



ABB

—
VALUE
PROVIDER



ABB Şalt (Elektrifikasyon) Fiyat Listesi 2026

En iyi iskonto avantajlarıyla tanışın

25 yıllık tecrübesini hayatın tüm alanlarında müşterileriyle paylaşan ADS Mühendislik "çözüm ortağınızdır."

444 237 4

Hemen
Bilgi Al



➔ www.adsmuhendislik.com.tr



ENGINEERED
TO OUTFRÜN



ELEKTRİFİKASYON ÜRÜNLERİ FİYAT LİSTESİ ŞUBAT 2026

İÇİNDEKİLER

- 006 —• ABB Ability™
- 008 —• e-Configure
- 009 —• Formula
- 016 —• DIN Rayı ürünleri
- 058 —• Elektronik enerji sayaçları
- 060 —• Enerji analizörleri
- 064 —• InSite enerji yönetim sistemi
- 072 —• CMS enerji sensörleri
- 080 —• Solar sistemler için alçak gerilim ürün çözümleri
- 086 —• Yük ayırıcılar
- 100 —• Otomatik transfer şalterleri
- 111 —• Kompakt tip devre kesiciler
- 146 —• Yazılım ve uygulamalar
- 150 —• Açık tip devre kesiciler
- 170 —• Devre kesici retrofit çözümleri
- 174 —• Solar uygulamalar için devre kesici çözümleri
- 176 —• Ekip UP+ Dijital ünite
- 178 —• Alçak gerilim şebeke kalitesi ürünleri
- 186 —• PQF aktif filtre serisi
- 188 —• Kontaktörler ve termik röleler
- 210 —• Motor koruma şalterleri
- 213 —• Yumuşak yolvericiler
- 221 —• Trifaze motorlar için kutulu yolvericiler
- 223 —• Evrensel motor koruma ve kontrol sistemi
- 227 —• Anahtarlama güç kaynakları
- 228 —• CR-S serisi soketli PLC arayüz röleleri
- 229 —• R600 serisi sabit PLC arayüz röleleri ve optokuplörler

- 229 —• Soketli röleler
- 231 —• Endüstriyel elektronik kontrol röleleri
- 238 —• Arc Guard System™ TVOC-2
- 240 —• Nihayet şalterleri
- 241 —• Emniyet nihayet şalterleri
- 242 —• Makine güvenlik ürünleri
- 244 —• Evrensel güvenlik röleleri
- 245 —• EDEN Temassız güvenlik sensörleri
- 246 —• Haberleşme veriyollu ya da standart güvenlik PLC'leri
- 247 —• Acil durdurma butonları
- 248 —• Butonlar ve sinyal lambaları
- 255 —• Kumanda kutuları
- 258 —• Kablo koruma sistemleri
- 267 —• AG ana dağıtım pano serileri
- 268 —• Endüstri ve otomasyon panoları
- 281 —• Kesintisiz güç kaynakları – UPS
- 294 —• Orta gerilim uygulamaları için ABB portföyü
- 305 —• Harici tip orta gerilim ekipmanları
- 307 —• Dahili tip orta gerilim ekipmanları
- 312 —• Dağıtım otomasyonu ürünleri
- 318 —• Unigear ZS1 & Unigear ZS2
- 320 —• Relion® koruma ve kontrol
- 322 —• Dağıtım otomasyonu ürünleri
- 324 —• Sekonder gaz izoleli RMU'lar
- 328 —• ABB Elektrifikasyon iletişim bilgileri
- 329 —• ABB Elektrifikasyon Value Provider
- 330 —• ABB Partner listesi

Amacımız, üretildiği noktadan tüketildiği noktaya varana dek güvenli, akıllı ve sürdürülebilir elektrifikasyonu sağlamak.

ABB, elektrifikasyon alanında yüz yılı aşkın tecrübesi ile arzu edilen geleceğe ulaşmamıza yardımcı oluyor. Bugün, üreticilerin ve şirketlerin akıllı enerjiye odaklanmasını sağlayan iş ve endüstrilerin geleceğini oluşturuyoruz. Yaşadığımız ve çalıştığımız yerlerin yalnızca akıllı değil, aynı zamanda daha güvenli ve sürdürülebilir olmasını sağlayarak yaşamın geleceğini yazıyoruz.

Teknolojilerimiz dünyanın en büyük, en yüksek ve en ekstrem projelerinden bazılarında destek oluyor.





... en ünlü
stadyumlarda



...en uzun
demiryolu tüneline



...en hızlı
araç şarj istasyonlarında



...en verimli
gemilerde



...evinizde

... ve hatta
Mars'ta
bulabilirsiniz.

ABB Ability™

Ortak bir teknoloji platformu

Akıllı bağlanabilir ürünler aracılığıyla



Bulut

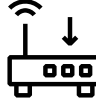

Uç cihaz / Edge

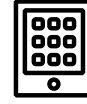

Dahili yazılım



Donanım
(Kurulu varlıklar)



Güvenli



Güvenliğe; emniyet, değer ve kontrolden ödün vermeden yenilikçi ve çok katmanlı bir yaklaşım sergiler.

Dayanıklı



İzlenen varlık sayınızı istediğinizde artırıp azaltmanıza olanak tanıyan dijital bir platformdur.

Ölçeklenebilir



Güvenlik süreci iyileştirmelerini, endüstri standartlarına uygun olarak tanımlar, sınıflandırır ve önceliklendirir.

Uyumlu



Tüm kurulu varlıklarınız arasında sorunsuz veri alışverişini sağlamak için bulut altyapısından yararlanır.



ABB Ability™

Ortak bir teknoloji platformu

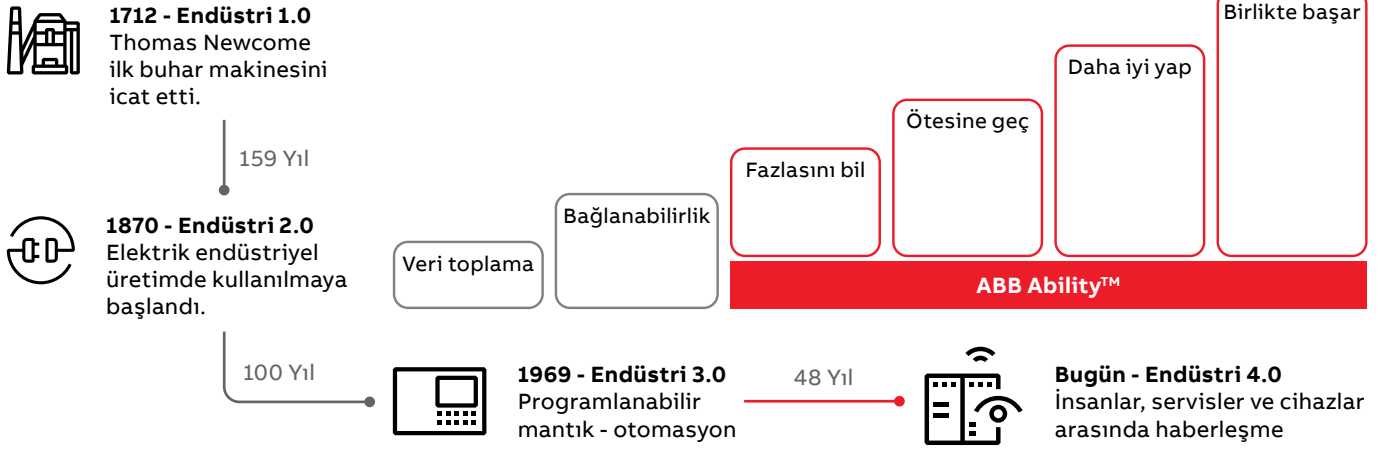

Müşterilerimiz

Müşterilerimizin ihtiyaçları her zaman birinci sırada

Berberer iş yapma konusunda en iyi şirket olarak birinci sınıf bir deneyim



İnovasyon

Elektrifikasyonda geleceğin trendlerini şekillendiriyoruz

Yeni fikirleri gerçek değere dönüştüren geleceğin çözümlerini hayal ediyoruz



Dijital

Çalışma ve yaşama şeklimizi dönüştüren bağlantılı ürün ve çözümler yaratıyoruz

Müşterilerimizin enerji altyapısını daha akıllı hale getiren, sınıfındaki en iyi dijital teknolojiyi sunuyoruz



E-CONFIGURE

Kolay ve hızlı web ürün seçimi aracı



ABB e-Configure ile ürün seçimi artık internetten pizza seçmek kadar kolay! Yüzlerce sayfa katalog içinden aksesuar seçmekte zorlanıyorsanız veya doğru aksesuarı seçip seçmediğinizden emin olamıyorsanız e-Configure hayatınızı kolaylaştıracak!



Nasıl kullanılır:

- QR kodu taratarak ya da internet tarayıcınıza ABB e-configure yazarak siteyi açın.
- Seçim yapmak istediğiniz ürün grubuna tıklayın.
- Açılan sayfada seçmek istediğiniz ürünün özelliklerini seçerek ilgili ürün koduna ulaşın.
- Ürün kodunun yanında bulunan ayarlar simgesine tıklayıp ürüne istediğiniz aksesuarları ekleyerek konfigürasyonu tamamlayın.



Daha hızlı



Daha kolay



Daha güvenilir

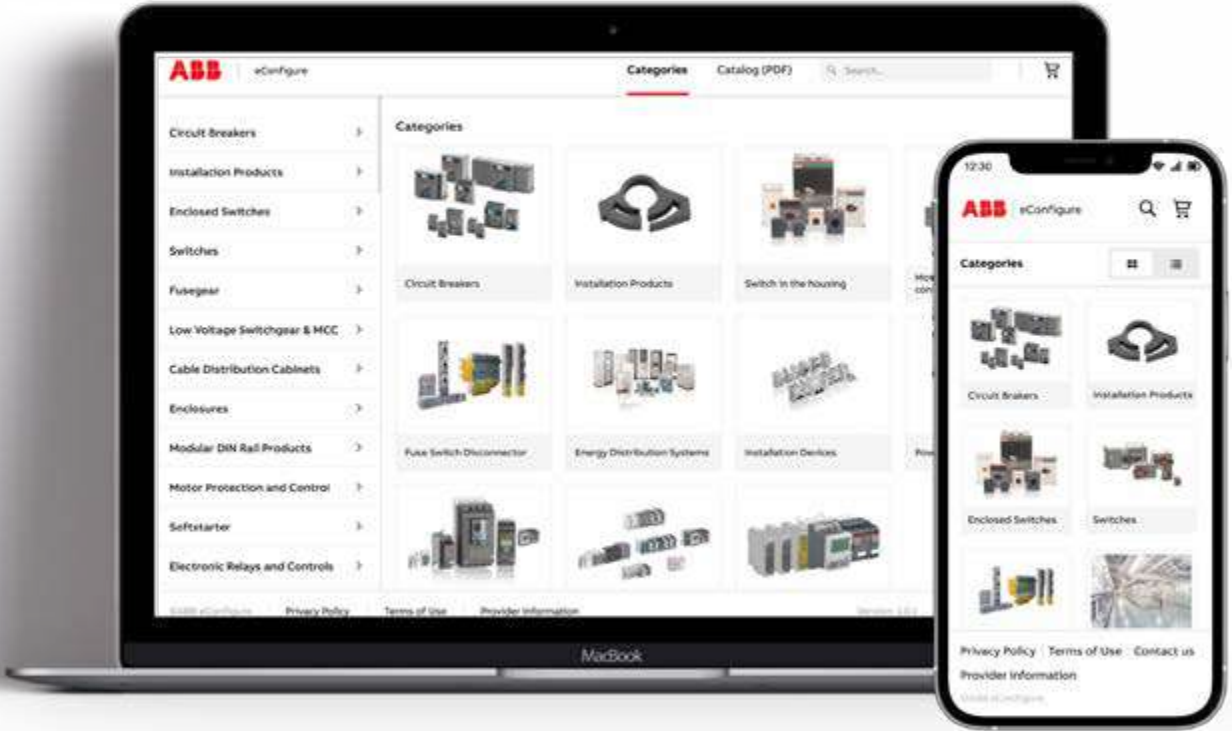

FORMULA SİGORTA VE KAÇAK AKIM KORUMA SERİSİ

Güvenilir ve emniyetli

YENİ
ÜRÜN

ABB Formula DIN rayı serisi, otomatik sigortalar (MCB'ler) ve kaçak akım koruma cihazları (RCD'ler) oluşan, konut uygulamaları için kapsamlı bir çözümdür.

Otomatik sigortalar (MCB'ler) ve kaçak akım koruma cihazları (RCD'ler) içeren ABB Formula DIN rayı serimiz, konut uygulamaları için eksiksiz bir sistem çözümü sunar. Güvenli ve güvenilir koruma için tasarlanan sistem, performans, uyumluluk ve sürdürülebilirliği tek bir çatı altında birleştirir.



FORMULA SİGORTA VE KAÇAK AKIM KORUMA SERİSİ

Portföye genel bakış

YENİ
ÜRÜN

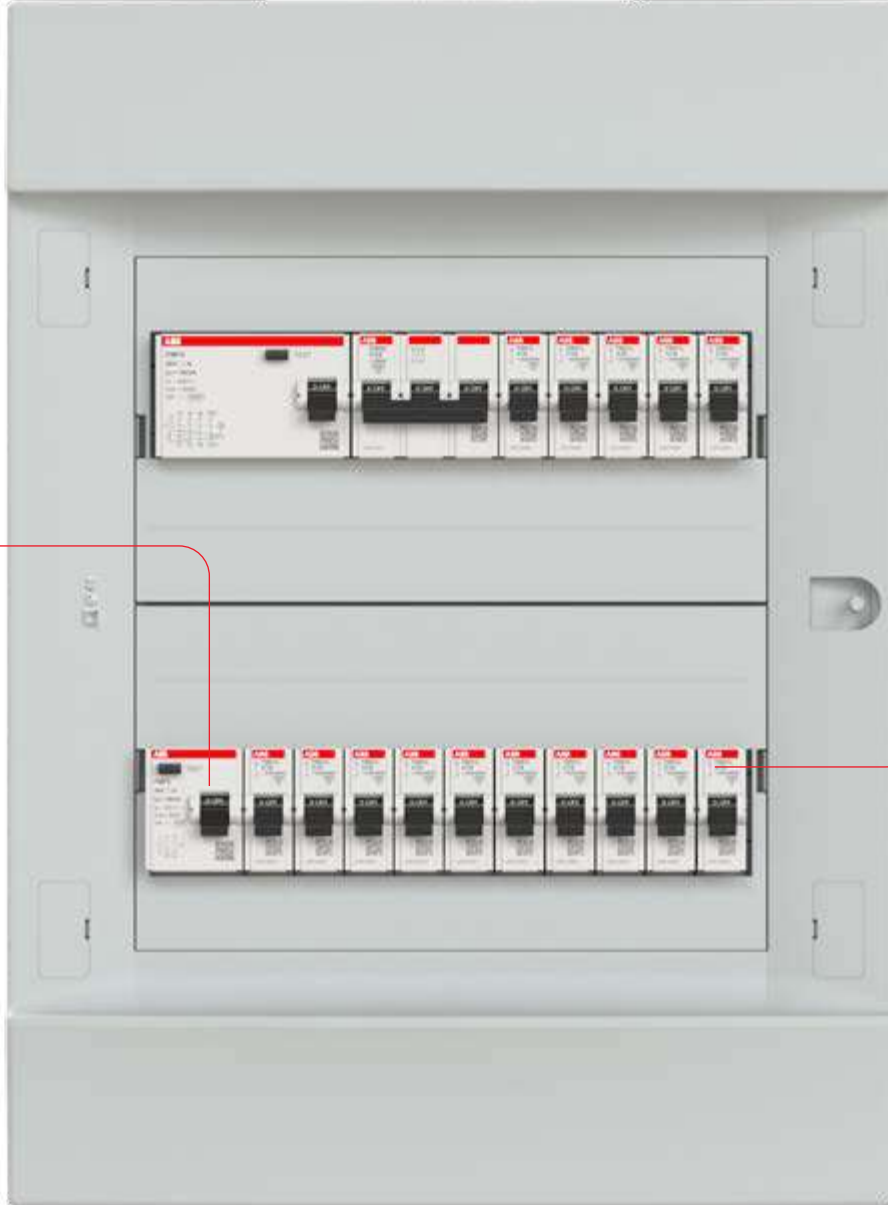

RCCB'ler:

- Nominal akım (In): 25 – 63 A
- 2P ve 4P (nötr sağ tarafta)
- Tipler: A, AC
- Hassasiyet: 30, 300mA
- IEC/EN 61008-1 standardına uygun

MCB'ler:

- Nominal akım In = 2A - 63A
- 1P, 2P, 3P, 4P B, C eğrisi
- Kesme kapasitesi: 230V/400V AC'de 4500A, 6000A
- IEC/EN 60898-1 standardına uygun

Baralar:

- 1, 2, 3, 4 fazlı pimli baralar
- 12 veya 60 pimli
- Modellerde uç kapaklar dahildir
- IP20 özelliği ile 25 mm²'ye kadar besleme terminali kapasitesi



FORMULA SİGORTA VE KAÇAK AKIM KORUMA SERİSİ

Serinin özellikleri

YENİ
ÜRÜN

MCB ve RCCB'lerin özellikleri

35 mm²'ye kadar kafes tipi terminaller

Basitleştirilmiş sipariş kodları

Kolay referans için bağlantı şemaları ve teknik özellikler

QR kod ile teknik dokümantasyona hızlı ve kolay erişim

Mandal üzerinde **net kontak durumu göstergesi**: I-ON / O-OFF

Geliştirilmiş koruma için **parmak korumalı** IP20 terminaller

Küresel uygunluk için IEC/EN standartları, CE direktifleri ve TSE Standartlarına **uyum**

RCCB'nin periyodik performans kontrolü için **test butonu**

Cihazların hızlı tanımlanması için **lazer baskı EAN**

Üçüncü taraf doğrulamalı **PEP Eco Passport® EPD'ler**

Zahmetsiz entegrasyon ve kurulum için **pimli baralarla tam uyumluluk**



Güvenli ve güvenilir koruma: hepsi tek bir sistemde

Geliştirilmiş koruma; parmak temasına karşı korumalı IP20 terminaller ve mandal üzerindeki net kontak durumu göstergeleri sayesinde sağlanır. Sistem ayrıca pimli baralarla sorunsuz uyumluluk ile zahmetsiz entegrasyon sağlar.



Küresel ürün uygunluğu

Uluslararası IEC/EN standartlarına, CE Avrupa direktiflerine ve ilgili yerel mevzuata tamamen uygundur.



Ürün bilgilerine hızlı ve kolay erişim

Bağlantı şemaları ve teknik özellikler doğrudan cihazların üzerinde ve kutu etiketinde basılıdır. QR kodu okutarak ABB ürün web sayfamızdaki ürün detaylarına ve dokümantasyona erişebilirsiniz.



ABB EcoSolutions™ portföyünün bir parçası

ABB Formula DIN rayı ürünleri, çevresel etki konusunda şeffaflık sağlayan PEP ecopassport® Çevresel Ürün Beyanları (EPD) ile üçüncü taraflarca doğrulanmıştır. Ayrıca geri dönüştürülmüş ve sürdürülebilir kaynaklı malzemelerden üretilmiş ambalajlarla sunulur.

FORMULA

Otomatik sigortalar

YENİ
ÜRÜN

ABB Formula DIN rayı – kolay referans için basitleştirilmiş sipariş kodu

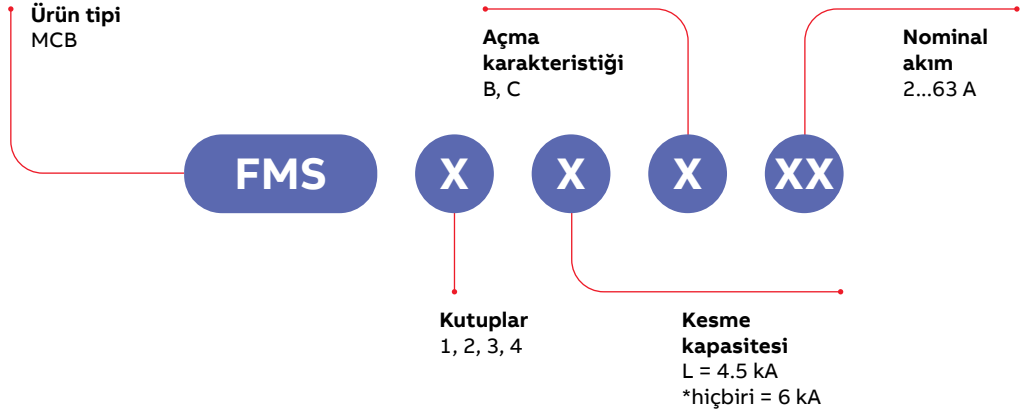

Sipariş detayları

B	Tanım	İcn (kA)	Eğri	Kutup	In (A)	Minimum sipariş adedi	Ürün kodu	Sipariş kodu	Fiyatı (EUR)				
<p>4,5kA, 1P, B-eğrisi</p>	4,5 kA, 1P, B-eğrisi, 2 A	4,5	B	1	2	12	FMS1LB2	2TAZ151100R0025	6,10				
	4,5 kA, 1P, B-eğrisi, 4 A				4	12	FMS1LB4	2TAZ151100R0045	5,75				
	4,5 kA, 1P, B-eğrisi, 6 A				6	12	FMS1LB6	2TAZ151100R0065	4,10				
	4,5 kA, 1P, B-eğrisi, 10 A				10	12	FMS1LB10	2TAZ151100R0105	4,10				
	4,5 kA, 1P, B-eğrisi, 16 A				16	12	FMS1LB16	2TAZ151100R0165	4,10				
	4,5 kA, 1P, B-eğrisi, 20 A				20	12	FMS1LB20	2TAZ151100R0205	4,10				
	4,5 kA, 1P, B-eğrisi, 25 A				25	12	FMS1LB25	2TAZ151100R0255	4,10				
	4,5 kA, 1P, B-eğrisi, 32 A				32	12	FMS1LB32	2TAZ151100R0325	4,80				
	4,5 kA, 1P, B-eğrisi, 40 A				40	12	FMS1LB40	2TAZ151100R0405	5,00				
	4,5 kA, 1P, B-eğrisi, 50 A				50	12	FMS1LB50	2TAZ151100R0505	6,85				
	4,5 kA, 1P, B-eğrisi, 63 A				63	12	FMS1LB63	2TAZ151100R0635	6,85				
	<p>4,5kA, 2P, B-eğrisi</p>				4,5 kA, 2P, B-eğrisi, 2 A	4,5	B	2	2	6	FMS2LB2	2TAZ151200R0025	19,45
					4,5 kA, 2P, B-eğrisi, 4 A				4	6	FMS2LB4	2TAZ151200R0045	18,15
4,5 kA, 2P, B-eğrisi, 6 A		6	6	FMS2LB6	2TAZ151200R0065				13,15				
4,5 kA, 2P, B-eğrisi, 10 A		10	6	FMS2LB10	2TAZ151200R0105				13,15				
4,5 kA, 2P, B-eğrisi, 16 A		16	6	FMS2LB16	2TAZ151200R0165				13,15				
4,5 kA, 2P, B-eğrisi, 20 A		20	6	FMS2LB20	2TAZ151200R0205				13,15				
4,5 kA, 2P, B-eğrisi, 25 A		25	6	FMS2LB25	2TAZ151200R0255				13,15				
4,5 kA, 2P, B-eğrisi, 32 A		32	6	FMS2LB32	2TAZ151200R0325				15,75				
4,5 kA, 2P, B-eğrisi, 40 A		40	6	FMS2LB40	2TAZ151200R0405				15,95				
4,5 kA, 2P, B-eğrisi, 50 A		50	6	FMS2LB50	2TAZ151200R0505				21,50				
4,5 kA, 2P, B-eğrisi, 63 A		63	6	FMS2LB63	2TAZ151200R0635				21,50				
<p>4,5kA, 3P, B-eğrisi</p>		4,5 kA, 3P, B-eğrisi, 2 A	4,5	B	3				2	4	FMS3LB2	2TAZ151300R0025	28,70
		4,5 kA, 3P, B-eğrisi, 4 A							4	4	FMS3LB4	2TAZ151300R0045	26,85
	4,5 kA, 3P, B-eğrisi, 6 A	6				4	FMS3LB6	2TAZ151300R0065	19,05				
	4,5 kA, 3P, B-eğrisi, 10 A	10				4	FMS3LB10	2TAZ151300R0105	19,05				
	4,5 kA, 3P, B-eğrisi, 16 A	16				4	FMS3LB16	2TAZ151300R0165	19,05				
	4,5 kA, 3P, B-eğrisi, 20 A	20				4	FMS3LB20	2TAZ151300R0205	19,05				
	4,5 kA, 3P, B-eğrisi, 25 A	25				4	FMS3LB25	2TAZ151300R0255	19,05				
	4,5 kA, 3P, B-eğrisi, 32 A	32				4	FMS3LB32	2TAZ151300R0325	22,95				
	4,5 kA, 3P, B-eğrisi, 40 A	40				4	FMS3LB40	2TAZ151300R0405	23,15				
	4,5 kA, 3P, B-eğrisi, 50 A	50				4	FMS3LB50	2TAZ151300R0505	31,65				
	4,5 kA, 3P, B-eğrisi, 63 A	63				4	FMS3LB63	2TAZ151300R0635	31,65				
	<p>4,5kA, 4P, B-eğrisi</p>	4,5 kA, 4P, B-eğrisi, 2 A				4,5	B	4	2	4	FMS4LB2	2TAZ151400R0025	38,90
		4,5 kA, 4P, B-eğrisi, 4 A							4	4	FMS4LB4	2TAZ151400R0045	36,50
4,5 kA, 4P, B-eğrisi, 6 A		6	4	FMS4LB6	2TAZ151400R0065				25,90				
4,5 kA, 4P, B-eğrisi, 10 A		10	4	FMS4LB10	2TAZ151400R0105				25,90				
4,5 kA, 4P, B-eğrisi, 16 A		16	4	FMS4LB16	2TAZ151400R0165				25,90				
4,5 kA, 4P, B-eğrisi, 20 A		20	4	FMS4LB20	2TAZ151400R0205				25,90				
4,5 kA, 4P, B-eğrisi, 25 A		25	4	FMS4LB25	2TAZ151400R0255				25,90				
4,5 kA, 4P, B-eğrisi, 32 A		32	4	FMS4LB32	2TAZ151400R0325				31,30				
4,5 kA, 4P, B-eğrisi, 40 A		40	4	FMS4LB40	2TAZ151400R0405				31,50				
4,5 kA, 4P, B-eğrisi, 50 A		50	4	FMS4LB50	2TAZ151400R0505				42,95				
4,5 kA, 4P, B-eğrisi, 63 A		63	4	FMS4LB63	2TAZ151400R0635				42,95				

Ürün ön siparişe açılmıştır, teslimatlar Mart ayı içinde başlayacaktır.

FORMULA

Otomatik sigortalar

YENİ
ÜRÜN

Sipariş detayları

C	Tanım	Icn (kA)	Eğri	Kutup	In (A)	Minimum sipariş adedi	Ürün kodu	Sipariş kodu	Fiyatı (EUR)				
4,5kA	4,5 kA, 1P, C-eğrisi, 2 A	4,5	C	1	2	12	FMS1LC2	2TAZ151100R0024	6,10				
	4,5 kA, 1P, C-eğrisi, 4 A				4	12	FMS1LC4	2TAZ151100R0044	5,75				
	4,5 kA, 1P, C-eğrisi, 6 A				6	12	FMS1LC6	2TAZ151100R0064	4,10				
	4,5 kA, 1P, C-eğrisi, 10 A				10	12	FMS1LC10	2TAZ151100R0104	4,10				
	4,5 kA, 1P, C-eğrisi, 16 A				16	12	FMS1LC16	2TAZ151100R0164	4,10				
	4,5 kA, 1P, C-eğrisi, 20 A				20	12	FMS1LC20	2TAZ151100R0204	4,10				
	4,5 kA, 1P, C-eğrisi, 25 A				25	12	FMS1LC25	2TAZ151100R0254	4,10				
	4,5 kA, 1P, C-eğrisi, 32 A				32	12	FMS1LC32	2TAZ151100R0324	4,80				
	4,5 kA, 1P, C-eğrisi, 40 A				40	12	FMS1LC40	2TAZ151100R0404	5,00				
	4,5 kA, 1P, C-eğrisi, 50 A				50	12	FMS1LC50	2TAZ151100R0504	6,85				
	4,5 kA, 1P, C-eğrisi, 63 A				63	12	FMS1LC63	2TAZ151100R0634	6,85				
	4,5kA, 2P, C-eğrisi				4,5 kA, 2P, C-eğrisi, 2 A	4,5	C	2	2	6	FMS2LC2	2TAZ151200R0024	19,45
					4,5 kA, 2P, C-eğrisi, 4 A				4	6	FMS2LC4	2TAZ151200R0044	18,15
4,5 kA, 2P, C-eğrisi, 6 A		6	6	FMS2LC6	2TAZ151200R0064				13,15				
4,5 kA, 2P, C-eğrisi, 10 A		10	6	FMS2LC10	2TAZ151200R0104				13,15				
4,5 kA, 2P, C-eğrisi, 16 A		16	6	FMS2LC16	2TAZ151200R0164				13,15				
4,5 kA, 2P, C-eğrisi, 20 A		20	6	FMS2LC20	2TAZ151200R0204				13,15				
4,5 kA, 2P, C-eğrisi, 25 A		25	6	FMS2LC25	2TAZ151200R0254				13,15				
4,5 kA, 2P, C-eğrisi, 32 A		32	6	FMS2LC32	2TAZ151200R0324				15,75				
4,5 kA, 2P, C-eğrisi, 40 A		40	6	FMS2LC40	2TAZ151200R0404				15,95				
4,5 kA, 2P, C-eğrisi, 50 A		50	6	FMS2LC50	2TAZ151200R0504				21,50				
4,5 kA, 2P, C-eğrisi, 63 A		63	6	FMS2LC63	2TAZ151200R0634				21,50				
4,5kA, 3P, C-eğrisi		4,5 kA, 3P, C-eğrisi, 2 A	4,5	C	3				2	4	FMS3LC2	2TAZ151300R0024	28,70
		4,5 kA, 3P, C-eğrisi, 4 A							4	4	FMS3LC4	2TAZ151300R0044	26,85
	4,5 kA, 3P, C-eğrisi, 6 A	6				4	FMS3LC6	2TAZ151300R0064	19,05				
	4,5 kA, 3P, C-eğrisi, 10 A	10				4	FMS3LC10	2TAZ151300R0104	19,05				
	4,5 kA, 3P, C-eğrisi, 16 A	16				4	FMS3LC16	2TAZ151300R0164	19,05				
	4,5 kA, 3P, C-eğrisi, 20 A	20				4	FMS3LC20	2TAZ151300R0204	19,05				
	4,5 kA, 3P, C-eğrisi, 25 A	25				4	FMS3LC25	2TAZ151300R0254	19,05				
	4,5 kA, 3P, C-eğrisi, 32 A	32				4	FMS3LC32	2TAZ151300R0324	22,95				
	4,5 kA, 3P, C-eğrisi, 40 A	40				4	FMS3LC40	2TAZ151300R0404	23,15				
	4,5 kA, 3P, C-eğrisi, 50 A	50				4	FMS3LC50	2TAZ151300R0504	31,65				
	4,5 kA, 3P, C-eğrisi, 63 A	63				4	FMS3LC63	2TAZ151300R0634	31,65				
	4,5kA, 4P, C-eğrisi	4,5 kA, 4P, C-eğrisi, 2 A				4,5	C	4	2	4	FMS4LC2	2TAZ151400R0024	38,90
		4,5 kA, 4P, C-eğrisi, 4 A							4	4	FMS4LC4	2TAZ151400R0044	36,50
4,5 kA, 4P, C-eğrisi, 6 A		6	4	FMS4LC6	2TAZ151400R0064				25,90				
4,5 kA, 4P, C-eğrisi, 10 A		10	4	FMS4LC10	2TAZ151400R0104				25,90				
4,5 kA, 4P, C-eğrisi, 16 A		16	4	FMS4LC16	2TAZ151400R0164				25,90				
4,5 kA, 4P, C-eğrisi, 20 A		20	4	FMS4LC20	2TAZ151400R0204				25,90				
4,5 kA, 4P, C-eğrisi, 25 A		25	4	FMS4LC25	2TAZ151400R0254				25,90				
4,5 kA, 4P, C-eğrisi, 32 A		32	4	FMS4LC32	2TAZ151400R0324				31,30				
4,5 kA, 4P, C-eğrisi, 40 A		40	4	FMS4LC40	2TAZ151400R0404				31,50				
4,5 kA, 4P, C-eğrisi, 50 A		50	4	FMS4LC50	2TAZ151400R0504				42,95				
4,5 kA, 4P, C-eğrisi, 63 A		63	4	FMS4LC63	2TAZ151400R0634				42,95				





Ürün ön siparişe açılmıştır, teslimatlar Mart ayı içinde başlayacaktır.

FORMULA

Otomatik sigortalar

YENİ
ÜRÜN

Sipariş detayları

B	Tanım	Icn (kA)	Eğri	Kutup	In (A)	Minimum sipariş adedi	Ürün kodu	Sipariş kodu	Fiyatı (EUR)	
 <p>6kA, 1P, B-eğrisi</p>	6 kA, 1P, B-eğrisi, 2 A				2	12	FMS1B2	2TAZ152100R0025	8,35	
	6 kA, 1P, B-eğrisi, 4 A				4	12	FMS1B4	2TAZ152100R0045	7,80	
	6 kA, 1P, B-eğrisi, 6 A				6	12	FMS1B6	2TAZ152100R0065	5,20	
	6 kA, 1P, B-eğrisi, 10 A				10	12	FMS1B10	2TAZ152100R0105	5,20	
	6 kA, 1P, B-eğrisi, 16 A				16	12	FMS1B16	2TAZ152100R0165	5,20	
	6 kA, 1P, B-eğrisi, 20 A	6	B	1	20	12	FMS1B20	2TAZ152100R0205	5,20	
	6 kA, 1P, B-eğrisi, 25 A				25	12	FMS1B25	2TAZ152100R0255	5,20	
	6 kA, 1P, B-eğrisi, 32 A				32	12	FMS1B32	2TAZ152100R0325	6,10	
	6 kA, 1P, B-eğrisi, 40 A				40	12	FMS1B40	2TAZ152100R0405	6,30	
	6 kA, 1P, B-eğrisi, 50 A				50	12	FMS1B50	2TAZ152100R0505	9,05	
	6 kA, 1P, B-eğrisi, 63 A				63	12	FMS1B63	2TAZ152100R0635	9,05	
	 <p>6kA, 2P, B-eğrisi</p>	6 kA, 2P, B-eğrisi, 2 A				2	6	FMS2B2	2TAZ152200R0025	26,30
		6 kA, 2P, B-eğrisi, 4 A				4	6	FMS2B4	2TAZ152200R0045	24,65
6 kA, 2P, B-eğrisi, 6 A					6	6	FMS2B6	2TAZ152200R0065	17,60	
6 kA, 2P, B-eğrisi, 10 A					10	6	FMS2B10	2TAZ152200R0105	17,60	
6 kA, 2P, B-eğrisi, 16 A					16	6	FMS2B16	2TAZ152200R0165	17,60	
6 kA, 2P, B-eğrisi, 20 A		6	B	2	20	6	FMS2B20	2TAZ152200R0205	17,60	
6 kA, 2P, B-eğrisi, 25 A					25	6	FMS2B25	2TAZ152200R0255	17,60	
6 kA, 2P, B-eğrisi, 32 A					32	6	FMS2B32	2TAZ152200R0325	21,10	
6 kA, 2P, B-eğrisi, 40 A					40	6	FMS2B40	2TAZ152200R0405	21,30	
6 kA, 2P, B-eğrisi, 50 A					50	6	FMS2B50	2TAZ152200R0505	30,00	
6 kA, 2P, B-eğrisi, 63 A					63	6	FMS2B63	2TAZ152200R0635	30,00	
 <p>6kA, 3P, B-eğrisi</p>		6 kA, 3P, B-eğrisi, 2 A				2	4	FMS3B2	2TAZ152300R0025	38,90
		6 kA, 3P, B-eğrisi, 4 A				4	4	FMS3B4	2TAZ152300R0045	36,30
	6 kA, 3P, B-eğrisi, 6 A				6	4	FMS3B6	2TAZ152300R0065	25,95	
	6 kA, 3P, B-eğrisi, 10 A				10	4	FMS3B10	2TAZ152300R0105	25,95	
	6 kA, 3P, B-eğrisi, 16 A				16	4	FMS3B16	2TAZ152300R0165	25,95	
	6 kA, 3P, B-eğrisi, 20 A	6	B	3	20	4	FMS3B20	2TAZ152300R0205	25,95	
	6 kA, 3P, B-eğrisi, 25 A				25	4	FMS3B25	2TAZ152300R0255	25,95	
	6 kA, 3P, B-eğrisi, 32 A				32	4	FMS3B32	2TAZ152300R0325	28,50	
	6 kA, 3P, B-eğrisi, 40 A				40	4	FMS3B40	2TAZ152300R0405	28,70	
	6 kA, 3P, B-eğrisi, 50 A				50	4	FMS3B50	2TAZ152300R0505	42,60	
	6 kA, 3P, B-eğrisi, 63 A				63	4	FMS3B63	2TAZ152300R0635	42,60	
	 <p>6kA, 4P, B-eğrisi</p>	6 kA, 4P, B-eğrisi, 2 A				2	4	FMS4B2	2TAZ152400R0025	52,80
		6 kA, 4P, B-eğrisi, 4 A				4	4	FMS4B4	2TAZ152400R0045	49,10
6 kA, 4P, B-eğrisi, 6 A					6	4	FMS4B6	2TAZ152400R0065	35,20	
6 kA, 4P, B-eğrisi, 10 A					10	4	FMS4B10	2TAZ152400R0105	35,20	
6 kA, 4P, B-eğrisi, 16 A					16	4	FMS4B16	2TAZ152400R0165	35,20	
6 kA, 4P, B-eğrisi, 20 A		6	B	4	20	4	FMS4B20	2TAZ152400R0205	35,20	
6 kA, 4P, B-eğrisi, 25 A					25	4	FMS4B25	2TAZ152400R0255	35,20	
6 kA, 4P, B-eğrisi, 32 A					32	4	FMS4B32	2TAZ152400R0325	42,20	
6 kA, 4P, B-eğrisi, 40 A					40	4	FMS4B40	2TAZ152400R0405	42,40	
6 kA, 4P, B-eğrisi, 50 A					50	4	FMS4B50	2TAZ152400R0505	57,95	
6 kA, 4P, B-eğrisi, 63 A					63	4	FMS4B63	2TAZ152400R0635	57,95	





Ürün ön siparişe açılmıştır, teslimatlar Mart ayı içinde başlayacaktır.

FORMULA

Otomatik sigortalar

YENİ
ÜRÜN

Sipariş detayları







C	Tanım	Icn (kA)	Eğri	Kutup	In (A)	Minimum sipariş adedi	Ürün kodu	Sipariş kodu	Fiyatı (EUR)
 <p>6 kA, 1P, C-eğrisi</p>	6 kA, 1P, C-eğrisi, 2 A	6	C	1	2	12	FMS1C2	2TAZ152100R0024	8,35
	6 kA, 1P, C-eğrisi, 4 A				4	12	FMS1C4	2TAZ152100R0044	7,80
	6 kA, 1P, C-eğrisi, 6 A				6	12	FMS1C6	2TAZ152100R0064	5,20
	6 kA, 1P, C-eğrisi, 10 A				10	12	FMS1C10	2TAZ152100R0104	5,20
	6 kA, 1P, C-eğrisi, 16 A				16	12	FMS1C16	2TAZ152100R0164	5,20
	6 kA, 1P, C-eğrisi, 20 A				20	12	FMS1C20	2TAZ152100R0204	5,20
	6 kA, 1P, C-eğrisi, 25 A				25	12	FMS1C25	2TAZ152100R0254	5,20
	6 kA, 1P, C-eğrisi, 32 A				32	12	FMS1C32	2TAZ152100R0324	6,10
	6 kA, 1P, C-eğrisi, 40 A				40	12	FMS1C40	2TAZ152100R0404	6,30
	6 kA, 1P, C-eğrisi, 50 A				50	12	FMS1C50	2TAZ152100R0504	9,05
6 kA, 1P, C-eğrisi, 63 A	63	12	FMS1C63	2TAZ152100R0634	9,05				
 <p>6 kA, 2P, C-eğrisi</p>	6 kA, 2P, C-eğrisi, 2 A	6	C	2	2	6	FMS2C2	2TAZ152200R0024	26,30
	6 kA, 2P, C-eğrisi, 4 A				4	6	FMS2C4	2TAZ152200R0044	24,65
	6 kA, 2P, C-eğrisi, 6 A				6	6	FMS2C6	2TAZ152200R0064	17,60
	6 kA, 2P, C-eğrisi, 10 A				10	6	FMS2C10	2TAZ152200R0104	17,60
	6 kA, 2P, C-eğrisi, 16 A				16	6	FMS2C16	2TAZ152200R0164	17,60
	6 kA, 2P, C-eğrisi, 20 A				20	6	FMS2C20	2TAZ152200R0204	17,60
	6 kA, 2P, C-eğrisi, 25 A				25	6	FMS2C25	2TAZ152200R0254	17,60
	6 kA, 2P, C-eğrisi, 32 A				32	6	FMS2C32	2TAZ152200R0324	21,10
	6 kA, 2P, C-eğrisi, 40 A				40	6	FMS2C40	2TAZ152200R0404	21,30
	6 kA, 2P, C-eğrisi, 50 A				50	6	FMS2C50	2TAZ152200R0504	30,00
6 kA, 2P, C-eğrisi, 63 A	63	6	FMS2C63	2TAZ152200R0634	30,00				
 <p>6 kA, 3P, C-eğrisi</p>	6 kA, 3P, C-eğrisi, 2 A	6	C	3	2	4	FMS3C2	2TAZ152300R0024	38,90
	6 kA, 3P, C-eğrisi, 4 A				4	4	FMS3C4	2TAZ152300R0044	36,30
	6 kA, 3P, C-eğrisi, 6 A				6	4	FMS3C6	2TAZ152300R0064	25,95
	6 kA, 3P, C-eğrisi, 10 A				10	4	FMS3C10	2TAZ152300R0104	25,95
	6 kA, 3P, C-eğrisi, 16 A				16	4	FMS3C16	2TAZ152300R0164	25,95
	6 kA, 3P, C-eğrisi, 20 A				20	4	FMS3C20	2TAZ152300R0204	25,95
	6 kA, 3P, C-eğrisi, 25 A				25	4	FMS3C25	2TAZ152300R0254	25,95
	6 kA, 3P, C-eğrisi, 32 A				32	4	FMS3C32	2TAZ152300R0324	28,50
	6 kA, 3P, C-eğrisi, 40 A				40	4	FMS3C40	2TAZ152300R0404	28,70
	6 kA, 3P, C-eğrisi, 50 A				50	4	FMS3C50	2TAZ152300R0504	42,60
6 kA, 3P, C-eğrisi, 63 A	63	4	FMS3C63	2TAZ152300R0634	42,60				
 <p>6 kA, 4P, C-eğrisi</p>	6 kA, 4P, C-eğrisi, 2 A	6	C	4	2	4	FMS4C2	2TAZ152400R0024	52,80
	6 kA, 4P, C-eğrisi, 4 A				4	4	FMS4C4	2TAZ152400R0044	49,10
	6 kA, 4P, C-eğrisi, 6 A				6	4	FMS4C6	2TAZ152400R0064	35,20
	6 kA, 4P, C-eğrisi, 10 A				10	4	FMS4C10	2TAZ152400R0104	35,20
	6 kA, 4P, C-eğrisi, 16 A				16	4	FMS4C16	2TAZ152400R0164	35,20
	6 kA, 4P, C-eğrisi, 20 A				20	4	FMS4C20	2TAZ152400R0204	35,20
	6 kA, 4P, C-eğrisi, 25 A				25	4	FMS4C25	2TAZ152400R0254	35,20
	6 kA, 4P, C-eğrisi, 32 A				32	4	FMS4C32	2TAZ152400R0324	42,20
	6 kA, 4P, C-eğrisi, 40 A				40	4	FMS4C40	2TAZ152400R0404	42,40
	6 kA, 4P, C-eğrisi, 50 A				50	4	FMS4C50	2TAZ152400R0504	57,95
6 kA, 4P, C-eğrisi, 63 A	63	4	FMS4C63	2TAZ152400R0634	57,95				

Ürün ön siparişe açılmıştır, teslimatlar Mart ayı içinde başlayacaktır.

COMPACT HOME ÜRÜNLERİ

Otomatik sigortalar





SH 200-B eğrisi standart: IEC/EN 60898 Icn=6kA

Kullanım alanı	Kutup sayısı	Nominal akımı (A)	Minimum sipariş adedi	Tipi	Kodu	Fiyatı (EUR)			
B   SH201-B  SH203-B	  	U_{Bmax} AC: 253 V ~	U_{Bmax} AC: 440 V ~	1	6	10	SH 201-B 6	2CDS211001R0065	9,18
				10	10	SH 201-B 10	2CDS211001R0105	7,65	
				16	10	SH 201-B 16	2CDS211001R0165	7,65	
				20	10	SH 201-B 20	2CDS211001R0205	7,65	
				25	10	SH 201-B 25	2CDS211001R0255	7,65	
				32	10	SH 201-B 32	2CDS211001R0325	9,56	
				40	10	SH 201-B 40	2CDS211001R0405	9,94	
				50	10	SH 201-B 50	2CDS211001R0505	11,47	
				63	10	SH 201-B 63	2CDS211001R0635	13,01	
				3	6	1	SH 203-B 6	2CDS213001R0065	41,33
				10	1	SH 203-B 10	2CDS213001R0105	34,42	
				16	1	SH 203-B 16	2CDS213001R0165	34,42	
				20	1	SH 203-B 20	2CDS213001R0205	34,42	
25	1	SH 203-B 25	2CDS213001R0255	34,42					
32	1	SH 203-B 32	2CDS213001R0325	43,06					
40	1	SH 203-B 40	2CDS213001R0405	44,79					
50	1	SH 203-B 50	2CDS213001R0505	51,64					
63	1	SH 203-B 63	2CDS213001R0635	58,51					

COMPACT HOME ÜRÜNLERİ

Otomatik sigortalar



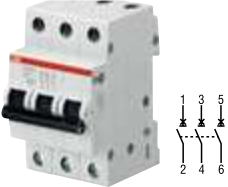
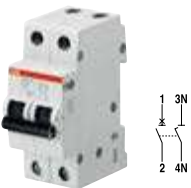
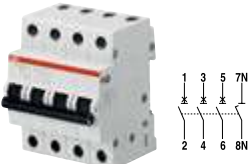





SH 200-C eğrisi standart: IEC/EN 60898 Icn=6kA

C	Kullanım alanı   	Kutup sayısı	Nominal akımı (A)	Minimum sipariş adedi	Tipi	Kodu	Fiyatı (EUR)
	SH201-C	1	6	10	SH 201-C 6	2CDS211001R0064	10,10
			10	10	SH 201-C 10	2CDS211001R0104	8,41
			16	10	SH 201-C 16	2CDS211001R0164	8,41
			20	10	SH 201-C 20	2CDS211001R0204	8,41
			25	10	SH 201-C 25	2CDS211001R0254	8,41
			32	10	SH 201-C 32	2CDS211001R0324	10,51
			40	10	SH 201-C 40	2CDS211001R0404	10,94
			50	10	SH 201-C 50	2CDS211001R0504	12,63
			63	10	SH 201-C 63	2CDS211001R0634	14,30
			U_{Bmax} AC: 253 V ~				
	SH203-C	3	6	1	SH 203-C 6	2CDS213001R0064	45,48
			10	1	SH 203-C 10	2CDS213001R0104	37,88
			16	1	SH 203-C 16	2CDS213001R0164	37,88
			20	1	SH 203-C 20	2CDS213001R0204	37,88
			25	1	SH 203-C 25	2CDS213001R0254	37,88
			32	1	SH 203-C 32	2CDS213001R0324	47,36
			40	1	SH 203-C 40	2CDS213001R0404	49,28
			50	1	SH 203-C 50	2CDS213001R0504	56,82
			63	1	SH 203-C 63	2CDS213001R0634	64,42
			U_{Bmax} AC: 440 V ~				
	Nötr kesmeli SH201-C NA	1+N	6	5	SH 201-C 6 NA	2CDS211103R0064	31,82
			10	5	SH 201-C 10 NA	2CDS211103R0104	26,50
			16	5	SH 201-C 16 NA	2CDS211103R0164	26,50
			20	5	SH 201-C 20 NA	2CDS211103R0204	26,50
			25	5	SH 201-C 25 NA	2CDS211103R0254	26,50
			32	5	SH 201-C 32 NA	2CDS211103R0324	33,14
			40	5	SH 201-C 40 NA	2CDS211103R0404	34,49
			50	5	SH 201-C 50 NA	2CDS211103R0504	39,80
			63	5	SH 201-C 63 NA	2CDS211103R0634	45,07
			U_{Bmax} AC: 253 V ~				
	Nötr kesmeli SH203-C NA	3+N	6	1	SH 203-C 6 NA	2CDS213103R0064	54,56
			10	1	SH 203-C 10 NA	2CDS213103R0104	45,48
			16	1	SH 203-C 16 NA	2CDS213103R0164	45,48
			20	1	SH 203-C 20 NA	2CDS213103R0204	45,48
			25	1	SH 203-C 25 NA	2CDS213103R0254	45,48
			32	1	SH 203-C 32 NA	2CDS213103R0324	56,82
			40	1	SH 203-C 40 NA	2CDS213103R0404	59,10
			50	1	SH 203-C 50 NA	2CDS213103R0504	68,19
			63	1	SH 203-C 63 NA	2CDS213103R0634	77,28
			U_{Bmax} AC: 440 V ~				







COMPACT HOME ÜRÜNLERİ

Otomatik sigortalar

SH200M-C eğrisi standart: IEC/EN 60898, Icn=10kA

C	10kA	Kullanım alanı	Kutup sayısı	Nominal akımı (A)	Minimum sipariş adedi	Tipi	Kodu	Fiyatı
								EUR/adet
SH201M-C16			1	6	10	SH201M-C 6	2CDS271011R0064	13,12
				10	10	SH201M-C 10	2CDS271011R0104	10,94
				16	10	SH201M-C 16	2CDS271011R0164	10,94
				20	10	SH201M-C 20	2CDS271011R0204	10,94
				25	10	SH201M-C 25	2CDS271011R0254	10,94
				32	10	SH201M-C 32	2CDS271011R0324	13,67
				40	10	SH201M-C 40	2CDS271011R0404	14,22
				50	10	SH201M-C 50	2CDS271011R0504	16,40
				63	10	SH201M-C 63	2CDS271011R0634	18,60
				SH202M-C16			2	6
10	5	SH202M-C 10	2CDS272011R0104					38,33
16	5	SH202M-C 16	2CDS272011R0164					38,33
20	5	SH202M-C 20	2CDS272011R0204					38,33
25	5	SH202M-C 25	2CDS272011R0254					38,33
32	5	SH202M-C 32	2CDS272011R0324					47,90
40	5	SH202M-C 40	2CDS272011R0404					49,81
50	5	SH202M-C 50	2CDS272011R0504					57,46
63	5	SH202M-C 63	2CDS272011R0634					65,10
SH203M-C16			3					6
				10	1	SH203M-C 10	2CDS273011R0104	49,28
				16	1	SH203M-C 16	2CDS273011R0164	49,28
				20	1	SH203M-C 20	2CDS273011R0204	49,28
				25	1	SH203M-C 25	2CDS273011R0254	49,28
				32	1	SH203M-C 32	2CDS273011R0324	61,55
				40	1	SH203M-C 40	2CDS273011R0404	64,01
				50	1	SH203M-C 50	2CDS273011R0504	73,85
				63	1	SH203M-C 63	2CDS273011R0634	83,67
				SH204M-C16			4	6
10	1	SH204M-C 10	2CDS274011R0104					65,67
16	1	SH204M-C 16	2CDS274011R0164					65,67
20	1	SH204M-C 20	2CDS274011R0204					65,67
25	1	SH204M-C 25	2CDS274011R0254					65,67
32	1	SH204M-C 32	2CDS274011R0324					82,09
40	1	SH204M-C 40	2CDS274011R0404					85,32
50	1	SH204M-C 50	2CDS274011R0504					98,48
63	1	SH204M-C 63	2CDS274011R0634					111,60

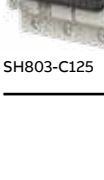





SH800-C eğrisi standart: IEC/EN 60947-2, Icu= 10kA(240/415VAC)

C	10kA	Kullanım alanı	Kutup sayısı	Nominal akımı (A)	Minimum sipariş adedi	Tipi	Kodu	Fiyatı
								(EUR)
SH801-C80			1	80	10	SH801-C80	2TAZ190100R0804	52,50
				100	10	SH801-C100	2TAZ190100R0824	55,50
				125	10	SH801-C125	2TAZ190100R0844	62,00
SH802-C125			2	80	10	SH802-C80	2TAZ190200R0804	120,00
				100	10	SH802-C100	2TAZ190200R0824	127,50
				125	10	SH802-C125	2TAZ190200R0844	142,00
SH803-C125			3	80	10	SH803-C80	2TAZ190300R0804	183,00
				100	10	SH803-C100	2TAZ190300R0824	194,00
				125	10	SH803-C125	2TAZ190300R0844	215,00
SH804-C125			4	80	10	SH804-C80	2TAZ190400R0804	262,00
				100	10	SH804-C100	2TAZ190400R0824	278,00
				125	10	SH804-C125	2TAZ190400R0844	310,00

System Pro M ÜRÜNLERİ

Otomatik sigortalar

S 200-B eğrisi standart: IEC/EN 60898, IEC/EN 60947-2 Icn=6kA

Kullanım alanı   	Kutup sayısı	Nominal akımı (A)	Minimum sipariş adedi	Tipi	Kodu	Fiyatı (EUR)		
B   S201-B10	1	6	10	S 201-B 6	2CDS251001R0065	12,27		
		10	10	S 201-B 10	2CDS251001R0105	10,22		
		16	10	S 201-B 16	2CDS251001R1165	10,22		
		20	10	S 201-B 20	2CDS251001R0205	10,22		
		25	10	S 201-B 25	2CDS251001R0255	10,22		
		32	10	S 201-B 32	2CDS251001R0325	12,78		
		40	10	S 201-B 40	2CDS251001R0405	13,29		
		50	10	S 201-B 50	2CDS251001R0505	15,34		
		63	10	S 201-B 63	2CDS251001R0635	17,39		
		80	10	S 201-B 80	2CDS251001R0805	40,92		
		100	10	S 201-B 100	2CDS251001R0825	51,14		
		U _{Bmax} AC: 253 V ~ DC: 72 V ---						
		 S203-B40	3	6	1	S 203-B 6	2CDS253001R0065	55,25
10	1			S 203-B 10	2CDS253001R0105	46,04		
16	1			S 203-B 16	2CDS253001R0165	46,04		
20	1			S 203-B 20	2CDS253001R0205	46,04		
25	1			S 203-B 25	2CDS253001R0255	46,04		
32	1			S 203-B 32	2CDS253001R0325	57,58		
40	1			S 203-B 40	2CDS253001R0405	59,84		
50	1			S 203-B 50	2CDS253001R0505	69,07		
63	1			S 203-B 63	2CDS253001R0635	78,28		
80	1			S 203-B 80	2CDS253001R0805	184,10		
100	1			S 203-B 100	2CDS253001R0825	230,10		
U _{Bmax} AC: 440 V ~								

80 ve 100A. ürünler yalnızca AC çalışma gerilimine uygundur.

System Pro M ÜRÜNLERİ

Otomatik sigortalar

S 200-C eğrisi standart: IEC/EN 60898, IEC/EN 60947-2 Icn=6kA

C 6kA



S201-C16

Kullanım alanı	Nominal akımı (A)	Minimum sipariş adedi	Tipi	Kodu	Fiyatı (EUR)
1	1	10	S 201-C 1	2CDS251001R0014	15,18
	2	10	S 201-C 2	2CDS251001R0024	15,18
	3	10	S 201-C 3	2CDS251001R0034	15,18
	4	10	S 201-C 4	2CDS251001R0044	13,50
	6	10	S 201-C 6	2CDS251001R0064	13,50
	10	10	S 201-C 10	2CDS251001R0104	11,25
	16	10	S 201-C 16	2CDS251001R0164	11,25
	20	10	S 201-C 20	2CDS251001R0204	11,25
	25	10	S 201-C 25	2CDS251001R0254	11,25
	32	10	S 201-C 32	2CDS251001R0324	14,07
	40	10	S 201-C 40	2CDS251001R0404	14,62
	50	10	S 201-C 50	2CDS251001R0504	16,88
	63	10	S 201-C 63	2CDS251001R0634	19,13
	80	10	S 201-C 80	2CDS251001R0804	45,03
	100	10	S 201-C 100	2CDS251001R0824	56,27
	U _{Bmax} AC: 253 V ~ DC: 72 V ...				
2	1	5	S 202-C 1	2CDS252001R0014	53,22
	2	5	S 202-C 2	2CDS252001R0024	53,22
	3	5	S 202-C 3	2CDS252001R0034	53,22
	4	5	S 202-C 4	2CDS252001R0044	47,27
	6	5	S 202-C 6	2CDS252001R0064	47,27
	10	5	S 202-C 10	2CDS252001R0104	39,43
	16	5	S 202-C 16	2CDS252001R0164	39,43
	20	5	S 202-C 20	2CDS252001R0204	39,43
	25	5	S 202-C 25	2CDS252001R0254	39,43
	32	5	S 202-C 32	2CDS252001R0324	49,25
	40	5	S 202-C 40	2CDS252001R0404	51,22
	50	5	S 202-C 50	2CDS252001R0504	59,09
	63	5	S 202-C 63	2CDS252001R0634	66,99
	80	5	S 202-C 80	2CDS252001R0804	157,50
	100	5	S 202-C 100	2CDS252001R0824	197,00
	U _{Bmax} AC: 440 V ~ DC: 125 V ...				
3	1	1	S 203-C 1	2CDS253001R0014	68,35
	2	1	S 203-C 2	2CDS253001R0024	68,35
	3	1	S 203-C 3	2CDS253001R0034	68,35
	4	1	S 203-C 4	2CDS253001R0044	60,78
	6	1	S 203-C 6	2CDS253001R0064	60,78
	10	1	S 203-C 10	2CDS253001R0104	50,69
	16	1	S 203-C 16	2CDS253001R0164	50,69
	20	1	S 203-C 20	2CDS253001R0204	50,69
	25	1	S 203-C 25	2CDS253001R0254	50,69
	32	1	S 203-C 32	2CDS253001R0324	63,32
	40	1	S 203-C 40	2CDS253001R0404	65,86
	50	1	S 203-C 50	2CDS253001R0504	75,99
	63	1	S 203-C 63	2CDS253001R0634	86,08
	80	1	S 203-C 80	2CDS253001R0804	202,50
	100	1	S 203-C 100	2CDS253001R0824	253,10
	U _{Bmax} AC: 440 V ~				
4	1	1	S 204-C 1	2CDS254001R0014	91,16
	2	1	S 204-C 2	2CDS254001R0024	91,16
	3	1	S 204-C 3	2CDS254001R0034	91,16
	4	1	S 204-C 4	2CDS254001R0044	81,04
	6	1	S 204-C 6	2CDS254001R0064	81,04
	10	1	S 204-C 10	2CDS254001R0104	67,51
	16	1	S 204-C 16	2CDS254001R0164	67,51
	20	1	S 204-C 20	2CDS254001R0204	67,51
	25	1	S 204-C 25	2CDS254001R0254	67,51
	32	1	S 204-C 32	2CDS254001R0324	84,39
	40	1	S 204-C 40	2CDS254001R0404	87,82
	50	1	S 204-C 50	2CDS254001R0504	101,30
	63	1	S 204-C 63	2CDS254001R0634	114,70
	80	1	S 204-C 80	2CDS254001R0804	269,90
	100	1	S 204-C 100	2CDS254001R0824	337,50
	U _{Bmax} AC: 440 V ~ DC: 125 V ...				

U_{Bmax} 125 V ... 2 kutup seri bağlanıyor
80 ve 100A. ürünler yalnızca AC çalışma gerilimine uygundur.







S204-C16





System Pro M ÜRÜNLERİ

Otomatik sigortalar





SN201-B eğrisi standart: IEC/EN 60898-1, Icn=6kA

Kullanım alanı   	Kutup sayısı	Nominal akımı (A)	Minimum sipariş adedi	Tipi	Kodu	Fiyatı (EUR)
	1+N	6	1	SN201B6	2CSS255101R0065	32,40
		10	1	SN201B10	2CSS255101R0105	29,93
		16	1	SN201B16	2CSS255101R0165	29,93
		20	1	SN201B20	2CSS255101R0205	36,02
		25	1	SN201B25	2CSS255101R0255	37,33
		32	1	SN201B32	2CSS255101R0325	38,97
		40	1	SN201B40	2CSS255101R0405	41,95
		U _{Bmax} AC: 253 V ~				

SN201-C eğrisi standart: IEC/EN 60898-1, Icn=6kA

Kullanım alanı   	Kutup sayısı	Nominal akımı (A)	Minimum sipariş adedi	Tipi	Kodu	Fiyatı (EUR)				
	1+N	2	1	SN201C2	2CSS255101R0024	54,36				
		4	1	SN201C4	2CSS255101R0044	54,36				
		6	1	SN201C6	2CSS255101R0064	42,88				
		10	1	SN201C10	2CSS255101R0104	39,13				
		16	1	SN201C16	2CSS255101R0164	39,13				
		20	1	SN201C20	2CSS255101R0204	47,12				
		25	1	SN201C25	2CSS255101R0254	48,95				
		32	1	SN201C32	2CSS255101R0324	50,77				
U _{Bmax} AC: 253 V ~						40	1	SN201C40	2CSS255101R0404	54,36

S 200 M-B eğrisi standart: IEC/EN 60898, IEC/EN 60947-2 Icn=10kA

Kullanım alanı   	Kutup sayısı	Nominal akımı (A)	Minimum sipariş adedi	Tipi	Kodu	Fiyatı (EUR)				
	1	6	10	S 201 M-B 6	2CDS271001R0065	15,95				
		10	10	S 201 M-B 10	2CDS271001R0105	13,29				
		16	10	S 201 M-B 16	2CDS271001R0165	13,29				
		20	10	S 201 M-B 20	2CDS271001R0205	13,29				
		25	10	S 201 M-B 25	2CDS271001R0255	13,29				
		32	10	S 201 M-B 32	2CDS271001R0325	16,63				
		40	10	S 201 M-B 40	2CDS271001R0405	17,28				
		50	10	S 201 M-B 50	2CDS271001R0505	19,94				
	3	6	1	S 203 M-B 6	2CDS273001R0065	71,82				
		10	1	S 203 M-B 10	2CDS273001R0105	59,84				
		16	1	S 203 M-B 16	2CDS273001R0165	59,84				
		20	1	S 203 M-B 20	2CDS273001R0205	59,84				
		25	1	S 203 M-B 25	2CDS273001R0255	59,84				
		32	1	S 203 M-B 32	2CDS273001R0325	74,81				
		40	1	S 203 M-B 40	2CDS273001R0405	77,84				
		50	1	S 203 M-B 50	2CDS273001R0505	89,77				
U _{Bmax} AC: 440 V ~						63	1	S 203 M-B 63	2CDS273001R0635	101,80

System Pro M ÜRÜNLERİ

Otomatik sigortalar

S 200 M-C eğrisi standart: IEC/EN 60898, IEC/EN 60947-2 Icn=10kA

C 10kA



S201M-C16



Kullanım alanı	Kutup sayısı	Nominal akımı (A)	Minimum sipariş adedi	Tipi	Kodu	Fiyatı (EUR)
1		1	10	S 201 M-C 1	2CDS271001R0014	19,75
		2	10	S 201 M-C 2	2CDS271001R0024	19,75
		3	10	S 201 M-C 3	2CDS271001R0034	19,75
		4	10	S 201 M-C 4	2CDS271001R0044	17,56
		6	10	S 201 M-C 6	2CDS271001R0064	17,56
		10	10	S 201 M-C 10	2CDS271001R0104	14,62
		16	10	S 201 M-C 16	2CDS271001R0164	14,62
		20	10	S 201 M-C 20	2CDS271001R0204	14,62
		25	10	S 201 M-C 25	2CDS271001R0254	14,62
		32	10	S 201 M-C 32	2CDS271001R0324	18,29
		40	10	S 201 M-C 40	2CDS271001R0404	19,02
		50	10	S 201 M-C 50	2CDS271001R0504	21,95
		63	10	S 201 M-C 63	2CDS271001R0634	24,87
		U _{Bmax}				
AC: 253 V ~						
DC: 72 V ...						
2		1	5	S 202 M-C 1	2CDS272001R0014	69,13
		2	5	S 202 M-C 2	2CDS272001R0024	69,13
		3	5	S 202 M-C 3	2CDS272001R0034	69,13
		4	5	S 202 M-C 4	2CDS272001R0044	61,45
		6	5	S 202 M-C 6	2CDS272001R0064	61,45
		10	5	S 202 M-C 10	2CDS272001R0104	51,22
		16	5	S 202 M-C 16	2CDS272001R0164	51,22
		20	5	S 202 M-C 20	2CDS272001R0204	51,22
		25	5	S 202 M-C 25	2CDS272001R0254	51,22
		32	5	S 202 M-C 32	2CDS272001R0324	64,01
		40	5	S 202 M-C 40	2CDS272001R0404	66,58
		50	5	S 202 M-C 50	2CDS272001R0504	76,82
		63	5	S 202 M-C 63	2CDS272001R0634	87,04
		U _{Bmax}				
AC: 440 V ~						
DC: 125 V ...						
3		1	1	S 203 M-C 1	2CDS273001R0014	88,88
		2	1	S 203 M-C 2	2CDS273001R0024	88,88
		3	1	S 203 M-C 3	2CDS273001R0034	88,88
		4	1	S 203 M-C 4	2CDS273001R0044	79,01
		6	1	S 203 M-C 6	2CDS273001R0064	79,01
		10	1	S 203 M-C 10	2CDS273001R0104	65,86
		16	1	S 203 M-C 16	2CDS273001R0164	65,86
		20	1	S 203 M-C 20	2CDS273001R0204	65,86
		25	1	S 203 M-C 25	2CDS273001R0254	65,86
		32	1	S 203 M-C 32	2CDS273001R0324	82,29
		40	1	S 203 M-C 40	2CDS273001R0404	85,58
		50	1	S 203 M-C 50	2CDS273001R0504	98,76
		63	1	S 203 M-C 63	2CDS273001R0634	111,90
		U _{Bmax}				
AC: 440 V ~						
4		1	1	S 204 M-C 1	2CDS274001R0014	118,50
		2	1	S 204 M-C 2	2CDS274001R0024	118,50
		3	1	S 204 M-C 3	2CDS274001R0034	118,50
		4	1	S 204 M-C 4	2CDS274001R0044	105,30
		6	1	S 204 M-C 6	2CDS274001R0064	105,30
		10	1	S 204 M-C 10	2CDS274001R0104	87,82
		16	1	S 204 M-C 16	2CDS274001R0164	87,82
		20	1	S 204 M-C 20	2CDS274001R0204	87,82
		25	1	S 204 M-C 25	2CDS274001R0254	87,82
		32	1	S 204 M-C 32	2CDS274001R0324	109,70
		40	1	S 204 M-C 40	2CDS274001R0404	114,10
		50	1	S 204 M-C 50	2CDS274001R0504	131,70
		63	1	S 204 M-C 63	2CDS274001R0634	149,20
		U _{Bmax}				
AC: 440 V ~						
DC: 125 V ...						



S204M-C16











U_{Bmax} 125 V ... 2 kutup seri bağlanıyor

System Pro M ÜRÜNLERİ

Otomatik sigortalar

S 200 M UC-C eğrisi evrensel akım AC/DC otomatik sigorta standart: IEC/EN 60898, IEC/EN 60947-2 Icn=10kA







Kullanım alanı   	Kutup sayısı	Nominal akımı (A)	Minimum sipariş adedi	Tipi	Kodu	Fiyatı (EUR)
B   S201M UC-C16	1	0,5	10	S 201 M-C 0,5UC	2CDS271061R0984	72,37
		1	10	S 201 M-C 1UC	2CDS271061R0014	72,37
		1,6	10	S 201 M-C 1,6UC	2CDS271061R0974	72,37
		2	10	S 201 M-C 2UC	2CDS271061R0024	72,37
		3	10	S 201 M-C 3UC	2CDS271061R0034	72,37
		4	10	S 201 M-C 4UC	2CDS271061R0044	64,30
		6	10	S 201 M-C 6UC	2CDS271061R0064	64,30
		8	10	S 201 M-C 8UC	2CDS271061R0084	64,30
		10	10	S 201 M-C 10UC	2CDS271061R0104	53,60
		13	10	S 201 M-C 13UC	2CDS271061R0134	64,30
		16	10	S 201 M-C 16UC	2CDS271061R0164	53,60
		20	10	S 201 M-C 20UC	2CDS271061R0204	53,60
		25	10	S 201 M-C 25UC	2CDS271061R0254	53,60
		32	10	S 201 M-C 32UC	2CDS271061R0324	66,99
		40	10	S 201 M-C 40UC	2CDS271061R0404	69,66
		50	10	S 201 M-C 50UC	2CDS271061R0504	80,39
		63	10	S 201 M-C 63UC	2CDS271061R0634	91,09
U _{Bmax} AC: 253 V ~ DC: 220 V ...						
 S202M UC-C16	2	0,5	1	S 202 M-C 0,5UC	2CDS272061R0984	157,40
		1	1	S 202 M-C 1UC	2CDS272061R0014	157,40
		1,6	1	S 202 M-C 1,6UC	2CDS272061R0974	157,40
		2	1	S 202 M-C 2UC	2CDS272061R0024	157,40
		3	1	S 202 M-C 3UC	2CDS272061R0034	157,40
		4	1	S 202 M-C 4UC	2CDS272061R0044	139,90
		6	1	S 202 M-C 6UC	2CDS272061R0064	139,90
		8	1	S 202 M-C 8UC	2CDS272061R0084	139,90
		10	1	S 202 M-C 10UC	2CDS272061R0104	116,70
		13	1	S 202 M-C 13UC	2CDS272061R0134	139,90
		16	1	S 202 M-C 16UC	2CDS272061R0164	116,70
		20	1	S 202 M-C 20UC	2CDS272061R0204	116,70
		25	1	S 202 M-C 25UC	2CDS272061R0254	116,70
		32	1	S 202 M-C 32UC	2CDS272061R0324	145,80
		40	1	S 202 M-C 40UC	2CDS272061R0404	151,60
		50	1	S 202 M-C 50UC	2CDS272061R0504	174,90
		63	1	S 202 M-C 63UC	2CDS272061R0634	198,30
U _{Bmax} AC: 400 V ~ DC: 440 V ...						
 S203M UC-C40UC	3	0,5	10	S203M-C0.5UC	2CDS273061R0984	261,60
		1	10	S203M-C1UC	2CDS273061R0014	261,60
		1,6	10	S203M-C1.6UC	2CDS273061R0974	261,60
		2	10	S203M-C2UC	2CDS273061R0024	261,60
		3	10	S203M-C3UC	2CDS273061R0034	261,60
		4	10	S203M-C4UC	2CDS273061R0044	232,60
		6	10	S203M-C6UC	2CDS273061R0064	232,60
		8	10	S203M-C8UC	2CDS273061R0084	232,60
		10	10	S203M-C10UC	2CDS273061R0104	193,80
		13	10	S203M-C13UC	2CDS273061R0134	232,60
		16	10	S203M-C16UC	2CDS273061R0164	193,80
		20	10	S203M-C20UC	2CDS273061R0204	193,80
		25	10	S203M-C25UC	2CDS273061R0254	193,80
		32	10	S203M-C32UC	2CDS273061R0324	242,20
		40	10	S203M-C40UC	2CDS273061R0404	251,90
		50	10	S203M-C50UC	2CDS273061R0504	290,70
		63	10	S203M-C63UC	2CDS273061R0634	329,40
U _{Bmax} AC: 253 V ~ DC: 220 V ...						
 S204M UC-C63UC	4	0,5	1	S204M-C0.5UC	2CDS274061R0984	348,80
		1	1	S204M-C1UC	2CDS274061R0014	348,80
		1,6	1	S204M-C1.6UC	2CDS274061R0974	348,80
		2	1	S204M-C2UC	2CDS274061R0024	348,80
		3	1	S204M-C3UC	2CDS274061R0034	348,80
		4	1	S204M-C4UC	2CDS274061R0044	310,00
		6	1	S204M-C6UC	2CDS274061R0064	310,00
		8	1	S204M-C8UC	2CDS274061R0084	310,00
		10	1	S204M-C10UC	2CDS274061R0104	258,40
		13	1	S204M-C13UC	2CDS274061R0134	310,00
		16	1	S204M-C16UC	2CDS274061R0164	258,40
		20	1	S204M-C20UC	2CDS274061R0204	258,40
		25	1	S204M-C25UC	2CDS274061R0254	258,40
		32	1	S204M-C32UC	2CDS274061R0324	322,90
		40	1	S204M-C40UC	2CDS274061R0404	335,90
		50	1	S204M-C50UC	2CDS274061R0504	387,50
		63	1	S204M-C63UC	2CDS274061R0634	439,20
U _{Bmax} AC: 400 V ~ DC: 440 V ...						

Not: Standart S200 serisi tek kutuplu otomatik sigortaları 72V DC gerilimine kadar kullanılmak mümkündür. Bu gerilim üzerinde, 220V DC gerilime kadar olan ihtiyaçlarınız için S200M UC serisini kullanmanız uygun olacaktır.

System Pro M ÜRÜNLERİ

Otomatik sigortalar







S300P-C eğrisi standart: IEC/EN 60898-1, IEC/EN 60947-2 Icn=25 kA (≤25 A); 20 kA (32-40 A); 15 kA (>40 A)

C	Kullanım alanı	Kutup sayısı	Icn (kA)	Nominal akımı (A)	Minimum sipariş adedi	Tipi	Kodu	Fiyatı (EUR)
	  	1	25	1	10	S301P-C1	2CDS381001R0014	67,43
		25	2	10	S301P-C2	2CDS381001R0024	63,62	
		25	3	10	S301P-C3	2CDS381001R0034	63,62	
		25	4	10	S301P-C4	2CDS381001R0044	63,62	
		25	6	10	S301P-C6	2CDS381001R0064	63,62	
		25	10	10	S301P-C10	2CDS381001R0104	54,08	
		25	16	10	S301P-C16	2CDS381001R0164	54,08	
		25	20	10	S301P-C20	2CDS381001R0204	54,08	
		25	25	10	S301P-C25	2CDS381001R0254	54,08	
		20	32	10	S301P-C32	2CDS381001R0324	60,82	
		20	40	10	S301P-C40	2CDS381001R0404	69,47	
		15	50	10	S301P-C50	2CDS381001R0504	92,27	
15	63	10	S301P-C63	2CDS381001R0634	99,71			
		2	25	1	5	S302P-C1	2CDS382001R0014	137,70
		25	2	5	S302P-C2	2CDS382001R0024	129,20	
		25	3	5	S302P-C3	2CDS382001R0034	129,20	
		25	4	5	S302P-C4	2CDS382001R0044	129,20	
		25	6	5	S302P-C6	2CDS382001R0064	129,20	
		25	10	5	S302P-C10	2CDS382001R0104	110,20	
		25	16	5	S302P-C16	2CDS382001R0164	110,20	
		25	20	5	S302P-C20	2CDS382001R0204	110,20	
		25	25	5	S302P-C25	2CDS382001R0254	110,20	
		20	32	5	S302P-C32	2CDS382001R0324	122,90	
		20	40	5	S302P-C40	2CDS382001R0404	140,30	
		15	50	5	S302P-C50	2CDS382001R0504	186,10	
15	63	5	S302P-C63	2CDS382001R0634	202,90			
		3	25	1	1	S303P-C1	2CDS383001R0014	206,40
		25	2	1	S303P-C2	2CDS383001R0024	195,20	
		25	3	1	S303P-C3	2CDS383001R0034	195,20	
		25	4	1	S303P-C4	2CDS383001R0044	195,20	
		25	6	1	S303P-C6	2CDS383001R0064	195,20	
		25	10	1	S303P-C10	2CDS383001R0104	164,30	
		25	16	1	S303P-C16	2CDS383001R0164	164,30	
		25	20	1	S303P-C20	2CDS383001R0204	164,30	
		25	25	1	S303P-C25	2CDS383001R0254	164,30	
		20	32	1	S303P-C32	2CDS383001R0324	184,80	
		20	40	1	S303P-C40	2CDS383001R0404	211,00	
		15	50	1	S303P-C50	2CDS383001R0504	279,90	
15	63	1	S303P-C63	2CDS383001R0634	305,10			
		4	25	1	1	S304P-C1	2CDS384001R0014	298,00
		25	2	1	S304P-C2	2CDS384001R0024	281,70	
		25	3	1	S304P-C3	2CDS384001R0034	281,70	
		25	4	1	S304P-C4	2CDS384001R0044	281,70	
		25	6	1	S304P-C6	2CDS384001R0064	281,70	
		25	10	1	S304P-C10	2CDS384001R0104	239,10	
		25	16	1	S304P-C16	2CDS384001R0164	239,10	
		25	20	1	S304P-C20	2CDS384001R0204	239,10	
		25	25	1	S304P-C25	2CDS384001R0254	239,10	
		20	32	1	S304P-C32	2CDS384001R0324	267,10	
		20	40	1	S304P-C40	2CDS384001R0404	305,60	
		15	50	1	S304P-C50	2CDS384001R0504	405,50	
15	63	1	S304P-C63	2CDS384001R0634	441,40			

System Pro M ÜRÜNLERİ

Otomatik sigortalar

S800P-C eğrisi standart: IEC/EN 60947-2, Icu= 50kA(240/415VAC)

C	Kullanım alanı   	Kutup sayısı	Nominal akımı (A)	Minimum sipariş adedi	Tipi	Kodu	Fiyatı (EUR)
		1	80	1	S801P-C80	2CCG001226R0001	137,50
			100	1	S801P-C100	2CCG001227R0001	137,50
			125	1	S801P-C125	2CCG001228R0001	172,60
		2	80	1	S802P-C80	2CCG001229R0001	274,70
			100	1	S802P-C100	2CCG001230R0001	274,70
			125	1	S802P-C125	2CCG001231R0001	345,10
		3	80	1	S803P-C80	2CCG001232R0001	412,10
			100	1	S803P-C100	2CCG001233R0001	412,10
			125	1	S803P-C125	2CCG001234R0001	517,40
		4	80	1	S804P-C80	2CCG001235R0001	549,50
			100	1	S804P-C100	2CCG001236R0001	549,50
			125	1	S804P-C125	2CCG001237R0001	689,90

FORMULA



Kaçak akım koruma anahtarları

YENİ
ÜRÜN

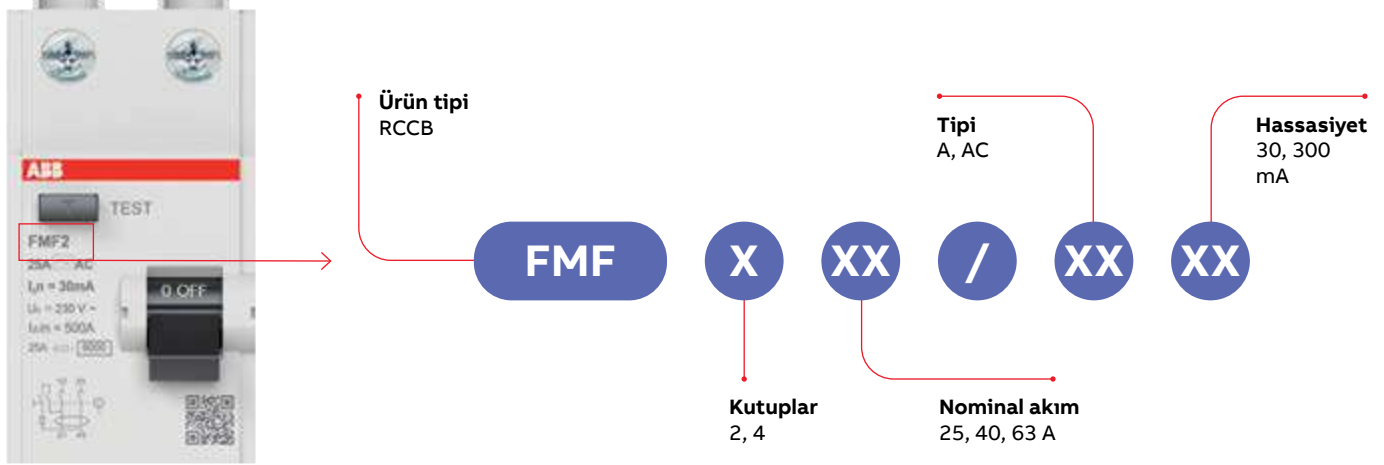

ABB Formula DIN rayı – kolay referans için basitleştirilmiş sipariş kodu



FMF AC tipi standart: IEC/EN 61008, Inc: 6kA (AC kaçak akımlara karşı koruma)

AC	6kA	Kullanım alanı			Minimum sipariş adedi	Tipi	Kodu	Fiyatı (EUR)
		Kutup sayısı	Hassasiyet (mA)	Nominal akımı (A)				
	6kA	2	30	25	6	FMF225/AC30	2CSF602088R1250	42,25
				40	6	FMF240/AC30	2CSF602088R1400	44,45
				63	6	FMF263/AC30	2CSF602088R1630	52,25
		4	300	25	6	FMF225/AC300	2CSF602088R3250	42,25
				40	6	FMF240/AC300	2CSF602088R3400	44,45
				63	6	FMF263/AC300	2CSF602088R3630	52,25
	6kA	2	30	25	3	FMF425/AC30	2CSF604088R1250	57,40
				40	3	FMF440/AC30	2CSF604088R1400	59,60
				63	3	FMF463/AC30	2CSF604088R1630	65,95
		4	300	25	3	FMF425/AC300	2CSF604088R3250	57,40
				40	3	FMF440/AC300	2CSF604088R3400	59,60
				63	3	FMF463/AC300	2CSF604088R3630	65,95

FMF A tipi standart: IEC/EN 61008, Inc: 6kA (AC ve DC puls kaçak akımlara karşı koruma)











A	6kA	Kullanım alanı			Minimum sipariş adedi	Tipi	Kodu	Fiyatı (EUR)
		Kutup sayısı	Hassasiyet (mA)	Nominal akımı (A)				
	6kA	2	30	25	6	FMF225/A30	2CSF602188R1250	46,30
				40	6	FMF240/A30	2CSF602188R1400	47,80
				63	6	FMF263/A30	2CSF602188R1630	55,20
		4	300	25	6	FMF225/A300	2CSF602188R3250	46,30
				40	6	FMF240/A300	2CSF602188R3400	47,80
				63	6	FMF263/A300	2CSF602188R3630	55,20
	6kA	2	30	25	3	FMF425/A30	2CSF604188R1250	64,10
				40	3	FMF440/A30	2CSF604188R1400	66,70
				63	3	FMF463/A30	2CSF604188R1630	77,00
		4	300	25	3	FMF425/A300	2CSF604188R3250	64,10
				40	3	FMF440/A300	2CSF604188R3400	66,70
				63	3	FMF463/A300	2CSF604188R3630	77,00

Ürün ön siparişe açılmıştır, teslimatlar Mart ayı içinde başlayacaktır.



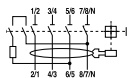







COMPACT HOME ÜRÜNLERİ

RCCB - Toprak kaçak akım koruma anahtarları

FH 200 AC tipi standart: IEC/EN 61008, Inc: 6kA (AC kaçak akımlara karşı koruma)

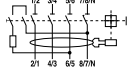
AC	6kA	Kullanım alanı	Kutup sayısı	Hassasiyet (mA)	Nominal akımı (A)	Minimum sipariş adedi	Tipi	Kodu	Fiyatı (EUR)	
 FH202 AC		  	2	30	25	6	FH202 AC-25/0.03	2CSF202004R1250	65,75	
					40	6	FH202 AC-40/0.03	2CSF202004R1400	69,01	
					63	6	FH202 AC-63/0.03	2CSF202004R1630	85,43	
					300	25	6	FH202 AC-25/0.3	2CSF202003R3250	65,75
						40	6	FH202 AC-40/0.3	2CSF202003R3400	69,01
						63	6	FH202 AC-63/0.3	2CSF202003R3630	85,43
 FH204 AC		  	4	30	25	3	FH204 AC-25/0.03	2CSF204004R1250	85,43	
					40	3	FH204 AC-40/0.03	2CSF204004R1400	89,70	
					63	3	FH204 AC-63/0.03	2CSF204004R1630	111,10	
					300	25	3	FH204 AC-25/0.3	2CSF204003R3250	85,43
						40	3	FH204 AC-40/0.3	2CSF204003R3400	89,70
						63	3	FH204 AC-63/0.3	2CSF204003R3630	111,10

FH 200 A tipi standart: IEC/EN 61008, Inc: 6kA (AC ve DC puls kaçak akımlara karşı koruma)

A	6kA	Kullanım alanı	Kutup sayısı	Hassasiyet (mA)	Nominal akımı (A)	Minimum sipariş adedi	Tipi	Kodu	Fiyatı (EUR)
 FH202 A		  	2	30	25	6	FH202 A-25/0.03	2CSF202102R1250	65,75
					40	6	FH202 A-40/0.03	2CSF202102R1400	69,01
					63	6	FH202 A-63/0.03	2CSF202102R1630	85,43
 FH204 A		  	4	30	25	3	FH204 A-25/0.03	2CSF204102R1250	85,43
					40	3	FH204 A-40/0.03	2CSF204102R1400	89,70
					63	3	FH204 A-63/0.03	2CSF204102R1630	111,10



System Pro M ÜRÜNLERİ

RCCB - Toprak kaçak akım koruma anahtarları

F 200 AC tipi standart: IEC/EN 61008, Inc: 10kA (AC kaçak akımlara karşı koruma)

AC

10kA

Kullanım alanı   

Kutup sayısı	Hassasiyet (mA)	Nominal akımı (A)	Minimum sipariş adedi	Tipi	Kodu	Fiyatı (EUR)
2	30	25	6	F202AC-25/0.03	2CSF202001R1250	102,80
		40	6	F202AC-40/0.03	2CSF202001R1400	133,60
		63	6	F202AC-63/0.03	2CSF202001R1630	154,10
		80	6	F202 AC-80/0.03	2CSF202001R1800	174,70
		100	6	F202 AC-100/0.03	2CSF202001R1900	293,80
	300	25	6	F202AC-25/0.3	2CSF202001R3250	92,51
		40	6	F202AC-40/0.3	2CSF202001R3400	120,20
		63	6	F202AC-63/0.3	2CSF202001R3630	138,80
		80	6	F202 AC-80/0.3	2CSF202001R3800	157,30
		100	6	F202 AC-100/0.3	2CSF202001R3900	264,60
4	30	25	3	F204AC-25/0.03	2CSF204001R1250	133,60
		40	3	F204AC-40/0.03	2CSF204001R1400	173,70
		63	3	F204AC-63/0.03	2CSF204001R1630	200,30
		80	3	F204 AC-80/0.03	2CSF204001R1800	227,00
		100	3	F204 AC-100/0.03	2CSF204001R1900	382,10
		125	3	F204 AC-125/0.03	2CSF204001R1950	1.202,00
	300	25	3	F204AC-25/0.3	2CSF204001R3250	120,20
		40	3	F204AC-40/0.3	2CSF204001R3400	156,20
		63	3	F204AC-63/0.3	2CSF204001R3630	180,30
		80	3	F204 AC-80/0.3	2CSF204001R3800	204,40
		100	3	F204 AC-100/0.3	2CSF204001R3900	343,80
		125	3	F204 AC-125/0.3	2CSF204001R3950	1.082,00



F202 AC

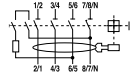

F204 AC

F 200 A selektif tipi standart: IEC/EN 61008, Inc: 10kA (AC ve DC puls kaçak akımlara karşı koruma ve selektivite)

A

10kA

Kullanım alanı   

Kutup sayısı	Hassasiyet (mA)	Nominal akımı (A)	Minimum sipariş adedi	Tipi	Kodu	Fiyatı (EUR)
2	300	40	6	F202 A S-40/0.3	2CSF202201R3400	198,50
		63	6	F202 A S-63/0.3	2CSF202201R3630	228,90
		100	6	F202 A S-100/0.3	2CSF202201R3900	427,20
4	300	40	3	F204 A S-40/0.3	2CSF204201R3400	257,90
		63	3	F204 A S-63/0.3	2CSF204201R3630	297,60
		100	3	F204 A S-100/0.3	2CSF204201R3900	555,30



F202 A S

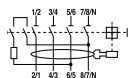





F204 A S

System Pro M ÜRÜNLERİ

RCCB - Toprak kaçak akım koruma anahtarları





F 200 A APR tipi standart: IEC/EN 61008, Inc: 10kA (Yıldırım darbeleri ve elektriksel parazitlerde istenmeyen açmalara karşı dayanıklı özel tip, AC ve DC puls kaçak akımlara karşı koruma)

A	10kA	Kullanım alanı   	Kutup sayısı	Hassasiyet (mA)	Nominal akımı (A)	Minimum sipariş adedi	Tipi	Kodu	Fiyatı (EUR)
			2	30	25	6	F202 A-25/0.03 AP-R	2CSF202401R1250	135,70
					40	6	F202 A-40/0.03 AP-R	2CSF202401R1400	176,40
					63	6	F202 A-63/0.03 AP-R	2CSF202401R1630	203,50
					80	6	F202 A-80/0.03 AP-R	2CSF202401R1800	293,50
					100	6	F202 A-100/0.03 AP-R	2CSF202401R1900	379,80
			4	30	25	3	F204 A-25/0.03 AP-R	2CSF204401R1250	176,40
					40	3	F204 A-40/0.03 AP-R	2CSF204401R1400	229,30
					63	3	F204 A-63/0.03 AP-R	2CSF204401R1630	264,60
					80	3	F204 A-80/0.03 AP-R	2CSF204401R1800	381,60
					100	3	F204 A-100/0.03 AP-R	2CSF204401R1900	493,70

Asansörlerde kullanıma uygun tip.

F 200 B tipi standart: IEC/EN 61008, IEC 62423

(3-fazlı frekans konvertörleri, fotovoltaik invertörler, UPS sistemleri ve elektromedikal cihazlarda oluşabilen sabit DC kaçak akımlara karşı koruma)







B	10kA	Kullanım alanı   	Kutup sayısı	Hassasiyet (mA)	Nominal akımı (A)	Minimum sipariş adedi	Tipi	Kodu	Fiyatı (EUR)
			2	30	16	1	F202 B-16/0.03	2CSF202568R1160	462,30
					25	1	F202 B-25/0.03	2CSF202568R1250	462,30
					40	1	F202 B-40/0.03	2CSF202568R1400	601,10
					63	1	F202 B-63/0.03	2CSF202568R1630	693,60
					300	1	F202 B-16/0.3	2CSF202568R3160	416,10
					25	1	F202 B-25/0.3	2CSF202568R3250	416,10
			4	30	25	1	F204 B-25/0.03	2CSF204568R1250	601,10
					40	1	F204 B-40/0.03	2CSF204568R1400	781,40
					63	1	F204 B-63/0.03	2CSF204568R1630	901,60
					300	1	F204 B-25/0.3	2CSF204568R3250	541,10
					40	1	F204 B-40/0.3	2CSF204568R3400	703,30
					63	1	F204 B-63/0.3	2CSF204568R3630	811,40

System Pro M ÜRÜNLERİ

RCD - Toprak kaçak akım koruma blokları

DDA 200 AC tipi standart: IEC/EN 61009 Ann. G

AC

Kullanım alanı   	Kutup sayısı	Hassasiyet (mA)	Nominal akımı (A)	Minimum sipariş adedi	Tipi	Kodu	Fiyatı (EUR)
 DDA202 AC	2	30	25	1	DDA202 AC-25/0.03	2CSB202001R1250	139,30
			40	1	DDA202 AC-40/0.03	2CSB202001R1400	139,30
			63	1	DDA202 AC-63/0.03	2CSB202001R1630	139,30
		300	25	1	DDA202 AC-25/0.3	2CSB202001R3250	124,80
			40	1	DDA202 AC-40/0.3	2CSB202001R3400	124,80
			63	1	DDA202 AC-63/0.3	2CSB202001R3630	124,80
 DDA203 AC	3	30	25	1	DDA203 AC-25/0.03	2CSB203001R1250	151,10
			40	1	DDA203 AC-40/0.03	2CSB203001R1400	151,10
			63	1	DDA203 AC-63/0.03	2CSB203001R1630	151,10
		300	25	1	DDA203 AC-25/0.3	2CSB203001R3250	144,50
			40	1	DDA203 AC-40/0.3	2CSB203001R3400	144,50
			63	1	DDA203 AC-63/0.3	2CSB203001R3630	144,50
 DDA204 AC	4	30	25	1	DDA204 AC-25/0.03	2CSB204001R1250	172,50
			40	1	DDA204 AC-40/0.03	2CSB204001R1400	172,50
			63	1	DDA204 AC-63/0.03	2CSB204001R1630	172,50
		300	25	1	DDA204 AC-25/0.3	2CSB204001R3250	170,10
			40	1	DDA204 AC-40/0.3	2CSB204001R3400	170,10
			63	1	DDA204 AC-63/0.3	2CSB204001R3630	170,10

System Pro M ÜRÜNLERİ

RCBO - Aşırı akım korumalı kaçak akım cihazları

DS201 AC tipi C eğrisi standart IEC/EN 61009 Icn=6kA

AC



DS201 AC



Kullanım alanı							
Kutup sayısı	Hassasiyet (mA)	Nominal akımı (A)	Minimum sipariş adedi	Tipi	Kodu	Fiyatı (EUR)	
1P+N	30	6	5	2CSR255080R1064	DS201 C6 AC30	98,40	
		10	5	2CSR255080R1104	DS201 C10 AC30	98,40	
		16	5	2CSR255080R1164	DS201 C16 AC30	92,01	
		20	5	2CSR255080R1204	DS201 C20 AC30	92,01	
		25	5	2CSR255080R1254	DS201 C25 AC30	92,01	
		32	5	2CSR255080R1324	DS201 C32 AC30	101,50	
		40	5	2CSR255080R1404	DS201 C40 AC30	101,50	
	300	6	5	2CSR255080R3064	DS201 C6 AC300	108,50	
		10	5	2CSR255080R3104	DS201 C10 AC300	108,50	
		16	5	2CSR255080R3164	DS201 C16 AC300	100,40	
		20	5	2CSR255080R3204	DS201 C20 AC300	100,40	
		25	5	2CSR255080R3254	DS201 C25 AC300	100,40	
		32	5	2CSR255080R3324	DS201 C32 AC300	109,10	
		40	5	2CSR255080R3404	DS201 C40 AC300	109,10	

*A Tipi ürünler için lütfen satış ofislerimizle görüşünüz.

RCBO - Aşırı akım korumalı kaçak akım cihazları

AC



DS301C B16 AC30

Kullanım alanı							
Kutup sayısı	Hassasiyet (mA)	Nominal akımı (A)	Minimum sipariş adedi	Tipi	Kodu	Fiyatı (EUR)	
1P+N	30	6	1	DS301C B6 AC30	2CSR255063R1065	176,20	
		10	1	DS301C B10 AC30	2CSR255063R1105	164,70	
		13	1	DS301C B13 AC30	2CSR255063R1135	164,70	
		16	1	DS301C B16 AC30	2CSR255063R1165	164,70	
		20	1	DS301C B20 AC30	2CSR255063R1205	164,70	

*A Tipi ürünler için lütfen satış ofislerimizle görüşünüz.

RCBO - Aşırı akım korumalı kaçak akım cihazları

AC



DS301C C16 AC30

Kullanım alanı							
Kutup sayısı	Hassasiyet (mA)	Nominal akımı (A)	Minimum sipariş adedi	Tipi	Kodu	Fiyatı (EUR)	
1P+N	30	6	1	DS301C C6 AC30	2CSR255063R1064	202,50	
		10	1	DS301C C10 AC30	2CSR255063R1104	189,40	
		13	1	DS301C C13 AC30	2CSR255063R1134	189,40	
		16	1	DS301C C16 AC30	2CSR255063R1164	189,40	
		20	1	DS301C C20 AC30	2CSR255063R1204	189,40	

*A Tipi ürünler için lütfen satış ofislerimizle görüşünüz.

DS203NC AC tipi C eğrisi standart IEC/EN 61009 Icn=6kA

AC



DS203NC

Kullanım alanı							
Kutup sayısı	Hassasiyet (mA)	Nominal akımı (A)	Minimum sipariş adedi	Tipi	Kodu	Fiyatı (EUR)	
3P+N	30	6	1	DS203NC C6 AC30	2CSR256040R1064	306,60	
		10	1	DS203NC C10 AC30	2CSR256040R1104	306,60	
		16	1	DS203NC C16 AC30	2CSR256040R1164	306,60	
		20	1	DS203NC C20 AC30	2CSR256040R1204	306,60	
		25	1	DS203NC C25 AC30	2CSR256040R1254	306,60	
		32	1	DS203NC C32 AC30	2CSR256040R1324	306,60	
		40	1	DS203NC C40 AC30	2CSR256040R1404	306,60	
	300	6	1	DS203NC C6 AC300	2CSR256040R3064	303,10	
		10	1	DS203NC C10 AC300	2CSR256040R3104	303,10	
		16	1	DS203NC C16 AC300	2CSR256040R3164	303,10	
		20	1	DS203NC C20 AC300	2CSR256040R3204	303,10	
		25	1	DS203NC C25 AC300	2CSR256040R3254	303,10	
		32	1	DS203NC C32 AC300	2CSR256040R3324	303,10	
		40	1	DS203NC C40 AC300	2CSR256040R3404	303,10	

*A Tipi ürünler için lütfen satış ofislerimizle görüşünüz.

System Pro M ÜRÜNLERİ

AFDD - Ark hatası algılama cihazları

S-ARC1 IEC/EN 62606; IEC/EN 60898-1, Icn=6 kA

Kutup sayısı	Açma Eğrisi	Nominal akımı (A)	Minimum sipariş adedi	Tipi	Kodu	Fiyatı (EUR)
1P+N	B	6	1	S-ARC1 B6	2CSA255901R9065	305,70
		10	1	S-ARC1 B10	2CSA255901R9105	293,90
		13	1	S-ARC1 B13	2CSA255901R9135	293,90
		16	1	S-ARC1 B16	2CSA255901R9165	293,90
		20	1	S-ARC1 B20	2CSA255901R9205	293,90
		25	1	S-ARC1 B25	2CSA255901R9255	293,90
		32	1	S-ARC1 B32	2CSA255901R9325	293,90
		40	1	S-ARC1 B40	2CSA255901R9405	293,90
1P+N	C	6	1	S-ARC1 C6	2CSA255901R9064	291,00
		10	1	S-ARC1 C10	2CSA255901R9104	279,70
		13	1	S-ARC1 C13	2CSA255901R9134	279,70
		16	1	S-ARC1 C16	2CSA255901R9164	279,70
		20	1	S-ARC1 C20	2CSA255901R9204	279,70
		25	1	S-ARC1 C25	2CSA255901R9254	279,70
		32	1	S-ARC1 C32	2CSA255901R9324	279,70
		40	1	S-ARC1 C40	2CSA255901R9404	279,70

S-ARC1M IEC/EN 62606; IEC/EN 60898-1, Icn=10 kA

Kutup sayısı	Açma Eğrisi	Nominal akımı (A)	Minimum sipariş adedi	Tipi	Kodu	Fiyatı (EUR)
1P+N	B	6	1	S-ARC1MB6	2CSA275901R9065	382,20
		10	1	S-ARC1MB10	2CSA275901R9105	367,40
		13	1	S-ARC1MB13	2CSA275901R9135	367,40
		16	1	S-ARC1MB16	2CSA275901R9165	367,40
		20	1	S-ARC1MB20	2CSA275901R9205	367,40
1P+N	C	6	1	S-ARC1MC6	2CSA275901R9064	363,80
		10	1	S-ARC1MC10	2CSA275901R9104	349,60
		13	1	S-ARC1MC13	2CSA275901R9134	349,60
		16	1	S-ARC1MC16	2CSA275901R9164	349,60
		20	1	S-ARC1MC20	2CSA275901R9204	349,60

System Pro M ÜRÜNLERİ

AFDD - Ark hatası algılama cihazları

DS-ARC1 A tipi IEC/EN 62606; IEC/EN 61009-1; IEC/EN 61009-2-1, Icn=6 kA

Kutup sayısı	Hassasiyet (mA)	Açma Eğrisi	Nominal akımı (A)	Minimum sipariş adedi	Tipi	Kodu	Fiyatı (EUR)	
	1P+N	30	B	6	1	DS-ARC1 B6 A30	2CSA255103R1065	452,60
				10	1	DS-ARC1 B10 A30	2CSA255103R1105	435,00
				13	1	DS-ARC1 B13 A30	2CSA255103R1135	435,00
				16	1	DS-ARC1 B16 A30	2CSA255103R1165	435,00
				20	1	DS-ARC1 B20 A30	2CSA255103R1205	435,00
1P+N	30	C	6	1	DS-ARC1 C6 A30	2CSA255103R1064	431,40	
			10	1	DS-ARC1 C10 A30	2CSA255103R1104	414,90	
			13	1	DS-ARC1 C13 A30	2CSA255103R1134	414,90	
			16	1	DS-ARC1 C16 A30	2CSA255103R1164	414,90	
			20	1	DS-ARC1 C20 A30	2CSA255103R1204	414,90	









DS-ARC1M A tipi IEC/EN 62606; IEC/EN 61009-1; IEC/EN 61009-2-1, Icn=10 kA

Kutup sayısı	Hassasiyet (mA)	Açma Eğrisi	Nominal akımı (A)	Minimum sipariş adedi	Tipi	Kodu	Fiyatı (EUR)	
	1P+N	30	B	6	1	DS-ARC1 M B6 A30	2CSA275103R1065	504,50
				10	1	DS-ARC1 M B10 A30	2CSA275103R1105	485,00
				13	1	DS-ARC1 M B13 A30	2CSA275103R1135	485,00
				16	1	DS-ARC1 M B16 A30	2CSA275103R1165	485,00
				20	1	DS-ARC1 M B20 A30	2CSA275103R1205	485,00
1P+N	30	C	6	1	DS-ARC1 M C6 A30	2CSA275103R1064	480,20	
			10	1	DS-ARC1 M C10 A30	2CSA275103R1104	461,40	
			13	1	DS-ARC1 M C13 A30	2CSA275103R1134	461,40	
			16	1	DS-ARC1 M C16 A30	2CSA275103R1164	461,40	
			20	1	DS-ARC1 M C20 A30	2CSA275103R1204	461,40	

System Pro M ÜRÜNLERİ

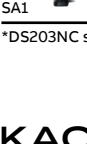

Otomatik sigorta ve kaçak akım koruma cihazları için aksesuarlar

Aksesuarlar

	Tanımı	Uyumlu seriler	Minimum sipariş adedi	Tipi	Kodu	Fiyatı (EUR)	
	Trip sinyal/yardımcı kontak	1A/K (sağa monteli)	1	S2C-S/H6R	2CDS200922R0001	39,61	
	Yardımcı kontak	1A/K (sağa monteli)	1	S2C-H6R	2CDS200912R0001	28,15	
	Yardımcı kontak	1NA+1NK (sağa monteli)	1	S2C-H6-11R	2CDS200946R0001	33,26	
	Yardımcı kontak	1NA+1NK (sola monteli)	S200, SN201*, F200, DS201**, DS203NC*	1	S2C-H11L	2CDS200936R0001	34,04
	Yardımcı kontak	2NA (sağa monteli)	1	S2C-H6-20R	2CDS200946R0002	33,90	
	Yardımcı kontak	2NK (sağa monteli)	1	S2C-H6-02R	2CDS200946R0003	33,90	
	Yardımcı kontak	2NA (sola monteli)	1	S2C-H20L	2CDS200936R0002	34,04	
	Yardımcı kontak	2NK (sola monteli)	1	S2C-H02L	2CDS200936R0003	34,04	
	Yardımcı kontak	1NK (alt terminal bağlantılı)	SN201*, DS203NC*	1	SCC-IH6R	2CDS200933R0002	47,14
	Yardımcı kontak	1NK (alt terminal bağlantılı)	S200, S200M, S200P	1	S2C-H01	2CDS200970R0031	17,02
	Yardımcı kontak	1NA (alt terminal bağlantılı)	1	S2C-H10	2CDS200970R0032	17,02	
	Açma bobini	AC/DC 12...110V	S200, DS200, F200, DS201, DS301C	1	S3C-A1	2CDS200982R0001	66,71
		AC 110...415V	1	S3C-A2	2CDS200982R0002	66,71	
		DC 110...250V	1	S3C-UA 24 DC/AC	2CDS200985R0042	165,00	
	Düşük gerilim bobini	AC 24V	1	S3C-UA 110 DC/AC	2CDS200985R0044	165,00	
		AC 110V	1	S3C-UA 230 DC/AC	2CDS200985R0045	179,00	
		AC 230V	1	S200 serisi (maks. 40A)	S2C-NT	2CDS200918R0001	22,69
	Elle kumanda edilen nötr		1	S200, SN201, F200, DS200	S2C-EST	2CSS200999R0001	76,99
	Soket kaidesi	(Kutup başına 1 ad., maks.63A.)	1	SA 1	GJF1101903R0001	10,12	
	Asma kilit adaptörü		1	SA 2	GJF1101903R0002	25,16	
	Asma kilit	(2 anahtarlı)	1	S800-AUX/ALT	2CCS800900R0021	79,07	
	Trip sinyal/yardımcı kontak	1A/K	1	S800-AUX	2CCS800900R0011	73,91	
	Yardımcı kontak	2A/K	1	S800-SOR250	2CCS800900R0211	129,10	
	Açma bobini	100...250 VAC/DC	1	S800-SOR24	2CCS800900R0191	129,10	
		24 VAC/DC	1	S800-UVR36	2CCS800900R0241	260,30	
	Düşük gerilim bobini	24...36 VAC/DC	1	S800-UVR130	2CCS800900R0261	260,30	
		110.130 VAC/DC	1	S800-UVR250	2CCS800900R0271	260,30	
		220.250 VAC/DC	1	S200, F200, DS201	S3C-MOD24	2CSS201998R0033	552,80
	Otomatik sigorta motor kontrol modülü		1	S3C-MOD230	2CSS202998R0033	614,20	
			1				

*DS203NC serisine montaj yapabilmek için SCC-IH6R arayüz modülü/yardımcı kontak ile beraber kullanılması gerekir. **DS201 serisine sağdan monteli yardımcı kontak takılabilir.

KAÇAK AKIM RÖLELERİ İÇİN OTOMATİK KAPAMA ÜNİTELERİ

	Tanımı	Minimum sipariş adedi	Tipi	Kodu	Fiyatı (EUR)
		1	F3C-AR24	2CSF201998R0034	509,40
		1	F3C-AR230	2CSF202998R0034	566,00
		1	F3C-AR230 D	2CSF203998R0034	651,10
	F200 (100A'e kadar) ve F200B (63A'e kadar) için	1	F3C-AR230 C 2/30	2CSF201998R0035	667,30
		1	F3C-AR230 C 2/300	2CSF202998R0035	667,30
		1	F3C-AR230 C 4/30	2CSF203998R0035	700,70
		1	F3C-AR230 C 4/300	2CSF204998R0035	700,70

System Pro M ÜRÜNLERİ

Otomatik sigorta ve kaçak akım koruma cihazları için aksesuarlar

Baralar

Tanımı	Minimum sipariş adedi	Tipi	Kodu	Fiyatı (EUR)
Baralar (sadece kompakt seride kullanılabilir)				
1, 2, 3 ve 4 kutuplu baralar (kesilebilir)				
6 mm2- 57 modül-1 faz	50	PS 1/57/6	2CDL210005R0657	25,33
10 mm2- 60 modül-1 faz	20	PS 1/60	2CDL210001R1060	45,59
16 mm2- 60 modül-1 faz	20	PS 1/60/16	2CDL210001R1660	47,06
10 mm2- 12 modül-2 faz	50	PS 2/12	2CDL220001R1012	30,78
10 mm2- 58 modül-2 faz	10	PS 2/58	2CDL220001R1058	67,56
16 mm2- 58 modül-2 faz	10	PS 2/58/16	2CDL220001R1658	82,46
10 mm2- 12 modül-3 faz	50	PS 3/12	2CDL230001R1012	35,40
16 mm2- 12 modül-3 faz	50	PS 3/12/16	2CDL230001R1612	39,49
10 mm2- 12 modül-3 faz	50	PS 3/12 FI	2CDL230002R1012	44,11
10 mm2- 12 modül-4 faz	30	PS 4/12	2CDL240101R1012	44,11
16 mm2- 12 modül-4 faz	30	PS 4/12/16	2CDL240101R1612	52,46
10 mm2- 12 modül-4 faz	30	PS 4/12 NA	2CDL240213R1012	52,46
10 mm2- 58 modül-4 faz	10	PS 4/58 N	2CDL240101R1058	182,60
10 mm2- 60 modül-4 faz	10	PS 4/60	2CDL240101R1060	130,80
16 mm2- 60 modül-4 faz	10	PS 4/60/16	2CDL240101R1660	158,80
Bara aksesuarları				
Nihayet kapağı	50	PS-END	2CDL200001R0001	2,59
Şok koruma 5 bölüm	10	SZ-BSK	2CDL200001R0011	4,43



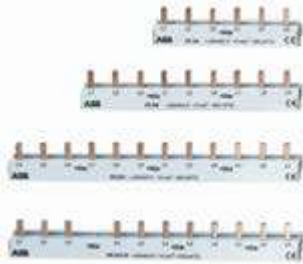





Not: PS 1/60 ve PS 1/60/16 baralarında nihayet kapağı gerekmemektedir.
PS 2/.. ve PS 3/.. için PS END nihayet kapağı kullanılır.



System pro E comfort MISTRAL® Dağıtım kutuları

System pro E comfort MISTRAL41F IP41 sıva altı serisi









	Tanımı	Modül N° [18 mm]	Boyutlar GxYxD [mm]	Minimum sipariş adedi	Kodu	Fiyatı (EUR)
1 Sıra						
	MISTRAL41F sıva altı opak kapak 4M	4	152x202x105	24	1SLM004100A1100	17,28
	MISTRAL41F sıva altı şeffaf kapak 4M	4	152x202x105	24	1SLM004100A1200	17,28
	MISTRAL41F sıva altı opak kapak 6M	6	192x202x105	18	1SLM004100A1101	21,03
	MISTRAL41F sıva altı şeffaf kapak 6M	6	192x202x105	18	1SLM004100A1201	21,03
	MISTRAL41F sıva altı opak kapak 8M	8	232x250x108	12	1SLM004100A1102	23,58
	MISTRAL41F sıva altı şeffaf kapak 8M	8	232x250x108	12	1SLM004100A1202	23,58
	MISTRAL41F sıva altı opak kapak 12M	12	320x250x108	9	1SLM004100A1103	37,27
	MISTRAL41F sıva altı şeffaf kapak 12M	12	320x250x108	9	1SLM004100A1203	37,27
	MISTRAL41F sıva altı opak kapak 18M	18	430x250x108	6	1SLM004100A1104	49,58
	MISTRAL41F sıva altı şeffaf kapak 18M	18	430x250x108	6	1SLM004100A1204	49,58
2 Sıra						
	MISTRAL41F sıva altı opak kapak 24M	24	320x435x108	5	1SLM004100A1105	50,86
	MISTRAL41F sıva altı şeffaf kapak 24M	24	320x435x108	5	1SLM004100A1205	50,86
	MISTRAL41F sıva altı opak kapak 36M 2F	36	430x435x108	3	1SLM004100A1106	80,72
	MISTRAL41F sıva altı şeffaf kapak 36M 2F	36	430x435x108	3	1SLM004100A1206	80,72
3 Sıra						
	MISTRAL41F sıva altı opak kapak 36M 3F	36	320x600x108	4	1SLM004100A1107	80,72
	MISTRAL41F sıva altı şeffaf kapak 36M 3F	36	320x600x108	4	1SLM004100A1207	80,72
	MISTRAL41F sıva altı opak kapak 54M	54	430x600x128	1	1SLM004100A1109	136,00
	MISTRAL41F sıva altı şeffaf kapak 54M	54	430x600x128	1	1SLM004100A1209	136,00
4 Sıra						
	MISTRAL41F sıva altı opak kapak 48M	48	320x735x108	1	1SLM004100A1108	122,80
	MISTRAL41F sıva altı şeffaf kapak 48M	48	320x735x108	1	1SLM004100A1208	122,80
	MISTRAL41F sıva altı opak kapak 72M	72	430x735x128	1	1SLM004100A1110	192,10
	MISTRAL41F sıva altı şeffaf kapak 72M	72	430x735x128	1	1SLM004100A1210	192,10

System pro E comfort MISTRAL®

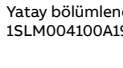
Dağıtım kutuları

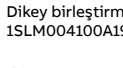
System pro E comfort MISTRAL41F IP41 sıva altı serisi

Aksesuarlar	Tanımı	Modül N° [18 mm]	Minimum sipariş adedi	Kodu	Fiyatı (EUR)
 1SLM004100A1900	Opak kapak				
	Opak kapak 4M MISTRAL41F	4	20	1SLM004100A1900	13,80
	Opak kapak 6M MISTRAL41F	6	20	1SLM004100A1916	16,82
	Opak kapak 8M MISTRAL41F	8	10	1SLM004100A1902	18,73
	Opak kapak 12M MISTRAL41F	12	20	1SLM004100A1904	25,62
	Opak kapak 18M MISTRAL41F	18	20	1SLM004100A1906	39,48
	Opak kapak 24M / 48M MISTRAL41F	24	15	1SLM004100A1908	49,58
	Opak kapak 36M MISTRAL41F - 3F	36	10	1SLM004100A1910	64,26
	Opak kapak 36M / 72M MISTRAL41F - 2F	36	10	1SLM004100A1912	64,26
Opak kapak 54M MISTRAL41F	54	5	1SLM004100A1914	108,10	
 1SLM004100A1901	Şeffaf kapak				
	Şeffaf kapak 4M MISTRAL41F	4	20	1SLM004100A1901	13,80
	Şeffaf kapak 6M MISTRAL41F	6	20	1SLM004100A1917	16,82
	Şeffaf kapak 8M MISTRAL41F	8	10	1SLM004100A1903	18,73
	Şeffaf kapak 12M MISTRAL41F	12	20	1SLM004100A1905	25,62
	Şeffaf kapak 18M MISTRAL41F	18	20	1SLM004100A1907	39,48
	Şeffaf kapak 24M / 48M MISTRAL41F	24	15	1SLM004100A1909	49,58
	Şeffaf kapak 36M MISTRAL41F - 3F	36	10	1SLM004100A1911	64,26
	Şeffaf kapak 36M / 72M MISTRAL41F - 2F	36	10	1SLM004100A1913	64,26
Şeffaf kapak 54M MISTRAL41F	54	5	1SLM004100A1915	108,10	
Diğer aksesuarlar	Tanımı	Modül N° [18 mm]	Min. sip. adedi	Kodu	Fiyatı (EUR)
 Yatay bölümlendirme 1SLM004100A1920	Yatay bölümlendirme 12M MISTRAL41F	12	1	1SLM004100A1920	39,87
	Yatay bölümlendirme 18M MISTRAL41F	18	1	1SLM004100A1921	44,90
 Dikey birleştirme / tutucular 1SLM004100A1922	Dikey birleştirme / boru ve kablo tutucu 12M	12	1	1SLM004100A1922	22,30
	Dikey birleştirme / boru ve kablo tutucu 18M	18	1	1SLM004100A1923	27,94
 Anahtarlı kilit 11SLM004100A1931	Anahtarlı kilit MISTRAL41F		20	1SLM004100A1931	53,68
 Düz ön paneller 1SLM004100A1945	Pano ortası düz ön panel 12M MISTRAL41F	12	1	1SLM004100A1945	5,40
	Düz ön panel 12M MISTRAL41F	12	1	1SLM004100A1946	5,40
	Pano ortası düz ön panel 18M MISTRAL41F	18	1	1SLM004100A1947	5,95
 Kablo tutucu 1SLM004100A1942	Düz ön panel 18M MISTRAL41F	18	1	1SLM004100A1948	5,95
	Kablo tutucu aksesuar		1	1SLM004100A1942	6,82

System pro E comfort MISTRAL® Dağıtım kutuları

System pro E comfort MISTRAL41W IP41 sıva üstü serisi

Halogen
Free

	Tanımı	Modül N° [18 mm]	Boyutlar GxYxD [mm]	Minimum sipariş adedi	Kodu	Fiyatı (EUR)
1 Sıra						
	MISTRAL41W sıva üstü kapaksız 2M	2	68x210x93	36	1SPE007717F0100	9,97
	MISTRAL41W sıva üstü opak kapak 4M	4	96x210x93	24	1SPE007717F0210	17,28
	MISTRAL41W sıva üstü şeffaf kapak 4M	4	96x210x93	24	1SPE007717F0220	17,28
	MISTRAL41W sıva üstü opak kapak 8M	8	202x257x120	7	1SPE007717F0310	23,58
	MISTRAL41W sıva üstü şeffaf kapak 8M	8	202x257x120	7	1SPE007717F0320	23,58
	MISTRAL41W sıva üstü opak kapak 12M	12	292x257x120	3	1SPE007717F0410	32,26
	MISTRAL41W sıva üstü şeffaf kapak 12M	12	292x257x120	3	1SPE007717F0420	32,26
	MISTRAL41W sıva üstü opak kapak 18M	18	382x257x120	3	1SPE007717F0810	49,58
	MISTRAL41W sıva üstü şeffaf kapak 18M	18	382x257x120	3	1SPE007717F0820	49,58
2 Sıra						
	MISTRAL41W sıva üstü opak kapak 24M	24	292x382x120	2	1SPE007717F0510	55,89
	MISTRAL41W sıva üstü şeffaf kapak 24M	24	292x382x120	2	1SPE007717F0520	55,89
	MISTRAL41W sıva üstü opak kapak 36M 2F	36	382x382x120	2	1SPE007717F0910	73,00
	MISTRAL41W sıva üstü şeffaf kapak 36M 2F	36	382x382x120	2	1SPE007717F0920	73,00
3 Sıra						
	MISTRAL41W sıva üstü opak kapak 36M 3F	36	292x507x120	2	1SPE007717F0610	73,00
	MISTRAL41W sıva üstü şeffaf kapak 36M 3F	36	292x507x120	2	1SPE007717F0620	73,00
	MISTRAL41W sıva üstü opak kapak 54M	54	382x507x120	2	1SPE007717F1010	123,00
	MISTRAL41W sıva üstü şeffaf kapak 54M	54	382x507x120	2	1SPE007717F1020	123,00
4 Sıra						
	MISTRAL41W sıva üstü opak kapak 48M	48	292x656x120	1	1SPE007717F0710	111,10
	MISTRAL41W sıva üstü şeffaf kapak 48M	48	292x656x120	1	1SPE007717F0720	111,10
	MISTRAL41W sıva üstü opak kapak 72M	72	382x656x120	1	1SPE007717F1110	173,70
	MISTRAL41W sıva üstü şeffaf kapak 72M	72	382x656x120	1	1SPE007717F1120	173,70



1SPE007717F0310



1SPE007717F0320



1SPE007717F0510



1SPE007717F0520



1SPE007717F0610



1SPE007717F0620



1SPE007717F0710





1SPE007717F0720

System pro E comfort MISTRAL®

Dağıtım kutuları





System pro E comfort MISTRAL41W IP41 sıva üstü serisi

Aksesuarlar	Tanımı	Modül N° [18 mm]	Minimum sipariş adedi	Kodu	Fiyatı (EUR)
	Opak kapak				
	Opak kapak 4M MISTRAL41W	4	24	1SPE007717F9900	13,80
	Opak kapak 8M MISTRAL41W	8	14	1SPE007717F9901	18,73
	Opak kapak 12M MISTRAL41W	12	14	1SPE007717F9902	25,62
	Opak kapak 24M / 48M MISTRAL41W	24	15	1SPE007717F9903	49,58
	Opak kapak 36M MISTRAL41W – 3F	36	18	1SPE007717F9904	64,26
	Opak kapak 18M MISTRAL41W	18	14	1SPE007717F9905	39,48
	Opak kapak 36M / 72M MISTRAL41W – 2F	36	18	1SPE007717F9906	64,26
Opak kapak 54M MISTRAL41W	54	18	1SPE007717F9907	108,10	
	Şeffaf kapak				
	Şeffaf kapak 4M MISTRAL41W	4	24	1SPE007717F9908	13,80
	Şeffaf kapak 8M MISTRAL41W	8	14	1SPE007717F9909	18,73
	Şeffaf kapak 12M MISTRAL41W	12	14	1SPE007717F9910	25,62
	Şeffaf kapak 24M / 48M MISTRAL41W	24	15	1SPE007717F9911	49,58
	Şeffaf kapak 36M MISTRAL41W - 3F	36	18	1SPE007717F9912	64,26
	Şeffaf kapak 18M MISTRAL41W	18	14	1SPE007717F9913	39,48
	Şeffaf kapak 36M / 72M MISTRAL41W – 2F	36	18	1SPE007717F9914	64,26
Şeffaf kapak 54M MISTRAL41W	54	18	1SPE007717F9915	108,10	
Diğer aksesuarlar	Tanımı	Modül N° [18 mm]	Min. sip. adedi	Kodu	Fiyatı (EUR)
	Şeffaf kapak için kilit takımı MISTRAL41W		5	1SPE007715F5010	53,68
	Kilit takımı 1SPE007715F5010	12	5	1SPE007715F5112	39,87
	Yatay bölümlendirme 12M MISTRAL41W	18	5	1SPE007715F5118	44,90
	Yatay bölümlendirme 18M MISTRAL41W	12	5	1SPE007715F5650	9,02
Yatay bölümlendirme 1SPE007715F5650	12M GWT 650 MISTRAL41W				
MCB kapağı 1SPE007715F5750					

System pro E comfort MISTRAL® Dağıtım kutuları

System pro E comfort MISTRAL65 IP65 sıva üstü serisi













Halogen
Free

	Tanımı	Modül N° [18 mm]	Boyutlar GxYxD [mm]	Min. sip. adedi	Kodu	Fiyatı (EUR)
	1 Sıra					
 801006F0901	MISTRAL65 şeffaf kapak 4M	4	152x202x117	24	1SL1200A00	35,36
	MISTRAL65 şeffaf kapak 8M	8	232x250x154	11	1SL1201A00	51,82
	MISTRAL65 şeffaf kapak 12M	12	320x250x155	7	1SL1202A00	82,34
	MISTRAL65 şeffaf kapak 18M	18	430x250x155	4	1SL1203A00	117,10
	2 Sıra					
 801010F0901	MISTRAL65 şeffaf kapak 24M	24	320x435x155	4	1SL1204A00	125,40
	MISTRAL65 şeffaf kapak 36M 2F	36	430x435x155	2	1SL1205A00	161,00
	3 Sıra					
 801016F0901	MISTRAL65 şeffaf kapak 36M 3F	36	320x600x155	3	1SL1206A00	175,50
	MISTRAL65 şeffaf kapak 54M	54	430x600x155	1	1SL1208A00	268,50
	4 Sıra					
 801020F0901	MISTRAL65 şeffaf kapak 48M	48	320x735x155	1	1SL1207A00	257,80
	MISTRAL65 şeffaf kapak 72M	72	430x735x155	1	1SL1209A00	376,60

System pro E comfort MISTRAL®













Dağıtım kutuları

System pro E comfort MISTRAL65 IP65 sıva üstü serisi

Aksesuarlar	Tanımı	Modül N° [18 mm]	Min. sip. adedi	Kodu	Fiyatı (EUR)
 801022F0901	Şeffaf kapak				
	Şeffaf kapak 4M MISTRAL65	4	15	1SL1901A00	22,92
	Şeffaf kapak 8M MISTRAL65	8	20	1SL1903A00	28,76
	Şeffaf kapak 12M MISTRAL65	12	10	1SL1905A00	40,50
	Şeffaf kapak 18M MISTRAL65	18	20	1SL1907A00	50,63
	Şeffaf kapak 24M / 48M MISTRAL65	24	6	1SL1909A00	57,72
	Şeffaf kapak 36M MISTRAL65 – 3F	36	10	1SL1911A00	116,10
	Şeffaf kapak 36M / 72M MISTRAL65 – 2F	36	14	1SL1913A00	116,10
 801023F0901	Düz montaj plakaları				
	Metal düz montaj plakaları 12M MISTRAL65	12	12	1SL1920A00	21,92
	Metal düz montaj plakaları 2x12M MISTRAL65	24	4	1SL1921A00	46,67
	Metal düz montaj plakaları 18M MISTRAL65	18	8	1SL1922A00	26,99
	Metal düz montaj plakaları 2x18M MISTRAL65	36	4	1SL1923A00	55,50
 801024F0901	Düz ön panel				
	Pano ortası düz ön panel 12M MISTRAL65	12	15	1SL1945A00	5,50
	Düz ön panel 12M MISTRAL65	12	20	1SL1946A00	5,50
	Pano ortası düz ön panel 18M MISTRAL65	18	30	1SL1947A00	6,06
	Düz ön panel 18M MISTRAL65	18	30	1SL1948A00	6,06
Diğer aksesuarlar					
 Duvara sabitleme parçası 801025F0901	Duvara sabitleme parçası (4 ad.) MISTRAL65		1	1SL1927A00	11,18
	 Modül kapağı 801026F0901	Modül kapağı 12M MISTRAL65	12	5	1SL1929A00
 Anahtar kilit 801027F0901		Anahtarlı kilit MISTRAL65		1	1SL1931A00
	 Kablo rakoru 801028F0901	Kablo rakoru Ø 16		10	1SL1935A00
 Kablo rakoru 801028F0901		Kablo rakoru Ø 20		10	1SL1936A00
	 Kablo rakoru 801028F0901	Kablo rakoru Ø 25		10	1SL1937A00
 Kablo rakoru 801028F0901		Kablo rakoru Ø 32		5	1SL1938A00
	 Kablo adaptörü 801029F0901	Kablo adaptörü MISTRAL65		1	1SL1942A00
 Bağlantı ünitesi 801030F0901		Bağlantı ünitesi Ø 28,5 MISTRAL65		10	1SL1949A00

System pro E comfort MISTRAL® Dağıtım kutuları

Terminal blokları

	Tanımı	Maks. akım	Min. sip. adedi	Kodu	Fiyatı (EUR)	
Terminal bloğu vidalı tip						
	Terminal bloğu N 3x16mm ² +3x25mm ²	100 A	5	1SPE007715F0731	5,25	
	Terminal bloğu N 5x16mm ² +6x25mm ²	100 A	5	1SPE007715F0732	8,94	
	Terminal bloğu N 7x16mm ² +9x25mm ²	100 A	5	1SPE007715F0733	12,75	
	Terminal bloğu N 9x16mm ² +12x25mm ²	100 A	5	1SPE007715F0734	15,13	
	Terminal bloğu N 11x16mm ² +15x25mm ²	100 A	5	1SPE007715F0735	19,72	
	Terminal bloğu PE 3x16mm ² +3x25mm ²	100 A	5	1SPE007715F0741	5,25	
	Terminal bloğu PE 5x16mm ² +6x25mm ²	100 A	5	1SPE007715F0742	8,94	
	Terminal bloğu PE 7x16mm ² +9x25mm ²	100 A	5	1SPE007715F0743	12,75	
	Terminal bloğu PE 9x16mm ² +12x25mm ²	100 A	5	1SPE007715F0744	15,13	
	Terminal bloğu PE 11x16mm ² +15x25mm ²	100 A	5	1SPE007715F0745	19,72	
	Terminal bloğu vidasız (yaylı) tip					
	Terminal bloğu vidasız N 5x1,5-4mm ²	63 A	5	1SPE007715F9701	6,54	
	Terminal bloğu vidasız N 5x1,5-4mm ² +1x25mm ²	63 A	5	1SPE007715F9702	7,91	
	Terminal bloğu vidasız N 8x1,5-4mm ² +2x25mm ²	63 A	5	1SPE007715F9703	13,04	
	Terminal bloğu vidasız N 11x1,5-4mm ² +3x25mm ²	63 A	5	1SPE007715F9704	18,39	
	Terminal bloğu vidasız N 14x1,5-4mm ² +4x25mm ²	63 A	5	1SPE007715F9705	23,55	
	Terminal bloğu vidasız N 17x1,5-4mm ² +5x25mm ²	63 A	5	1SPE007715F9706	28,97	
	Terminal bloğu vidasız N 20x1,5-4mm ² +6x25mm ²	63 A	5	1SPE007715F9707	34,14	
	Terminal bloğu vidasız PE 5x1,5-4mm ² +1x25mm ²	63 A	5	1SPE007715F9712	7,91	
	Terminal bloğu vidasız PE 8x1,5-4mm ² +2x25mm ²	63 A	5	1SPE007715F9713	13,04	
	Terminal bloğu vidasız PE 11x1,5-4mm ² +3x25mm ²	63 A	5	1SPE007715F9714	18,39	
	Terminal bloğu vidasız PE 14x1,5-4mm ² +4x25mm ²	63 A	5	1SPE007715F9715	23,55	
	Terminal bloğu vidasız PE 17x1,5-4mm ² +5x25mm ²	63 A	5	1SPE007715F9716	28,97	
	Terminal bloğu vidasız PE 20x1,5-4mm ² +6x25mm ²	63 A	5	1SPE007715F9717	34,14	
Terminal taşıyıcıları						
	Terminal taşıyıcısı 8M MISTRAL65		5	1SPE007715F0751	4,49	
	Terminal taşıyıcısı 12M MISTRAL65		5	1SPE007715F0752	5,18	
	Terminal taşıyıcısı 18M MISTRAL65		5	1SPE007715F0753	6,57	

MODÜLER DIN RAYI CİHAZLARI

Kartuş sigorta yuvaları

Kartuş sigorta yuvaları

Tanımı	Minimum sipariş adedi	Tipi	Kodu	Fiyatı (EUR)
8,5x31,5 mm kartuşlar için (20A'e kadar)				
1 faz	6	E 91/20	2CSM200983R1801	8,86
1 faz+nötr	6	E 91hN/20	2CSM200963R1801	17,08
3 faz	2	E 93/20	2CSM200943R1801	23,67
3 faz+nötr	2	E 93hN/20	2CSM200933R1801	41,38
10,3x38 mm kartuşlar için (32A'e kadar)				
1 faz	6	E 91/32	2CSM200923R1801	9,39
1 faz+nötr	6	E 91hN/32	2CSM200913R1801	17,96
3 faz	2	E 93/32	2CSM204753R1801	25,89
3 faz+nötr	2	E 93hN/32	2CSM204743R1801	43,84
14x51 mm kartuşlar için (50A'e kadar)				
1 faz	4	E 91/50	2CSM279022R1801	26,70
1 faz+nötr	2	E 91N/50	2CSM277982R1801	52,66
3 faz	1	E 93/50	2CSM277962R1801	82,32
3 faz+nötr	1	E 93N/50	2CSM277952R1801	122,40
22x58 mm kartuşlar için (125A'e kadar)				
1 faz	4	E 91/125	2CSM277572R1801	71,08
1 faz+nötr	2	E 91N/125	2CSM277352R1801	152,80
3 faz	1	E 93/125	2CSM277502R1801	223,30
3 faz+nötr	1	E 93N/125	2CSM296532R1801	349,10



E 91hN/32



E 91/50

Kartuş sigortalar

Ölçü	Anma gerilimi (VAC)	Anma akımı (A)	Kesme kapasitesi (kA)	Tipi	Kodu	Fiyatı (EUR)
8,5x31,5	400	2	20	E 9F8 GG2	2CSM256393R1801	4,58
8,5x31,5	400	4	20	E 9F8 GG4	2CSM258663R1801	4,58
8,5x31,5	400	6	20	E 9F8 GG6	2CSM257483R1801	4,58
8,5x31,5	400	10	20	E 9F8 GG10	2CSM277573R1801	4,58
8,5x31,5	400	16	20	E 9F8 GG16	2CSM277133R1801	4,58
8,5x31,5	690	20	20	E 9F8 GG20	2CSM277503R1801	4,58
10,3x38	500	2	120	E 9F10 GG2	2CSM258723R1801	3,96
10,3x38	500	4	120	E 9F10 GG4	2CSM257543R1801	3,96
10,3x38	500	6	120	E 9F10 GG6	2CSM256363R1801	3,96
10,3x38	500	8	120	E 9F10 GG8	2CSM258633R1801	3,96
10,3x38	500	10	120	E 9F10 GG10	2CSM257453R1801	3,96
10,3x38	500	16	120	E 9F10 GG16	2CSM277543R1801	3,96
10,3x38	500	20	120	E 9F10 GG20	2CSM277323R1801	3,96
10,3x38	500	25	120	E 9F10 GG25	2CSM277103R1801	3,96
10,3x38	400	32	120	E 9F10 GG32	2CSM258713R1801	3,96
14x51	500	40	120	E 9F14 GG40	2CSM257513R1801	7,35
14x51	400	50	120	E 9F14 GG50	2CSM256333R1801	7,35
22x58	690	63	80	E 9F22 GG63	2CSM258213R1801	15,82
22x58	690	80	80	E 9F22 GG80	2CSM257033R1801	15,82
22x58	500	100	120	E 9F22 GG100	2CSM259523R1801	15,82
22x58	400	125	120	E 9F22 GG125	2CSM258343R1801	16,24













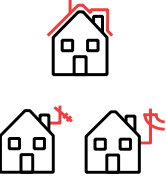

KISA SEÇİM KILAVUZU

Aşırı gerilim koruma cihazları

Güç hattı koruması – AC

Ayrıntılı ürün açıklaması

Korunacak bina türü	Ana Dağıtım Panosu T1 (+T2)	Ürün adı	Ürün kodu	
 <p>Endüstriyel alanlar, ofisler, kamu binaları, büyük konut binaları</p>		230/400 V TN-S ve TT sistemleri		
		OVR T1-T2 3N 100-255 P TS	2CTB812111R2300	
		230/400 V TN-C sistemleri		
		OVR T1-T2 3L 75-255 P TS	2CTB812751R2300	
– İsteğe bağlı Yardımcı kontak (TS)				
 <p>Konut binası paratoner, havai elektrik hattı veya anten ile</p>		230/400 V TN ve TT sistemleri		
		OVR T1-T2 3N 12.5-275s P QS	2CTB825101R1300	
		OVR T1-T2 3N 12.5-275s P TS QS	2CTB825101R0600	
		– Ek varistör ile genişletilmiş koruma – İsteğe bağlı Yardımcı kontak (TS)		
 <p>Konut binası paratoner, havai elektrik hatları veya anten olmadan</p>		230/400 V TN ve TT sistemleri		
		OVR T2 3N 40-275 P QS	2CTB803973R1100	
		OVR T2 3N 40-275 P TS QS	2CTB803973R0500	
		TT (nötrüz 3 faz) + TN-C sistemleri, 230/400 V		
		OVR T2 3L 40-275 P QS	2CTB803873R2400	
		OVR T2 3L 40-275 P TS QS	2CTB803873R2500	
– İsteğe bağlı Yardımcı kontak (TS)				
 <p>Fotovoltaik (FV) kurulumlar için koruma</p>		DC gerilimi	Doğru akım (DC)	Ürün kodu
		1100 V	OVR PV T2 40-1000 P	2CTB802400R1000
			OVR PV T2 40-1000 P TS	2CTB802401R1000
			OVR PV T1-T2 5-1000 P QS	2CTB812050R1000
			OVR PV T1-T2 5-1000 P TS QS	2CTB812051R1000
			OVR PV T1-T2 12.5-1000 P QS	2CTB812120R1000
			OVR PV T1-T2 12.5-1000 P TS QS	2CTB812121R1000
		1500 V	OVR PV T2 40-1500 P	2CTB802400R1500
			OVR PV T2 40-1500 P TS	2CTB802401R1500
			OVR PV T1-T2 5-15000 P QS	2CTB812050R1500
			OVR PV T1-T2 5-1500 P TS QS	2CTB812051R1500
			OVR PV T1-T2 10-1500 P QS	2CTB812100R1500
			OVR PV T1-T2 10-1500 P TS QS	2CTB812100R1500
		– İsteğe bağlı Yardımcı kontak (TS)		

	Tali dağıtım panosu T2	Ürün adı	Ürün kodu	
	Tali dağıtım mesafesi > 10 metre			Yedek koruma MCB/Sigorta
		OVR T2 3N 40-275 P QS	2CTB803973R1100	
		OVR T2 3N 40-275 P TS QS	2CTB803973R0500	
	Tali dağıtım mesafesi > 10 metre			
		OVR T2 3L 40-275 P QS	2CTB803873R2400	
		OVR T2 3L 40-275 P TS QS	2CTB803873R2500	
	– İsteğe bağlı Yardımcı kontak (TS)			
	Tali dağıtım panosuna ve yüklerle olan mesafe > 10 metre			
		OVR T2-T3 3N 20-275 P QS QS	2CTB803973R1200	
		OVR T2-T3 3N 20-275 P TS QS	2CTB803973R1600	
		– İsteğe bağlı Yardımcı kontak (TS)		
	Tali dağıtım panosu ile yükler arasındaki mesafe < 10 metre			
	Ekstra koruma gerekmez			
	Alternatif akım (AC)		Ürün kodu	
	3 Faz			
		OVR T2 3N 40-275 P QS	2CTB803973R1100	
		OVR T2 3N 40-275 P TS QS	2CTB803973R0500	
	1 Faz			
		OVR T2 1N 40-275 P QS	2CTB803972R1100	
		OVR T2 1N 40-275 P TS QS	2CTB803972R0500	
	– İsteğe bağlı Yardımcı kontak (TS)			

MODÜLER DIN RAYI CİHAZLARI

Parafudurlar

Çok katlı ofis binalarında örnek parafudur seçimi

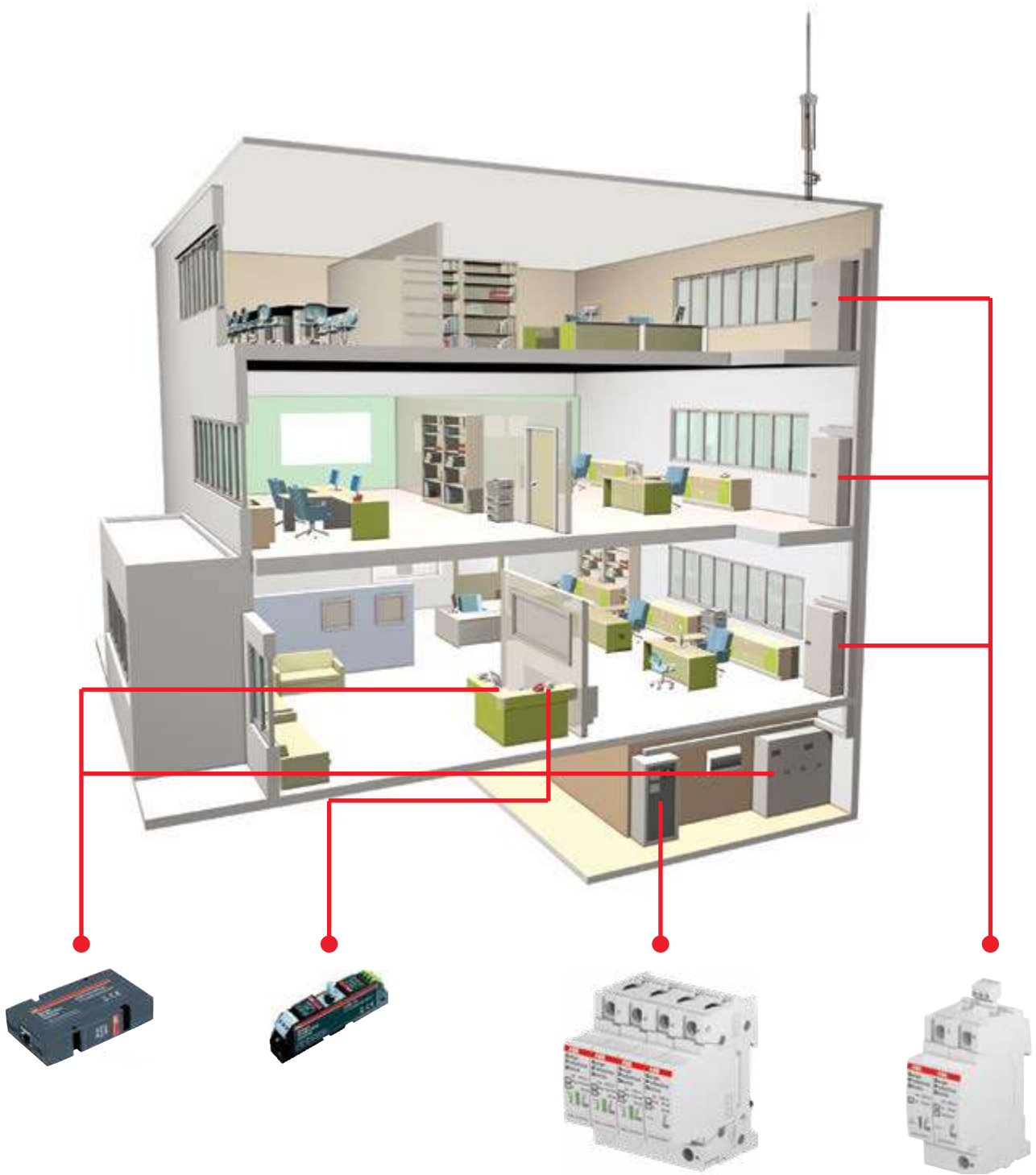

OVR Cat-6
Ethernet data hatlarının korunması

OVR TN/RJ11-2/6
Telefon hatlarının korunması

OVR T1-T2 3N 12.5-275s P QS
Ana panoların korunması,
direkt yıldırımdan korunma

OVR T2 1N 40 275 P TS QS
Tali panoların korunması

MODÜLER DIN RAYI CİHAZLARI

Parafudurlar

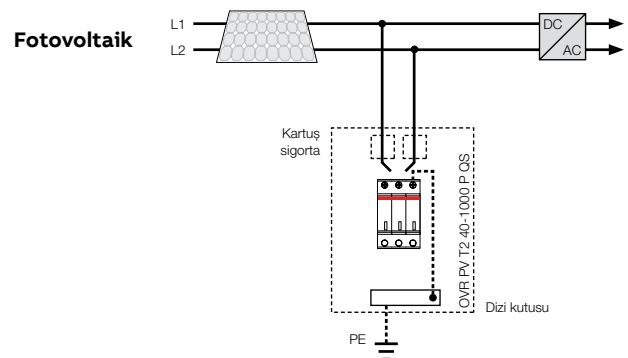
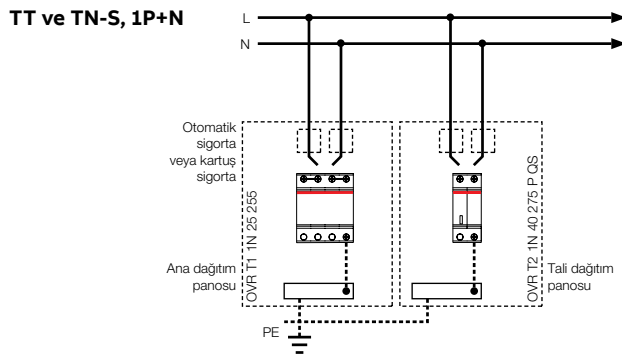
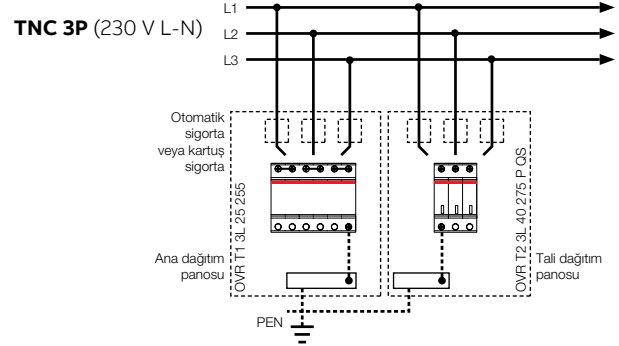
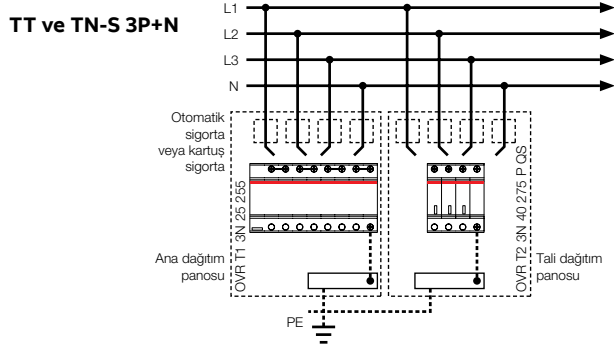

Çok katlı ofis binalarında örnek parafudur seçimi

Tip	Sipariş kodu	Darbe akımı I_{imp} (10/350)	İzleme akımı kesme I_{fi}	Maksimum deşarj akımı I_{max} (8/20)	Nominal deşarj akımı I_n	Nominal gerilim U_n	Gerilim koruma sınıfı U_p
OVR TN/RJ11-2/6	7TCA085400R0337	/	/	10 kA	/	296 V	395 V
OVR Cat-6	7TCA085400R0291	/	/	10 kA	/	5 V	700 V
OVR T1 3N 25 255 TS	2CTB815101R0700	100 kA	50 kA	/	/	230 V	2.5 kV
OVR T2 1N 40 275 P TS QS	2CTB803972R0500	/	/	40/80 kA ⁽¹⁾	20/30 kA ⁽¹⁾	230 V	1.25 kV

1) L-N / N-PE

MODÜLER DİN RAYI CİHAZLARI

Parafudurlar

Parafudur seçimi

Sistem			Parafudur			Koruma kesicisi - otomatik sigorta veya kartuş sigorta		
Tipi	Sistem	Kutup	Kodu	Tip	Akım değeri	Kodu	Tip	
	Binada paratoner varsa, havai hat ile besleniyorsa ve pano içerisinde hassas bileşenler mevcut ise ana panoda kullanılacak parafudur seçimi;							
	1	TT, TN-S	3P+N	2CTB812111R2300	OVR T1-T2 3N 100-255 P TS	3 x 125A gG	2CSM296532R1801	E 93N/125
			1P+N	2CTB812511R2300	OVR T1-T2 1N 50-255 P TS	1 x 125A gG	2CSM277352R1801	E 91N/125
2	TN-C	3P	2CTB812751R2300	OVR T1-T2 3L 75-255 P TS	3 x 125A gG	2CSM277502R1801	E 93/125	





Sistem			Parafudur			Koruma kesicisi - otomatik sigorta veya kartuş sigorta		
Tipi	Sistem	Kutup	Kodu	Tip	Akım değeri	Kodu	Tip	
	Elektrikle çalışan cihazların yıldırımın elektromanyetik darbe etkisinden korunması için tüm panolarda kullanılacak parafudur seçimi;							
	2	TT, TN-S	3P+N	2CTB803973R1100	OVR T2 3N 40 275 P QS	3P+N C63A	2CDS273103R0634	S 203 M - C 63 NA
			1P+N	2CTB803972R1100	OVR T2 1N 40 275 P QS	1P+N C63A	2CDS271103R0634	S 201 M - C 63 NA
	TN-C	3P	2CTB803873R2400	OVR T2 3L 40 275 P QS	3P 63A	2CDS273001R0634	S 203 M - C 63	

Fotovoltaik, DC tarafı			Parafudur			Yalnızca Isc > 100A ise - koruma kesicisi		
Sınıf	Maksimum dizi gerilimi	Uzak Uoc	Kodu	Tip	Ölçü	Kodu	Tip	
	670 V DC	-	2CTB804153R2800	OVR PV T2 40-600 P QS	2 x 10A gPV	2CSM204703R1801	E 92/32 PV	
		Evet	2CTB804153R2900	OVR PV T2 40-600 P TS QS				
	1000 V DC	-	2CTB804153R2400	OVR PV T2 40-1000 P QS		Gerek yok		
		Evet	2CTB804153R2500	OVR PV T2 40-1000 P TS QS				
	1500 V DC	-	2CTB804153R2600	OVR PV T2 40-1500 P QS				
		Evet	2CTB804153R2700	OVR PV T2 40-1500 P TS QS				

MODÜLER DIN RAYI CİHAZLARI

Parafudurlar

Parafudurlar

	Korunan iletken sayısı	Darbe akımı 10/350 limp kA	Maks. deşarj akımı Imax 8/20 kA	Koruma gerilimi seviyesi Up kV	Nominal gerilim Un V	Sürekli çalışma gerilimi Uc V	Tipi	Kodu	Fiyatı (EUR)	
Tip 1+2 (B+C Sınıfı) parafudurlar, Kartuşlu tip										
	1	25	60	1,5	230	264	OVR T1-T2 1L 25-255 P	2CTB813250R2300	512,20	
	1	25	60	1,5	230	264	OVR T1-T2 1L 25-255 P TS	2CTB813251R2300	539,20	
	1+1	50	60	1,5	230	255	OVR T1-T2 1N 50-255 P TS	2CTB812511R2300	897,20	
	3	75	60	1,5	230/400	264	OVR T1-T2 3L 75-255 P TS	2CTB812751R2300	1.062,00	
	3+1	100	60	1,5	230/400	264	OVR T1-T2 3N 100-255 P TS	2CTB812111R2300	1.245,00	
	4	100	60	1,5	230/400	255	OVR T1-T2 4L 100-255 P TS	2CTB812101R2300	1.184,00	
	3	37,5	80	1,1	230/400	275	OVR T1-T2 3L 12.5-275s P QS	2CTB815710R1800	907,40	
	3	37,5	80	1,1	230/400	275	OVR T1-T2 3L 12.5-275s P TS QS	2CTB815710R0600	998,90	
	1+1	25	80	1,3	230	275	OVR T1-T2 1N 12.5-275s P QS	2CTB815710R1300	513,70	
	1+1	25	80	1,3	230	275	OVR T1-T2 1N 12.5-275s P TS QS	2CTB815710R0100	616,00	
	3+1	50	80	1,3	230/400	275	OVR T1-T2 3N 12.5-275s P QS	2CTB815710R1900	700,20	
	3+1	50	80	1,3	230/400	275	OVR T1-T2 3N 12.5-275s P TS QS	2CTB815710R0700	840,10	
	Nötr parafudurları									
		1	100	60	1,5	230	255	OVR T1-T2 N 100-255 P	2CTB813010R2300	572,20
	1	100	60	1,5	230	255	OVR T1-T2 N 100-255 P TS	2CTB813011R2300	681,50	
Tip 2 (C Sınıfı) parafudurlar (8/20 dalgası), Kartuşlu tip										
	1	2	40	1,25	230	275	OVR T2 40-275 P QS	2CTB803871R2300	101,10	
	1	2	40	1,25	230	275	OVR T2 40-275 P TS QS	2CTB803871R1700	116,00	
	1	6,25	80	1,8	230	275	OVR T2 80-275s P QS	2CTB815708R1200	177,50	
	1	6,25	80	1,8	230	275	OVR T2 80-275s P TS QS	2CTB815708R0000	203,80	
	3	2	40	1,25	230/400	275	OVR T2 3L 40-275 P QS	2CTB803873R2400	271,00	
	3	2	40	1,25	230/400	275	OVR T2 3L 40-275 P TS QS	2CTB803873R2500	297,00	
	3	6,25	80	1,8	230/400	275	OVR T2 3L 80-275s P QS	2CTB815708R1800	442,80	
	3	6,25	80	1,8	230/400	275	OVR T2 3L 80-275s P TS QS	2CTB815708R0600	509,70	
	1+1	2	40	1,25	230	275	OVR T2 1N 40-275 P QS	2CTB803972R1100	220,60	
	1+1	2	40	1,25	230	275	OVR T2 1N 40-275 P TS QS	2CTB803972R0500	226,30	
	3+1	2	40	1,5	230/400	275	OVR T2 3N 40-275 P QS	2CTB803973R1100	375,60	
	3+1	2	40	1,5	230	275	OVR T2 3N 40-275 P TS QS	2CTB803973R0500	433,40	
	1+1	6,25	80	1,8	230	275	OVR T2 1N 80-275s P QS	2CTB815708R1400	696,70	
	1+1	6,25	80	1,8	230	275	OVR T2 1N 80-275s P TS QS	2CTB815708R0200	696,70	
	3+1	6,25	80	1,8	230/400	275	OVR T2 3N 80-275s P QS	2CTB815708R2000	648,10	
	3+1	6,25	80	1,8	230	275	OVR T2 3N 80-275s P TS QS	2CTB815708R0800	657,40	
	Tip 2+3 (C+D Sınıfı) parafudurlar (1.2/50 ve 8/20 dalgası), Kartuşlu tip									
	1+1	2	20	1,4	230	275	OVR T2-T3 1N 20-275 P QS	2CTB803972R1200	211,20	
	1+1	2	20	1,4	230	275	OVR T2-T3 1N 20-275 P TS QS	2CTB803972R1300	289,60	
	3+1	2	20	1,4	230/400	275	OVR T2-T3 3N 20-275 P QS	2CTB803973R1200	502,40	
	3+1	2	20	1,4	230/400	275	OVR T2-T3 3N 20-275 P TS QS	2CTB803973R1600	582,70	
Parafudur opsiyonları: *P: Kartuşlu tip *TS: Uzak gösterge *s: Güvenlik rezervi Fotovoltaik sistemler için kullanılabileceğiniz parafudurları sayfa 82'de bulabilirsiniz.										
Yedek kartuşlar										
	1	25	60	1,5	230	264	OVR T1-T2 1L 25-255 C	2CTB813252R2300	415,40	
	1	100	60	1,5	230	255	OVR T1-T2 N 100-255 C	2CTB813012R2300	465,40	
	1	100	60	1,5	230	255	OVR T1-T2 N 100-255 TT C	2CTB812022R2300	592,30	
	1	12,5	80	1,1	230	275	OVR T1-T2 12.5-275s C QS	2CTB815710R2600	224,20	
	1	50	80	1	230	275	OVR T1-T2 N 50-275s C QS	2CTB815710R2700	353,10	
	1	-	40	1,25	230	275	OVR T2 40-275 C QS	2CTB803876R1000	63,75	
	1	-	80	1,4	230	275	OVR T2 N 80-275 C QS	2CTB803876R0000	125,40	
	1	-	80	1,8	230	275	OVR T2 80-275s C QS	2CTB815708R2600	114,20	
	1	-	80	1,8	230	275	OVR T2 N 80-275s C QS	2CTB815708R2800	205,60	
	1	-	20	1,4	230	275	OVR T2 20-275 C QS	2CTB803876R1200	84,32	

PARAFUDURLAR

Data ve telekom parafudurları

Korunan iletken sayısı	Maks. deşarj akımı Imax 8/20 (sinyal hattı (C2 testi) başına)	Koruma gerilimi seviyesi Up (L-L/L-PE)	Nominal gerilim Un	Sürekli çalışma gerilimi Uc	Tanımı	Tipi	Kodu	Fiyatı (EUR)
Data ve sinyal koruma parafudurları								
2	10	63	30	36,7	2 telli, ekranlamalı, klemens tipi data ve sinyal koruması	OVR SL30/I	7TCA085400R0383	508,60
2	10	63	30	36,7	2 telli, ledli, klemens tipi data ve sinyal koruması	OVR SL30L	7TCA085400R0368	481,00
2	10	63	30	36,7	2 telli, ekranlamalı, ledli, klemens tipi data ve sinyal koruması	OVR SL30L/I	7TCA085400R0393	534,30
2	10	63	30	36,7	ATEX/IECEx onaylı 2 telli klemens tipi data ve sinyal koruması	OVR SL30	7TCA085400R0363	561,40
3	10	90,3	50	56,7	3 telli klemens tipi data ve sinyal koruması	OVR SL50/3W	7TCA085400R0332	481,00
2	10	63	30	36,7	2 telli, ledli, 4-20mA sinyal koruması	OVR SL30L/4-20	7TCA085400R0371	508,60
2	10	63	30	36,7	2 telli, ekranlamalı, ledli, 4-20mA sinyal koruması	OVR SL30L/4-20/I	7TCA085400R0372	559,70
2	10	60	30	36,7	2 telli data ve sinyal koruması	OVR 30E	7TCA085400R0353	438,40
8	10	53	30	37,8	2 telli data ve sinyal koruması (dörtlü grup)	OVR 30Q	7TCA085400R0341	1.294,00
2	10	55	15	16,7	2 telli RS485 koruması	OVR RS485	7TCA085400R0311	587,50
8	10	55	15	16,7	2 telli RS485 koruması (dörtlü grup)	OVR RS485Q	7TCA085400R0312	1.394,00
Telekom sistemleri koruma parafudurları								
10	10	395/395	-	296	10 hat korumalı LSA-Plus PBX koruması	OVR K10T1	7TCA085400R0307	853,30
10	10	395/395	-	296	10 hat korumalı LSA-Plus PBX koruması (otoresetli)	OVR K10T1/PTC	7TCA085400R0410	930,00
1	10	395/395	-	296	1 hat korumalı LSA-Plus PBX koruması	OVR KT1	7TCA085400R0305	100,40
2	10	395/395	296	296	2 iletken korumalı RJ11 telefon hattı koruması	OVR TN/RJ11-2/6	7TCA085400R0337	402,40
4	10	395/395	296	296	4 iletken korumalı RJ11 telefon hattı koruması	OVR TN/RJ11-4/6	7TCA085400R0338	481,00
6	10	395/395	296	296	6 iletken korumalı RJ11 telefon hattı koruması	OVR TN/RJ11-6/6	7TCA085400R0339	538,30
4	10	28/88	5	58	4 iletken korumalı RJ45 ISDN koruması	OVR ISDN/RJ45-4/8	7TCA085460R0359	468,30
8	10	28/88	5	58	8 iletken korumalı RJ45 ISDN koruması	OVR ISDN/RJ45-8/8	7TCA085460R0360	672,40
8	10	120/700	-	5	Cat-6 RJ45 haberleşme koruması	OVR CAT-6	7TCA085400R0291	672,40
8	10	120/700	-	58	Cat-6 RJ45 güç koruması	OVR CAT-6/POE	7TCA085400R0292	768,20
Alıcı-verici ve CCTV sistemleri koruma parafudurları								
-	10	39,5	1	7,79	Coaxial BNC dişi CCTV koruması	OVR CCTV/B	7TCA085400R0296	438,40
-	10	55	1	16,7	Coaxial BNC dişi CCTV koruması (15V)	OVR CCTV/B-15V	7TCA085400R0297	462,10
2	10	39,5	2	7,79	Vidalı CCTV koruması	OVR CCTV/T	7TCA085400R0301	438,40



OVR SL



OVR TN



OVR Cat-6



OVR CCTV/B

PARAFUDURLAR

Parafudur koruma kesicisi seçimi

Hata akımlarına karşı koruma: Otomatik Sigortalar veya kartuş sigortalar devreyi aşırı yük ve kısa devreye karşı korurlar. Koordinasyon kurallarına uygun olarak parafudur, koruma kesicisi ile birlikte kullanılmalıdır. Parafudurdan önce S200, S800 serisi otomatik sigorta veya E90 serisi kartuş sigorta taşıyıcılar koruma kesicisi olarak seçilebilir. Böylece örneğin çok yüksek geçici akımlara karşı parafudur korunmuş olacaktır.

Parafudur tipi	Topraklama sistemi	Otomatik sigorta* (B veya C eğrisi) maksimum değerler Parafudurun bağlantı noktasında oluşabilecek kısa devre akımı (I _p)				Kartuş sigorta* (gL - gG) maksimum değerler	Kompakt Şalter
		I _p ≤ 6 kA	I _p ≤ 10 kA	I _p ≤ 25 kA	I _p ≤ 50 kA		
Tip 1+2							
OVR T1-T2 I _{limp} 25 kA Uc 255 V	TNC TNS/TT 1Faz+Nötr TNS/TT 3Faz+Nötr	-	-	-	-	E 93/125 - 125 A E 91N/125 - 125 A E 93N/125 - 125 A	
OVR T1-T2 Kartuşlu Tip - rezervli QS I _{limp} 12.5 kA Uc 275 V	TNC TNS/TT 1Faz+Nötr TNS/TT 3Faz+Nötr	-	-	-	-	XLP00-6BC - 160 A XLP00-2P-6BC - 160 A XLP00-4P-6BC - 160 A	XT4S 250A Ekip LSI (I < 3I _n)
Tip 2							
OVR T2 Kartuşlu tip QS I _{max} 40 kA Uc 275, 350, 440, 600 V	TNC TNS/TT 1Faz+Nötr TNS/TT 3Faz+Nötr	S203 M- 63 S201 M- 63 NA S203 M- 63 NA	S203 M - 63 S201 M - 63 NA S203 M - 63 NA	S303 P - 63 S301 P - 63 NA S303 P - 63 NA	S803S - 125 S802S - 125 S804S - 125	E 93/125 - 125 A E 91N/125 - 125 A E 93N/125 - 125 A	@Uc=275V Tmax XT4S 250, Ekip LSI, I < 3I _n
OVR T2 Kartuşlu tip - rezervli QS I _{max} 40 kA, 80 kA Uc 275, 440 V	TNC TNS/TT 1Faz+Nötr TNS/TT 3Faz+Nötr	S203 M- 63 S201 M- 63 NA S203 M- 63 NA	S203 M - 63 S201 M - 63 NA S203 M - 63 NA	S303 P - 63 S301 P - 63 NA S303 P - 63 NA	S803S - 125 S802S - 125 S804S - 125	XLP00 - 160 A XLP00-2P - 160 A XLP00-4P - 160 A	
Tip 2+3							
OVR T2-T3 kartuşlu tip QS I _{max} 20 kA Uc 275, 350, 440 V	TNC TNS/TT 1Faz+Nötr TNS/TT 3Faz+Nötr	S203 M- 63 S201 M- 63 NA S203 M- 63 NA	S203 M - 63 S201 M - 63 NA S203 M - 63 NA	S303 P - 63 S301 P - 63 NA S303 P - 63 NA	S803S - 125 S802S - 125 S804S - 125	E 93/125 - 125 A E 91N/125 - 125 A E 93N/125 - 125 A	@Uc=275V Tmax XT4S 250, Ekip LSI, I < 3I _n

*Otomatik sigorta veya kartuş sigortalar, koordinasyon kurallarına uyulması için, bir üst seviyedeki devre kesici ya da ana devre kesicinin kısa devre kesme kapasitesine uygun kesme kapasitesinde seçilmelidir.

Parafudur tipi	PE (toprak) bağlantısı kablo kesidi
Tip 1	16 mm ²
Tip 1+2	16 mm ²
Tip 2	4 mm ²
Tip 2+3	4 mm ²

MODÜLER DIN RAYI CİHAZLARI

Merdiven otomatığı

	Tanımı	Tipi	Kodu	Fiyatı (EUR)
	1...7 dakika, 1VA	E 232-230	2CDE110000R0501	78,45
	0,5...20 dakika, 6VA	E 232 E-230N	2CDE110003R0511	128,40

Fotosel şalter

	Aydınlık düzeyi (lux)	Kontakt sayısı	Tipi	Kodu	Fiyatı (EUR)
	2 : 200	1NO	TL1 *	2CSM229921R1341	150,40
	2 : 15.000	1CO	DWTL1**	2CSM222491R1000	319,80
	2 : 200	1NO	TL1 Pole***	2CSM229911R1341	199,80

*TL1, DIN rayına montajlı tiptedir. Işık sensörü pakete dahildir. Işık sensörü (TLs) istenirse 2CSM229931R1341 kodu ile yedek parça olarak sipariş edilebilir.

**DWTL1, DIN rayına montajlı tiptedir. Işık sensörü pakete dahildir. Işık sensörü (DWS) istenirse 2CSM222481R1000 kodu ile yedek parça olarak sipariş edilebilir.

***TL1 Pole dış mekanda aydınlatma direği veya duvar üzerine monte edilir. Işık sensörü cihaz üzerine montelidir.

Astronomik zaman saati

	Kontakt sayısı	Tipi	Kodu	Fiyatı (EUR)
	1NO/NC	DWA-1	2CSM222511R1000	345,70
	2NO/NC	DWA-2	2CSM222501R1000	417,60

*Işık sensörü kullanılmayan yerlerde, güneşin doğuş ve batış saatine göre aydınlatma devrelerinin otomatik kontrolü sağlanır.

Programlı zaman saatleri

	Program zamanı	Kontakt	Tipi	Kodu	Fiyatı (EUR)
	ATS elektromekanik zaman saatleri (230V AC)				
	24 saat (dikey kadran)	1A/K	AD1NO-15m	2CSM222471R1000	75,26
	24 saat (100 saat rezerv - dikey kadran)	1A/K	AD1NO-R-15m	2CSM222461R1000	79,24
	24 saat (150 saat rezerv - 2 modül yatay kadran)	1A/K	AD1CO-R-15m	2CSM208151R1000	94,24
	7 gün (150 saat rezerv - 2 modül yatay kadran)	1A/K	AW1CO-R-120m	2CSM208141R1000	150,20
	D Line elektronik zaman saatleri (230V AC)				
	7 gün, tek kanallı	1A/K	DW1	2CSM222531R1000	184,60
7 gün, çift kanallı	2A/K	DW2	2CSM222521R1000	274,40	

Modüler prizler



	Tanımı	Tipi	Kodu	Fiyatı (EUR)
	Modüler prizler (250V 50/60Hz)			
	16A, Fransız tipi	M1174	2CSM110000R0711	25,70
	16A Alman tipi	M1175	2CSM210000R0721	25,70
	16A Alman tipi, kapaklı	M1175-C	2CSM211000R0721	40,52

MODÜLER DIN RAYI CİHAZLARI

SD200 kumanda anahtarları

	Kutup sayısı	Nominal akımı (A)	Minimum sipariş adedi	Tipi	Kodu	Fiyatı (EUR)
	1	25	10	SD201/25	2CDD281101R0025	22,41
	1	32	10	SD201/32	2CDD281101R0032	23,62
	2	25	5	SD202/25	2CDD282101R0025	46,08
	2	32	5	SD202/32	2CDD282101R0032	49,17
	3	25	1	SD203/25	2CDD283101R0025	71,42
	3	32	1	SD203/32	2CDD283101R0032	77,12
	4	25	1	SD204/25	2CDD284101R0025	94,60
	4	32	1	SD204/32	2CDD284101R0032	103,00



E213 seçici anahtarları

	Kutup sayısı	Nominal akımı (A)	Minimum sipariş adedi	Tipi	Kodu	Fiyatı (EUR)
  	0-I					
	1	25	10	E213-25-001	2CCA703041R0001	35,38
	2	25	10	E213-25-002	2CCA703046R0001	62,54
	I-0-II					
	1	25	10	E214-25-101	2CCA703026R0001	48,50
	2	25	10	E214-25-202	2CCA703031R0001	92,85

E 215 DIN raya geçmeli butonlar (230 VAC)

	Renk	Kontakt	Minimum sipariş adedi	Tipi	Kodu	Fiyatı (EUR)
	Gri	1NA+1NK	10	E215-16-11B	2CCA703150R0001	32,76
	Kırmızı	1NA+1NK	10	E215-16-11C	2CCA703151R0001	32,76
	Yeşil	1NA+1NK	10	E215-16-11D	2CCA703152R0001	32,76
	Sarı	1NA+1NK	10	E215-16-11E	2CCA703153R0001	32,76
	Siyah	1NA+1NK	10	E215-16-11F	2CCA703154R0001	32,76
	Mavi	1NA+1NK	10	E215-16-11G	2CCA703155R0001	32,76

E 219 DIN raya geçmeli sinyal lambaları

	Renk	Minimum sipariş adedi	Tipi	Kodu	Fiyatı (EUR)
	Tekli sinyal lambaları (115 - 250 VAC)				
	Beyaz	10	E219-B	2CCA703400R0001	22,06
	Kırmızı	10	E219-C	2CCA703401R0001	22,06
	Yeşil	10	E219-D	2CCA703402R0001	22,06
	Sarı	10	E219-E	2CCA703403R0001	22,06
	Mavi	10	E219-G	2CCA703404R0001	22,06
		Üçlü sinyal lambaları (230 - 415 VAC)			
Kırmızı, kırmızı, kırmızı		10	E219-3C	2CCA703900R0001	51,44
Yeşil, yeşil, yeşil		10	E219-3D	2CCA703901R0001	51,44
Kırmızı, sarı, yeşil		10	E219-3CDE	2CCA703902R0001	51,44

MODÜLER DIN RAYI CİHAZLARI

E290 Darbe akım anahtarı

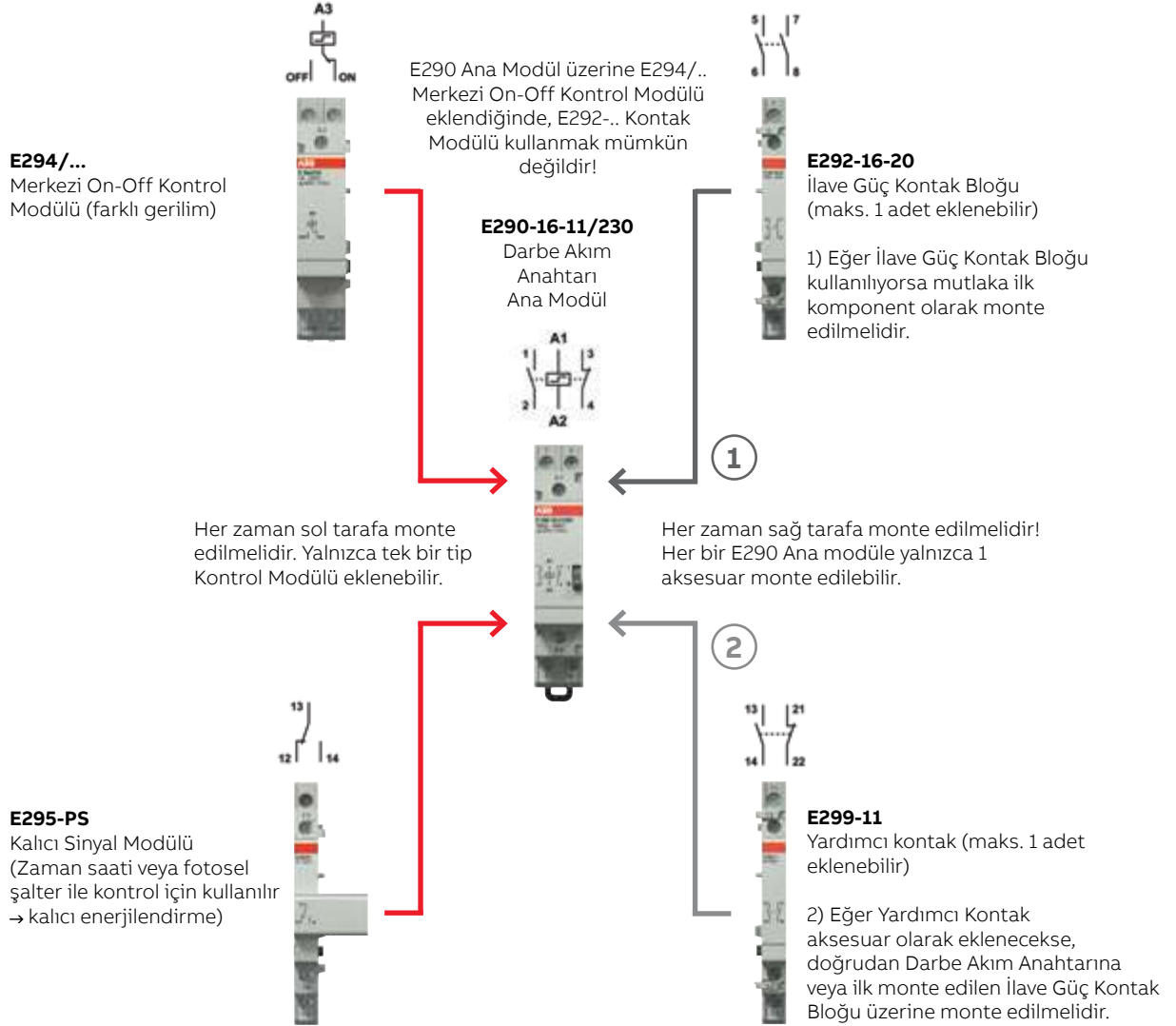

Emniyet uyarısı: Eğer birden fazla Darbe Akım Anahtarı yan yana monte edilecekse, iki cihaz arasında ara parça (mesafe parçası) kullanılması önerilir. Böylece ana modüllerin optimum ısı dağılımı garanti edilmiş olur. Ara parça (9 veya 18 mm genişlikte) ZLS725 veya ZLS726 (uygulamaya bağlı olarak) seçilmelidir.

MODÜLER DIN RAYI CİHAZLARI

Darbe akım anahtarları E290 aydınlatma devrelerinin farklı noktalardan kontrolü (Nominal gerilim=250VAC)

	Kutup sayısı	Nominal akımı (A)	Bobin gerilimi (V)	Minimum sipariş adedi	Tipi	Kodu	Fiyatı (EUR)
	1NO	16	24VAC/12VDC	10	E290-16-10/24	2TAZ312000R2041	76,98
	1NO	16	48VAC/24VDC	10	E290-16-10/48	2TAZ312000R2031	79,22
	1NO	16	230VAC/110VDC	10	E290-16-10/230	2TAZ312000R2011	43,31
	1NO	32	230VAC/110VDC	10	E290-32-10/230	2TAZ322000R2011	110,00
	2NO	16	24VAC/12VDC	10	E290-16-20/24	2TAZ312000R2042	110,90
	2NO	16	48VAC/24VDC	10	E290-16-20/48	2TAZ312000R2032	111,50
	2NO	16	230VAC/110VDC	10	E290-16-20/230	2TAZ312000R2012	80,36
	2NO	32	230VAC/110VDC	10	E290-32-20/230	2TAZ322000R2012	123,60
	3NO	16	24VAC/12VDC	10	E290-16-10/24 + E292-16-20		Bkz. ürün fiyatları *
	3NO	16	48VAC/24VDC	10	E290-16-10/48 + E292-16-20		Bkz. ürün fiyatları *
	3NO	16	230VAC/110VDC	10	E290-16-10/230 + E292-16-20		Bkz. ürün fiyatları *
	4NO	16	24VAC/12VDC	10	E290-16-20/24 + E292-16-20		Bkz. ürün fiyatları *
	4NO	16	48VAC/24VDC	10	E290-16-20/48 + E292-16-20		Bkz. ürün fiyatları *
	4NO	16	230VAC/110VDC	10	E290-16-20/230 + E292-16-20		Bkz. ürün fiyatları *

* 3 kutup ve 4 kutuplu darbe akım anahtarları ilave güç kontak bloğu kombinasyonu ile elde edilebilmektedir.



Enversör darbe akım anahtarları (Nominal gerilim=250VAC)

	Kutup sayısı	Nominal akımı (A)	Bobin gerilimi (V)	Minimum sipariş adedi	Tipi	Kodu	Fiyatı (EUR)
	1NO+1NC	16	24VAC/12VDC	10	E290-16-11/24	2TAZ312000R2043	106,30
	1NO+1NC	16	48VAC/24VDC	10	E290-16-11/48	2TAZ312000R2033	105,70
	1NO+1NC	16	230VAC/110VDC	10	E290-16-11/230	2TAZ312000R2013	59,51
	1NO+1NC	32	230VAC/110VDC	10	E290-32-11/230	2TAZ322000R2013	138,20

İlave güç kontak blokları

	Kutup sayısı	Nominal akımı (A)	Minimum sipariş adedi	Tipi	Kodu	Fiyatı (EUR)
	2NO	16	10	E292-16-20	2CCA704300R0001	52,49
	1NO+1NC	16	10	E292-16-11	2CCA704301R0001	52,49
	1CO	16	10	E292-16-001	2CCA704302R0001	52,49

Aksesuarlar

	Tanımı	Minimum sipariş adedi	Tipi	Kodu	Fiyatı (EUR)
	Merkezi on-off kontrol modülü (farklı kumanda gerilimi - bobin kumanda gerilimi 24VAC)	5	E294/24	2TAZ312001R2043	124,90
	Merkezi on-off kontrol modülü (farklı kumanda gerilimi - bobin kumanda gerilimi 230 VAC)	5	E294/230	2TAZ312001R2013	124,90
	Yardımcı kontak (1NO+1NC)	10	E299-11	2CCA704340R0001	56,18
	Kalıcı sinyal modülü	10	E295-PS	2TAZ312005R1003	115,90
	Grup modülü	10	E295-GM	2TAZ310002R1000	123,60
	Kompanzator	10	E296-CP	2TAZ310003R1000	101,10
	Ara parça 18 mm (ısı dağılımını kolaylaştırmak için - 5'li paket)	1	ZLS725	2CCS500900R0181	25,65
	Ara parça 9 mm (ısı dağılımını kolaylaştırmak için - 5'li paket)	1	ZLS726	2CCS400900R0091	18,35

MODÜLER DIN RAYI CİHAZLARI

Kaçak akım koruma rölesi

	Besleme gerilimi	Açtırma zamanı	Hassasiyet ayarı	Tipi	Kodu	Fiyatı (EUR)
	230 - 400V AC	Ayarlanabilir 0-5sn	Ayarlanabilir 30mA-2A	RD2	2CSM142120R1201	388,10
	230 - 400V AC	Ayarlanabilir 0-10sn	Ayarlanabilir 30mA-30A	RD3	2CSJ201001R0002	533,00
	230 - 400V AC	Ayarlanabilir 0-10sn	Ayarlanabilir 30mA-30A, frekans filtreli	RD3M*	2CSJ202001R0002	845,20
	230 - 400V AC	Ayarlanabilir 0-10sn	Ayarlanabilir 30mA-30A, frekans filtreli, alarmlı	RD3P*	2CSJ203001R0002	861,20

*Motor sürücü, solar invertör gibi yüklerde kullanmak üzere frekans filtreleme özelliği bulunmaktadır.

Kaçak akım koruma rölesi - Pano kapağı montaj (96x96mm)

	Besleme gerilimi	Açtırma zamanı	Hassasiyet ayarı	Tipi	Kodu	Fiyatı (EUR)
	230 - 400V AC	Ayarlanabilir 0-5sn	Ayarlanabilir 30mA-30A	ELR96	2CSG152130R1202	586,10
	230 - 400V AC	Ayarlanabilir 0-5sn	Ayarlanabilir 30mA-30A	ELR96P	2CSG152434R1202	805,00
	230 - 400V AC	Ayarlanabilir 0-5sn	Ayarlanabilir 30mA-30A, frekans filtreli	ELR96PF	2CSG152435R1202	1.184,00
	230 - 400V AC	Ayarlanabilir 0-5sn	Ayarlanabilir 30mA-30A, frekans filtreli, ekranlı	ELR96PD	2CSG152436R1202	1.207,00

Toroid akım trafosu

	Trafo tipi	Maks. akım taşıma kapasitesi (A)	Çap (mm)	Tipi	Kodu	Fiyatı (EUR)
	Kapalı	250	35	TR1	2CSG035100R1211	136,40
	Kapalı	400	60	TR2	2CSG060100R1211	174,50
	Kapalı	800	80	TR3	2CSG080100R1211	218,20
	Kapalı	1250	110	TR4	2CSG110100R1211	294,40
	Kapalı	3200	210	TR5/C	2CSG210100R1211	481,10
	Açılabilir	3200	210	TR5/A	2CSG210200R1211	672,10
	Kapalı	5000	300	TR6/C	2CSG300100R1211	1.623,00
	Açılabilir	5000	300	TR6/A	2CSG300200R1211	2.564,00

NOT: Toroid akım trafoları, kablolar için yeterli faydalı çapın bulunmasına ve akım taşıma kapasitesine göre seçilmelidir.



Emax 2 açık tip devre kesiciler ile birlikte kullanılan dikdörtgen toroidler ile ilgili bilgiyi sayfa 163'te bulabilirsiniz.

ABB InSite CONFIGURATOR

Enerji yönetiminizi kolayca dizayn edin!



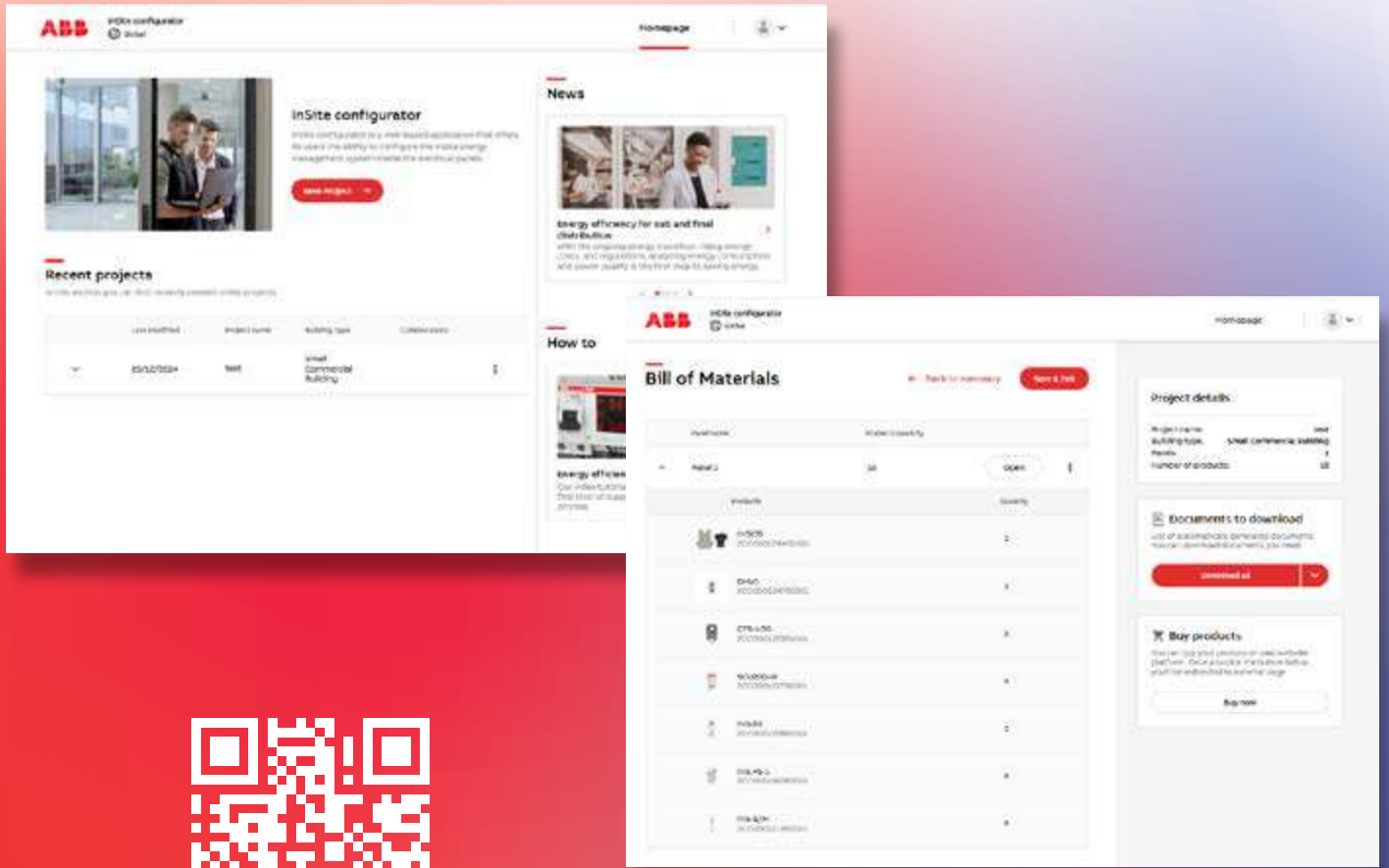

ABB InSite Configurator, web tabanlı arayüzü ile InSite kontrol ünitelerinin ve tüm aksesuar ürünlerinin kolayca seçilebildiği kapsamlı bir yapılandırma aracıdır. Web tabanlı olması nedeniyle her yerden erişilebilen bu araç, optimize edilmiş çözüm paketleri oluşturmanıza olanak tanır. Güç tüketim hesaplamalarınızı otomatikleştirebilir, enerji izleme ve bulut entegrasyonu için gerekli tüm ayarları merkezi olarak yönetmenize olanak sağlar.



Insite Yapılandırma Aracı

ELEKTRONİK ENERJİ SAYAÇLARI

Elektronik enerji sayacı (MID Onaylı), DIN rayına monteli

	Tanımlı	Tipi	Kodu	Fiyatı (EUR)
Direkt bağlantılı sayaçlar				
	1x220-240 AC monofaze aktif ve reaktif enerji sayacı (40A'e kadar direkt bağlantı, sınıf I, 1 giriş-1 çıkışlı, 2/4* Tarife seçeneği (4* Haberleşme ile), Modbus RS-485 haberleşmeli)	D11 15-M 40 Modbus	2CMA241665R1000	262,70
	3x220-240/400V AC aktif ve reaktif enerji sayacı (65A'e kadar direkt bağlantı, sınıf I, 1 giriş-1 çıkışlı, 2/4* Tarife seçeneği (4* Haberleşme ile) Modbus RS-485 veya Mbus haberleşmeli)	D13 15-M 65 Modbus	2CMA241765R1000	601,60
	3x220-240/400V AC aktif ve reaktif enerji sayacı (65A'e kadar direkt bağlantı, sınıf I, 2 giriş-2 çıkışlı, 1-4 tarife seçeneği, IR (Kızıl ötesi) port ile KNX modülüne bağlanabilir)	D13 15-M 65 Mbus	2CMA241845R1000	720,00
	3x220-240/400V AC aktif ve reaktif enerji sayacı (65A'e kadar direkt bağlantı, sınıf I, 2 giriş-2 çıkışlı, 1-4 tarife seçeneği, IR (Kızıl ötesi) port ile KNX modülüne bağlanabilir, Modbus RS-485 haberleşmeli)	B23 311 - 100 Silver	2CMA100168R1000	673,50
	3x100-500/57-288V AC aktif ve reaktif enerji sayacı (80A'e kadar direkt bağlantı, sınıf I, 2 giriş-2 çıkışlı, 1-4 tarife seçeneği, harmonik ve THD ölçümü, geçmiş kaydı, maksimum-minimum talep kaydı, yük profilleri, dahili saat, IR (Kızıl ötesi) port ile KNX modülüne bağlanabilir, Modbus RS-485 haberleşmeli)	B23 312 - 100 Silver	2CMA100169R1000	742,90
	3x100-500/57-288V AC aktif ve reaktif enerji sayacı (80A'e kadar direkt bağlantı, sınıf I, 4 ayarlanabilir giriş/çıkış, 1-4 tarife seçeneği, harmonik ve THD ölçümü, geçmiş kaydı, maksimum-minimum talep kaydı, yük profilleri, dahili saat, IR (Kızıl ötesi) port ile KNX modülüne bağlanabilir, Modbus RS-485 haberleşmeli)	A43 512 - 100 Platinum	2CMA170531R1000	2.366,00
Trafo bağlantılı sayaçlar				
	3x220-240/400V AC aktif enerji sayacı (CT/5A üzerinden bağlantı, sınıf I, darbe ve alarm çıkışlı, IR (Kızıl ötesi) port ile KNX modülüne bağlanabilir)	B24 111 - 100 Steel	2CMA100177R1000	557,40
	3x220-240/400V AC aktif enerji sayacı (CT/5A üzerinden bağlantı, sınıf I, darbe ve alarm çıkışlı, IR (Kızıl ötesi) port ile KNX modülüne bağlanabilir, Modbus RS-485 veya Mbus haberleşmeli)	B24 112 - 100 Steel	2CMA100178R1000	742,90
		B24 113 - 100 Steel	2CMA100179R1000	781,40
	3x220-240/400V AC aktif ve reaktif enerji sayacı (CT/5A üzerinden bağlantı, sınıf I, 0.5S, 2 giriş-2 çıkışlı, 1-4 tarife seçeneği, IR (Kızıl ötesi) port ile KNX modülüne bağlanabilir, Modbus RS-485 haberleşmeli)	B24 352 - 100 Silver	2CMA100183R1000	926,00
	3x100-500/57-288V AC aktif ve reaktif enerji sayacı (CT/5A üzerinden bağlantı, sınıf I, 0.5S, 4 ayarlanabilir giriş/çıkış, 1-4 tarife seçeneği, harmonik ve THD ölçümü, geçmiş kaydı, maksimum-minimum talep kaydı, yük profilleri, dahili saat, IR (Kızıl ötesi) port ile KNX modülüne bağlanabilir, Modbus RS-485 haberleşmeli)	A44 552 - 110 Platinum	2CMA170549R1000	1.735,00



D11 15 VE D13 15 ENERJİ SAYAÇLARI

Seçim kapsamı

Aşağıdaki kapsam, bireysel ihtiyaçlara uygun doğru enerji sayacını seçme sürecini kolaylaştırmak için tasarlanmıştır. Enerji ölçümünün doğruluğu ve istenen özellikler gibi faktörleri dikkate alan bu çerçeve, müşterilere en uygun

seçimleri yapma konusunda rehberlik eder. Doğruluk, verimlilik ve uyumluluğa odaklanarak, kullanıcılar konut, ticari veya endüstriyel gereksinimleri için mükemmel enerji sayacı çözümünü güvenle belirleyebilirler.

	STEEL	BRONZE	15 YENİ	SILVER	GOLD	PLATINUM
Aktif enerji	✓	✓	✓	✓	✓	✓
Sınıf 1	✓	✓	✓	✓	✓	✓
Sınıf 0.5				Opsiyonel	Opsiyonel	Opsiyonel
Darbe çıkışı	✓	✓	✓	✓	✓	✓
Alarm	✓	✓	✓	✓	✓	✓
Reaktif enerji		✓	✓	✓	✓	✓
Görünür enerji			✓			
Enerji Alma/Verme		✓	✓	✓	✓	✓
Tarifeler			2/4* *Haberleşme yoluyla 4	4	4	4
Resetlenebilir enerji kaydı			✓	✓	✓	✓
Sabit I/O			1DI/1DO	2DI/2DO	2DI/2DO	2DI/2DO
Yapılandırılabilir I/O						4
Harmonikler						2-16
Saat fonksiyonları*					✓	✓
Gelişmiş saat fonksiyonları**					✓	✓

* Tarife kontrolü, önceki değerler, maksimum/minimum talep, olay günlüğü
** Yük profili

D11 ve D13

mevcut olan: 15

gerilim: 220-240 VAC
3x230/400 VAC

D11 Tek fazlı, 40A'e kadar
D13 Üç fazlı, 65A'e kadar



A serisi

mevcut olan: STEEL BRONZE SILVER GOLD PLATINUM

gerilim: 57.7...288 VAC
57.7.../100...288 VAC
3x57.7/100 ... 288/500 VAC
3x57.7/100 ... 400/690 VAC

A41 Tek fazlı, 80A'e kadar
A42 Tek fazlı, CT/VT ile
A43 Üç fazlı, 80A'e kadar
A44 Üç fazlı, CT/VT ile



B serisi

mevcut olan: STEEL BRONZE SILVER



gerilim: 220-240 VAC
3x230/400 VAC

B21 Tek fazlı, 65A'e kadar
B23 Üç fazlı, 65A'e kadar
B24 Üç fazlı, CT ile







ENERJİ ANALİZÖRLERİ

D1M ray tipi enerji analizörleri

	Tanımı	Haberleşme protokolü	Giriş/Çıkış (I/O)	Kodu	Fiyatı (EUR)
	D1M 15 Çok fonksiyonlu güç ölçer				
	AG ve OG şebekeler için: Gerilim, akım, frekans, güç faktörü, aktif/reaktif/görünür güç ve enerji, ort. aktif/reaktif/görünür güç ve enerji, üretilen/tüketilen enerji ölçümü IEC 61557-12'ye göre aktif enerji Sınıf 1,0 Yardımcı gerilim: 100-230 V AC/(DC ±%15) 1A ve 5A akım trafosu girişli Din Rayı tipi ana ünite (Genişlik 3 Modül)				
	D1M 15	-	2 dijital çıkış	2TAZ665050R2000	344,10
D1M 15 Modbus	D1M 15 Modbus	Modbus RTU	2 dijital çıkış	2TAZ665052R2000	366,80
	D1M 20 Enerji analizörü				
	AG ve OG şebekeler için, 3 veya 4 telli, dengeli ve dengesiz yük için: Gerilim, akım, ort. akım, frekans, güç faktörü, aktif/reaktif/görünür güç ve enerji, ort. aktif/reaktif/görünür güç ve enerji, üretilen/tüketilen enerji ölçümü, %THDV ve %THDI, 40. tekil harmonik IEC 61557-12'ye göre aktif enerji Sınıf 0,5 Yardımcı gerilim: 100-230 V AC/(DC ±%15) 1A ve 5A akım trafosu girişli Din Rayı tipi ana ünite (Genişlik 3 Modül)				
	D1M 20 Modbus	Modbus RTU	2 dijital giriş, 2 dijital çıkış	2TAZ665052R2001	398,50
D1M 20 Ethernet	D1M 20 Ethernet	Modbus TCP/IP	2 dijital giriş, 2 dijital çıkış	2TAZ665054R2000	588,60

Enerji analizörleri

	Tanımı	Haberleşme protokolü	Giriş/Çıkış (I/O)	Kodu	Fiyatı (EUR)
	M1M 10 Multimetreler				
	AG ve OG şebekeler için: Gerilim, akım ve frekans Yardımcı gerilim: 80...300V AC 45-65Hz (80...300V DC) 1A ve 5A akım trafosu girişli pano tipi ana ünite (99,5x96 mm)				
M1M 10	M1M 10			1SYG235081R4051	118,20
	M1M 12 Multimetreler				
	AG ve OG şebekeler için: Gerilim, akım, frekans, güç faktörü, aktif güç, aktif enerji ve çalışma saati Yardımcı gerilim: 80...300V AC 45-65Hz (80...300V DC) 1A ve 5A akım trafosu girişli pano tipi ana ünite (99,5x96 mm)				
	M1M 12			1SYG207591R4051	225,70
M1M 12	M1M 12 Modbus (Modbus RTU haberleşmeli, RS485 Seri port)	Modbus RTU		1SYG207581R4051	322,60
	M1M 15 Multimetreler				
	AG ve OG şebekeler için: Gerilim, akım, ort. akım, frekans, güç faktörü, aktif/reaktif/görünür güç ve enerji, ort. aktif/reaktif/görünür güç ve enerji, üretilen/tüketilen enerji ölçümü Yardımcı gerilim: 100-230 V AC/(DC ±%15) 1A ve 5A akım trafosu girişli pano tipi ana ünite (96x96 mm)				
	M1M 15			2TAZ661010R2000	369,40
M1M 15	M1M 15 Modbus (Modbus RTU haberleşmeli, RS485 Seri port)	Modbus RTU		2TAZ661012R2000	402,40
	M1M 20 Güç ölçer				
	AG ve OG şebekeler için, 3 veya 4 telli, dengeli ve dengesiz yükler için: Gerilim, akım, ort. akım, frekans, güç faktörü, aktif/reaktif/görünür güç ve enerji, ort. aktif/reaktif/görünür güç ve enerji, üretilen/tüketilen enerji ölçümü, %THDV ve %THDI, 15. Tekil harmonik IEC 61557-12'ye göre aktif enerji Sınıf 0,5, IEC 62053-22'ye göre aktif enerji Sınıf 0,5S 1A ve 5A akım trafosu girişli pano tipi ana ünite (96x96 mm)				
	M1M 20			2TAZ662010R2000	443,50
M1M 20	M1M 20 Modbus (Modbus RTU haberleşmeli, RS485 Seri port)	Modbus RTU		2TAZ662012R2000	483,10
	M1M 30 Güç ölçer				
	AG ve OG şebekeler için, 3 veya 4 telli, dengeli ve dengesiz yük için: Gerilim, akım, ort. akım, frekans, güç faktörü, aktif/reaktif/görünür güç ve enerji, ort. aktif/reaktif/görünür güç ve enerji, üretilen/tüketilen enerji ölçümü, %THDV ve %THDI, 40. tekil harmonik IEC 61557-12'ye göre aktif enerji Sınıf 0,5, IEC 62053-22'ye göre aktif enerji Sınıf 0,5S 1A ve 5A akım trafosu girişli pano tipi ana ünite (96x96 mm)				
	M1M 30 Modbus	M1M 30 Modbus (Modbus RTU haberleşmeli, RS485 Seri port)	Modbus RTU	2 dijital çıkış	2TAZ663012R2000

ENERJİ ANALİZÖRLERİ

Enerji analizörleri

Tanımı	Haberleşme protokolü	Giriş/Çıkış (I/O)	Kodu	Fiyatı (EUR)
M4M 20 enerji analizörleri				
AG ve OG şebekeler için, 3 veya 4 telli, dengeli veya dengesiz yük için IEC 61557-12'ye göre aktif enerji Sınıf 0,5, IEC 62053-22'ye göre aktif enerji Sınıf 0,5S Yardımcı gerilim: 48...240 AC (45-65Hz)/DC 1A ve 5A akım trafosu girişli pano tipi ana ünite (96x96 mm)				
M4M 20	Bluetooth	2 Dijital çıkış	2CSG251151R4051	709,90
M4M 20 Modbus	Modbus RTU, Bluetooth	2 Dijital çıkış	2CSG251141R4051	779,80
M4M 20-M Modbus (MID onaylı)	Modbus RTU, Bluetooth	2 Dijital Çıkış	2CSG239055R4051	989,90
M4M 20 I/O	Modbus RTU, Bluetooth	2 Progr. I/O, 2 Dijital çıkış, 2 Analog çıkış	2CSG251161R4051	962,00
M4M 20 Ethernet	Modbus TCP/IP, Bluetooth	2 Dijital çıkış	2CSG204471R4051	873,40
M4M 20 Profibus	Profibus DP-V0, Bluetooth	2 Dijital çıkış	2CSG251131R4051	937,50
M4M 20-M Ethernet (MID onaylı)	Modbus TCP/IP, Bluetooth	2 Dijital Çıkış	2CSG239065R4051	1.109,00
M4M 20 Bacnet	BACnet/IP, Bluetooth	2 Dijital çıkış	2CSG236831R4051	937,50
M4M 20 Rogowski	Modbus RTU, Bluetooth	2 Dijital çıkış	2CSG207081R4051	978,00
M4M 30 enerji analizörleri				
AG ve OG şebekeler için, 3 veya 4 telli, dengeli veya dengesiz yük için IEC 61557-12'ye göre aktif enerji Sınıf 0,5, IEC 62053-22'ye göre aktif enerji Sınıf 0,5S Yardımcı gerilim: 48...240 AC (45-65Hz)/DC 1A ve 5A akım trafosu girişli pano tipi ana ünite (96x96 mm)				
M4M 30 Modbus	Modbus RTU, Bluetooth	4 Progr. I/O	2CSG274761R4051	920,20
M4M 30-M Modbus (MID onaylı)	Modbus RTU, Bluetooth	4 Progr. I/O	2CSG239035R4051	1.168,00
M4M 30 I/O	Modbus RTU, Bluetooth	6 Progr. I/O, 2 Analog çıkış	2CSG202471R4051	1.077,00
M4M 30 Ethernet	Modbus TCP/IP, Bluetooth	4 Progr. I/O	2CSG274681R4051	1.054,00
M4M 30-M Ethernet (MID onaylı)	Modbus TCP/IP, Bluetooth	4 Progr. I/O	2CSG239045R4051	1.338,00
M4M 30 Profibus	Profibus DP-V0, Bluetooth	4 Progr. I/O	2CSG236791R4051	1.106,00
M4M 30 Bacnet	BACnet/IP, Bluetooth	4 Progr. I/O	2CSG202451R4051	1.106,00
M4M 30 Rogowski	Modbus RTU, Bluetooth	4 Progr. I/O	2CSG202461R4051	1.154,00
R4M Rogowski bobinleri				
12kA'e kadar, iki farklı boyutta (80mm veya 200mm)				
R4M-80	Çapı 80 mm		2CSG202160R1101	372,20
R4M-200	Çapı 200 mm		2CSG202150R1101	496,20

Her faz için 1 adet R4M Rogowski bobini seçilmesi gerekir.



M4M 20



M4M 30



R4M Rogowski

M1M 10 - M4M 30

Seriye genel bakış



		M1M 10	M1M 12
	Doğruluk sınıfı (aktif enerji)	-	%1
	IEC 61557-12 PMD	-	-
Ölçüm	Gerilim ölçüm aralığı	40-300VL-N	40-300VL-N
	690VL-L'ye kadar doğrudan gerilim ölçümü		
	Akım trafosu ile akım ölçümü (.../1A ve .../5A)	■	■
	Rogowski bobinleri ile akım ölçümü		
	Çevrim başına örnekleme	64	64
Gerçek zamanlı	TRMS akımı	■	■
	TRMS gerilimi	■	■
	Frekans	■	■
	Aktif, Reaktif ve Görünür güç		Aktif
	Güç faktörü		■
	Zamanlayıcılar	■	■
Enerji	Aktif, Reaktif ve Görünür enerji		Aktif
	4 kadran Enerji (alma/aktarma)		
	Tarifeler		
Güç Kalitesi	THD (I, VLN, VLL)		
	Bağımsız harmonikler		
	Dengesizlikler (I, VLN, VLL)		
	Nötr akım		
	Fazörler, Dalga formları		
Veri kaydı ve günlükleri	Tekli alarmlar / Lojik ile kompleks alarmlar		
	Uyarılar, alarmlar ve hatalar		
	Min/Maks/Talep değerleri		
	Flash bellek		
	Gerçek zamanlı saat (RTC)		
HMI		LED	LED
	Grafik görselleştirme		
	Ana sayfa ve favoriler sayfası		
	Şifre koruması	■	■
Bağlanabilirlik	Modbus RTU		■
	Modbus TCP/IP		
	Profibus DP-V0		
	BACnet/IP		
	System pro M compact® InSite'a otomatik entegrasyon		
	Bluetooth Düşük Enerji		
	Standart I/O		
	İlave I/O (I/O versiyonu)		

InSite ENERJİ YÖNETİM SİSTEMİ

System pro M compact® InSite, elektrik dağıtımında enerji ve varlık yönetimini destekleyen bir bağlantılı cihazlar serisidir.

Çözüm, en yüksek veri güvenliği standartlarının (şifreli SNMP V3 ve SSL sertifikası) yanı sıra düzenli ürün yazılımı güncellemeleri sayesinde sürekli yükseltmeler sunar. System pro M® InSite serisinin merkezinde, kullanıcıların tali dağıtım panolarındaki enerji ve varlıkları daha iyi yönetmelerine olanak sağlamak için özel olarak geliştirilmiş SCU100 kontrol ünitesi bulunmaktadır. Linye bazlı ölçüm için 16 adete kadar enerji ve güç ölçerden ve 96 adete kadar akım sensörlerinden veri toplayabilir.

ABB'nin hazır, önceden monte edilmiş InSite paketi, minimum çabayla tali ve son elektrik dağıtımını daha akıllı hale getirmek için tasarlanmıştır. Ticari veya endüstriyel uygulamadaki herhangi bir boyuttaki kurulum kolaylıkla

yükseltilebilir; bu da kurulum ve konfigürasyon süresini neredeyse sıfıra düşürür ve dolayısıyla maliyetli operasyonel aksama süresini en aza indirir.

Tüm enerji dağıtım sisteminin izlenmesini ve kontrolünü sağlamak için, seri, esnek bir giriş ve çıkış modülü yelpazesi ile tamamlanmıştır. Bunlar, MCB ve RCD'lerin ABB System pro M compact® aksesuarlarına ve dijital giriş veya çıkışlara sahip diğer DIN-Rayı ürünlerine kolayca bağlanabilirler. Gaz veya su gibi kamu hizmeti tüketim verilerini toplamak için puls ölçere de bağlanabilirler.

Geniş bir veri kümesine dayanan mevcut işlevler, enerji tüketimini azaltmak, potansiyel riskleri belirlemek ve operasyonel sürekliliği sağlamak üzere kurulumun basit izlenmesinden geçmiş verilerin analizine, özelleştirilmiş alarmlara ve otomatik eylemlerin uygulanmasına kadar uzanmaktadır.

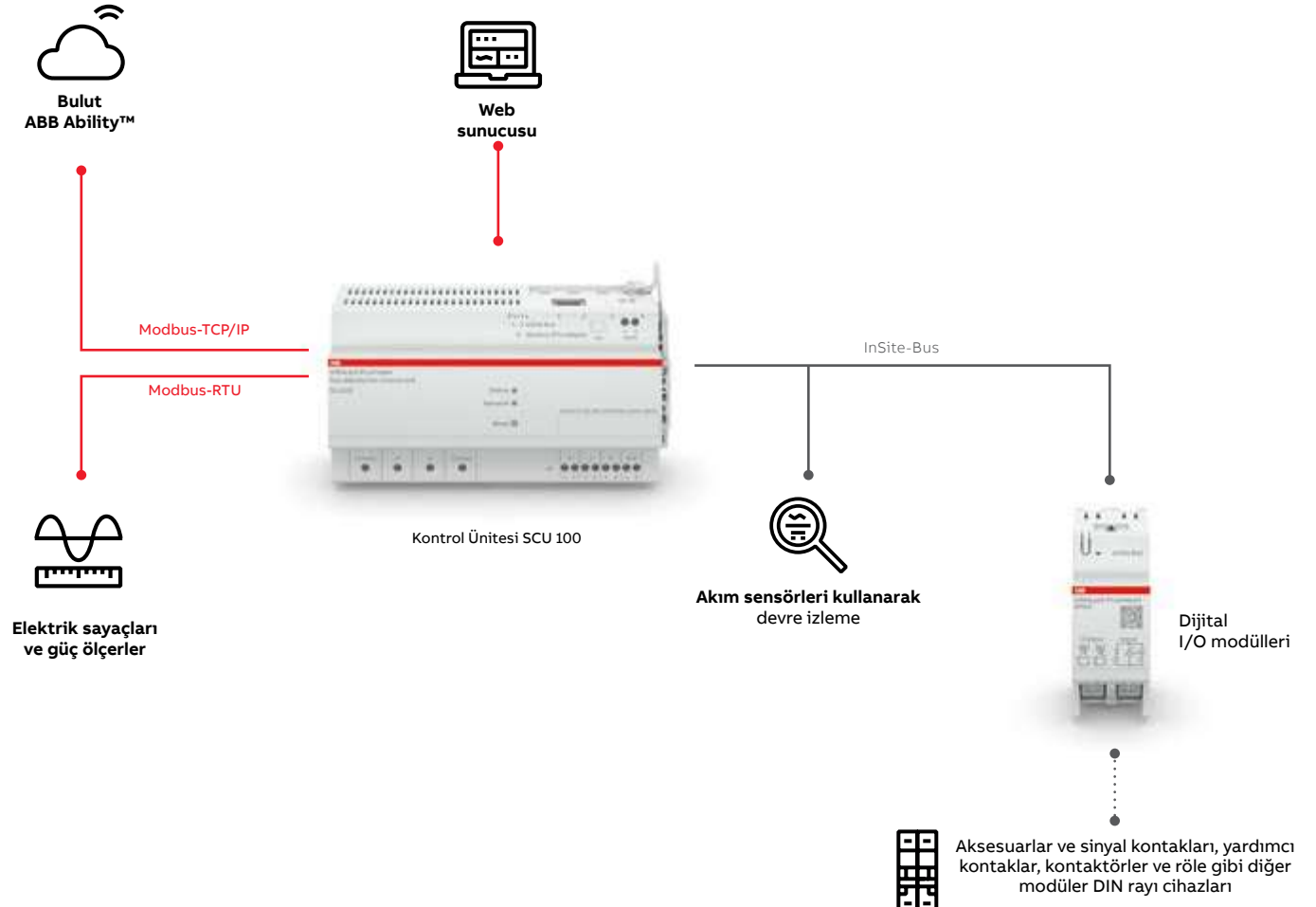

KONTROL ÜNİTESİ SCU200

SCU200, akıllı enerji ve yük yönetimi fonksiyonlarını geliştirerek, tali ve nihai dağıtımda enerji kullanımını optimize etmek için kapsamlı bir çözüm sunar.

Kompakt kontrol ünitesi, saha cihazlarından veri toplar ve bu verilere InSite web sunucusu veya herhangi bir üçüncü taraf uygulaması aracılığıyla erişilebilir.

Özel ihtiyaçlara bağlı olarak, bir dizi seçenek arasından genişletme modülleri seçilebilir, böylece sistem maliyet ve alan açısından verimli bir şekilde özelleştirilebilir.

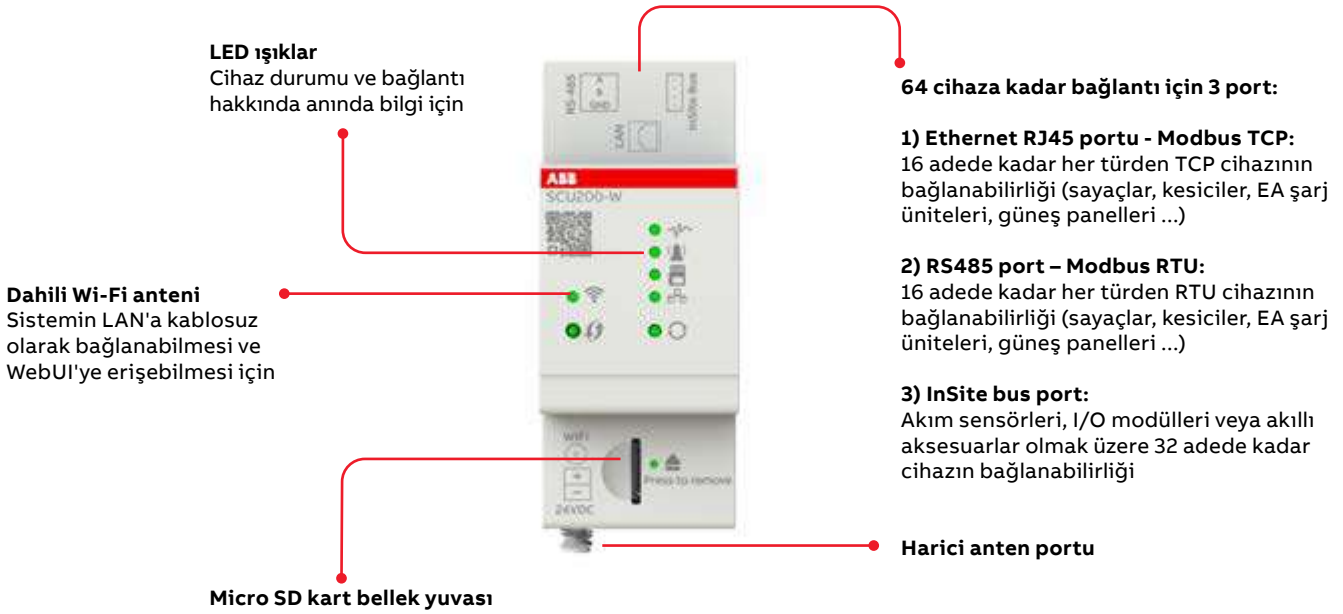

SİSTEM MİMARİSİ

SCU200

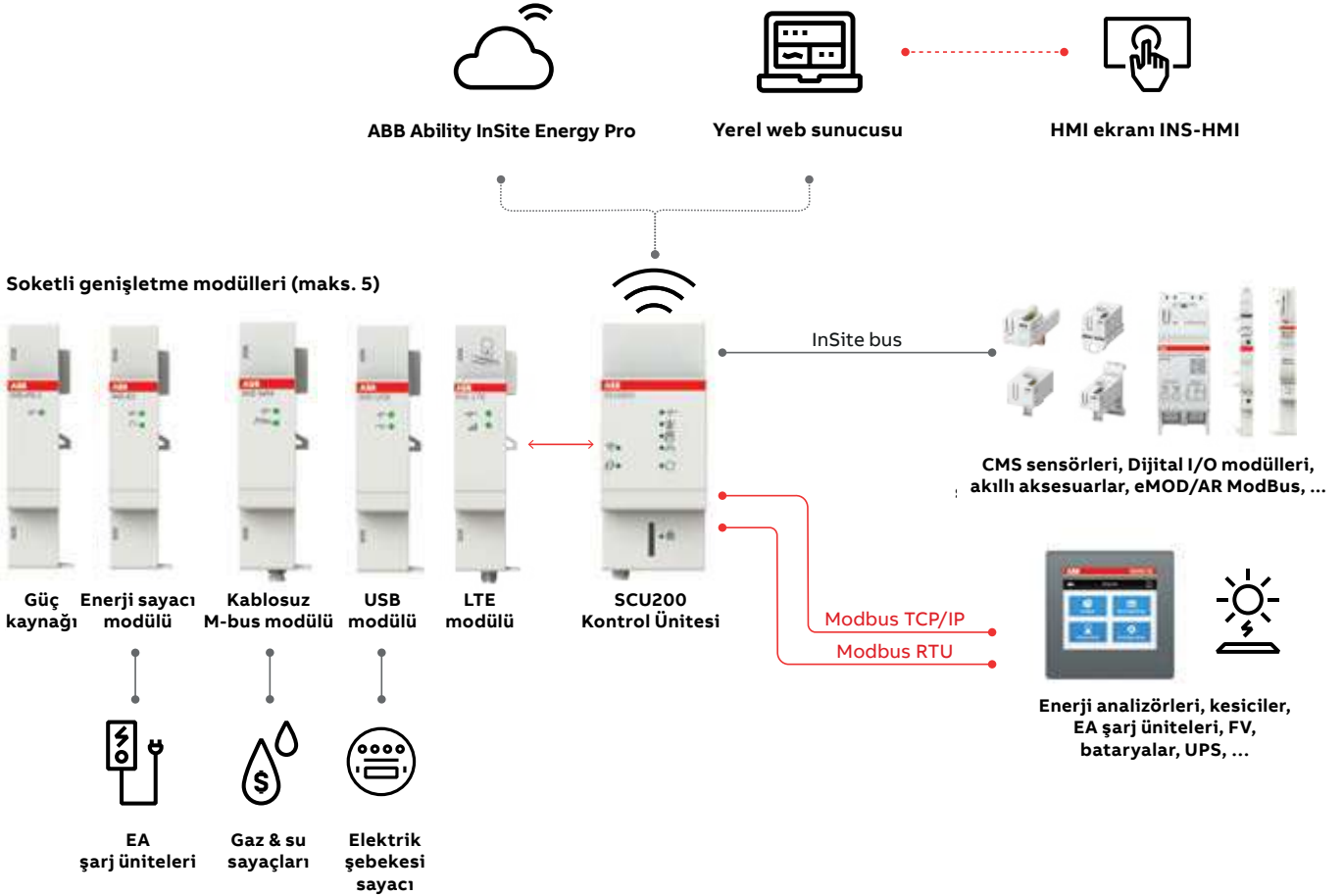

WEB SUNUCUSU SCU200

Sistem kurulduktan sonra, otomatik cihaz tamama özelliği ile entegre InSite web sunucusuna bağlanabilir. SCU200 yerel web sunucusu aracılığıyla, enerji tüketimi ve güç kalitesi hakkında gerçek zamanlı bilgiler sağlar.

Kullanıcılar, grafikler, çizelgeler ve tablolar gibi widget'ları özelleştirerek tüketici dağılımını, en fazla tüketenleri ve trend sapmalarını anında görebilirler. Ayrıca, sistem çeşitli tarife seçeneklerini kullanarak maliyetleri hesaplar ve kapsamlı finansal bilgiler için birden fazla sözleşmenin yönetimini sağlar.

Tüketim trendleri, otuz saniye gibi kısa aralıklarla depolanan verilerle zaman içinde kolayca

izlenebilir ve analiz edilebilir. Dahası, önceden tanımlanmış koşullara göre uyarılar ve eylemler otomatikleştirilebilir.

Sistem, yazılabilir Modbus değişkenleri içeren her cihaz için özel bir sayfa sağlayarak yerel cihaz kontrolünü kolaylaştırır. Ek olarak, REST API veya Modbus aracılığıyla harici bulut platformlarından veya BMS sistemlerinden cihazların kontrolüne izin verir. Bu, özel gereksinimleri karşılamak üzere özelleştirilmiş, verimli ve optimize edilmiş enerji yönetiminin parmaklarınızın ucunda olmasını sağlar. Kusursuz platformu sayesinde, herhangi bir üçüncü taraf cihazı entegre etmek basit ve kullanıcı dostudur. Bu da müşterilere son derece kolaylık sağlar.

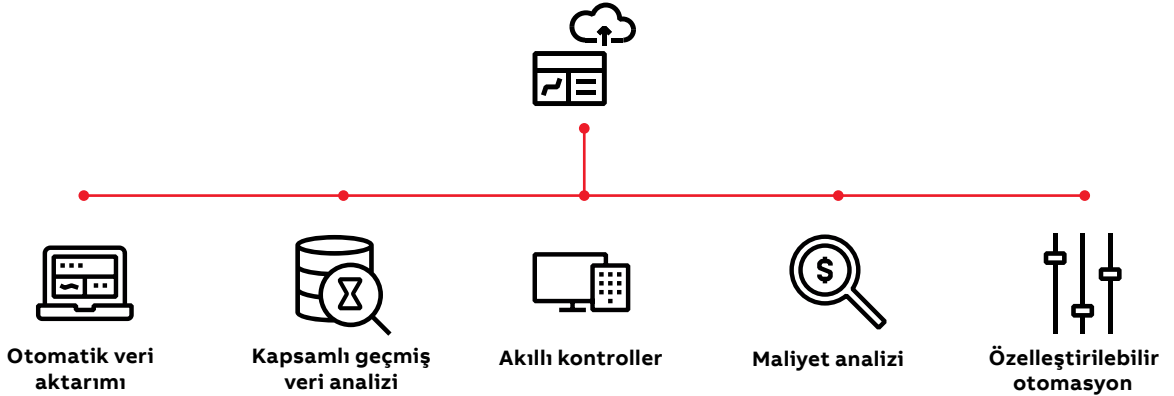

SOKETLİ GENİŞLETME MODÜLLERİ SCU200 için



InSite enerji yönetim sisteminizi, özel uygulama ihtiyaçlarınız için soketli genişletme modülleri ile özelleştirin.

Herhangi bir alet kullanmadan, merkezi SCU200(W) Kontrol Ünitesi'ne 5 adede kadar genişletme modülü takabilirsiniz. Sistem modülleri otomatik olarak tanıyarak yerel web sunucusunda ve bulut platformunda görünür hale getirecektir.



SOKETLİ GENİŞLETME MODÜLLERİ SCU200 için

- 04
ABS
INS-WM
—
05
ABS
INS-E3-5
CT
—
06
ABS
INS-E3
—
07
ABS
INS-LTE
—
08
—
09
ABS
INS-LORA
LoRa
—
10
ABS
INS-HUB
24VDC
—
04
Kablosuz M-Bus modülü
Sahada kablosuz Mbus
sayacılarının entegrasyonu
için
- 05
Enerji ölçüm modülü
Enerji ölçümleri için
- 06
Açılabilir Akım Trafoları
INS-E3 ölçüm modülü için,
80A'e kadar akımları ölçer
- 07
LTE bağlantı modülü
Mobil ağlar üzerinden
internete doğrudan bağlantı
için
- 08
Anten
Tüm InSite ürünleriyle
uyumludur (SCU200-W,
INS-LTE, INS-LoRa, INS-WM)
- 09
**LoRa haberleşme
modülü**
SCU200 için LoRaWAN
haberleşmesini etkinleştirir
- 10
Collector Hub modülü
InSite yassı kablo ile 160
cihaza kadar erişim sağlar

ENTEĞRE CİHAZLAR SCU100 ve SCU200 ile

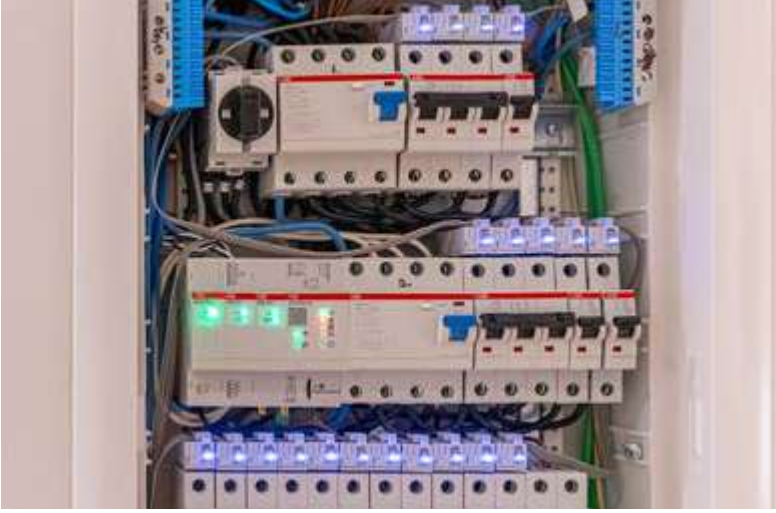

InSite enerji yönetim sistemi, kesiciler, sayaçlar, EA şarj üniteleri ve diğer elektrikli ekipman da dahil olmak üzere birçok bağlı cihazları izler.

Akım sensörleri ve akıllı aksesuarlar gibi entegre cihazlar, bağlandıkları anda InSite sistemi tarafından otomatik olarak tanınır.

Linye izleme sensörleri

01



02



01

Kapalı tip sensör

02

Açık tip sensör

03



04



03

Konnektörler

04

InSite yassı kablo (INS)

CMS sensörlerinin, I/O modüllerinin ve akıllı aksesuarların kolay ve hızlı bir şekilde bağlanması için

ENTEGRE CİHAZLAR SCU100 ve SCU200 ile

Akıllı aksesuarlar



- 05
Akıllı yardımcı kontak ve trip sinyal
Koruma cihazının akıllı izlenmesi için
- 06
Dijital I/O modülleri
Dijital girişlerin tanınması veya dijital çıkışların gönderilmesi için
- 07
Dağıtım Kutusu modülü
Yassı kablo haberleşmesinin RJ45'e ve tersine dönüştürülmesi için
- 08
MOD/AR serileri için ModBus Arayüzü
eMOD/AR ModBus

Sayaçlar, koruma cihazları ve ekranlar



- 09
Enerji sayaçları
- 10
Enerji analizörleri
- 11
Aşırı gerilim koruma cihazları
eOVR
- 12
Şebeke Analizörleri
- 13
HMI ekranı
INS-HMI

InSite ENERJİ YÖNETİM SİSTEMİ CMS enerji sensörleri

Akım ölçüm sistemi (CMS), linye seviyesinde izleme için kullanılan, ultra-kompakt ve yüksek performanslı çok kanallı ölçüm sistemi ailesidir. Sistem bir kontrol ünitesi ve farklı ölçme aralıkları ve montaj seçenekleri bulunan sensörlerden oluşur. Sensörler 160 A'e kadar alternatif akım (AC), doğru akım (DC) veya karışık akımları (AC ve DC) ölçebilir. CMS-600 kontrol ünitesine 64 adet, CMS-700 kontrol ünitesine 96 adet sensör bağlamak mümkündür. Ölçüm verileri kontrol ünitesindeki RS485 Modbus RTU arayüzü üzerinden uzaktan okunabilir.

Farklı montaj seçenekleri sayesinde uygulamanıza istediğiniz şekilde entegre edin.

Uygulamanıza bağlı olarak, CMS sensörlerini tesisatınıza entegre etmek için oldukça basit dört farklı montaj seçeneğinden birini tercih edebilirsiniz.

ABB ürünleri ile montaja uygun sensörler



System pro M ve SMISLINE serileri ile uyumlu sensörler

Tüm çift terminalli System pro M ve SMISLINE serisi ürünleri CMS-120PS ve CMS-100PS serisi sensörler takılarak kullanılabilir.



S800 serisi ile uyumlu sensörler

CMS-100S8 ve CMS-200S8 serisi sensörler, kafes terminalli tüm S800 yüksek performanslı otomatik sigortalara takılabilir.

Evrensel kullanıma uygun sensörler



DIN rayına takılabilir sensörler

CMS-120DR, CMS-100DR ve CMS-200DR serisi sensörler DIN rayına takılabilir.







Kablo bağı ile takılabilir sensörler

Tesisatınızı genişletmek mümkün değilse, CMS-120CA, CMS-100CA ve CMS-200CA serisi sensörleri ölçüm yapılacak kablolarla kablo bağı ile doğrudan takabilirsiniz.

InSite ENERJİ YÖNETİM SİSTEMİ

Ürün kodları



InSite Enerji Yönetim Sistemi

	Tanım	Tipi	Kodu	Fiyatı (EUR)
	Kontrol üniteleri			
	InSite kontrol ünitesi	SCU200	2CCG001158R0001	1.352,00
	InSite kontrol ünitesi, kablosuz arayüzlü	SCU200-W	2CCG001157R0001	1.554,00
	Tali dağıtım kontrol ünitesi	SCU100	2CCG000242R0001	2.282,00
	Entegre cihazlar			
	Akıllı sinyal yardımcı kontak	INS-S/H	2CCG001213R0001	209,90
	Dijital giriş modülü (4 dijital giriş)	DM11	2CCG000245R0001	293,50
	Dijital çıkış modülü (4 dijital çıkış)	DM00	2CCG000246R0001	328,00
	Dijital giriş ve çıkış modülü (2 giriş + 2 çıkış)	DM10	2CCG000247R0001	382,90
	Tap-off box modülü	INS-TB	2CMA268075R1000	135,00
	MOD/AR için Modbus arayüzü	eMOD/AR Modbus	2CSS201998R0036	170,00
	Insite HMI ekranı	INS-HMI	2CMA278465R1000	2.800,00
	SCU200 için ölçüm, genişletme ve haberleşme modülleri			
	Açılabilir akım trafosu - 20A	CTS-1-20	2CCG001154R0001	68,66
	Açılabilir akım trafosu - 50A	CTS-1-50	2CCG001155R0001	80,13
	Açılabilir akım trafosu - 80A	CTS-1-80	2CCG001156R0001	91,49
Enerji sayacı modülü - CTS-1 ile uyumlu	INS-E3	2CCG001159R0001	388,90	
Enerji sayacı modülü - CT .../5A ile uyumlu	INS-E3-5	2CMA268055R1000	450,00	
	Güç kaynağı modülü - 15W	INS-PS-1	2CCG001160R0001	256,90
	Güç kaynağı modülü - 15W	INS-PS-2	2CCG001172R0001	520,00
	Kablosuz M-Bus modülü	INS-WM	2CCG001171R0001	508,30
	LTE bağlantı modülü	INS-LTE	2CMA268125R1000	400,00
	Insite sistemi için anten	INS-ATE	2CMA269075R1000	20,00
	LoRa haberleşme modülü	INS-LORA	2CMA268135R1000	520,00
	Collector Hub modülü	INS-HUB	2CMA278455R1000	360,00
	Yassı kablo bağlantı aksesuarları			
	Yassı kablo, 2m	INS102	2CCG001491R0001	21,97
	Yassı kablo, 5m	INS105	2CCG000243R0001	41,86
Yassı kablo, 10m	INS110	2CCG001493R0001	109,00	
Yassı kablo, 30m	INS130	2CCG001494R0001	329,40	
Konnektör seti (35 adet)	INS135	2CCG000244R0001	81,68	

Açık tip sensörler

	Ölçüm aralığı	Tipi	Kodu	Fiyatı (EUR)
	System pro M & SMISLINE serileri ile uyumlu sensörler, 18 mm			
	80 A'e kadar	CMS-120PS	2CCA880210R0001	168,90
	40 A'e kadar	CMS-121PS	2CCA880211R0001	168,90
	20 A'e kadar	CMS-122PS	2CCA880212R0001	168,90
	Kablo bağı ile takılabilir sensörler (evrensel kullanım), 18 mm			
	80 A'e kadar	CMS-120CA	2CCA880220R0001	168,90
40 A'e kadar	CMS-121CA	2CCA880221R0001	168,90	
20 A'e kadar	CMS-122CA	2CCA880222R0001	168,90	

Kapalı tip sensörler

	Ölçüm aralığı	Tipi	Kodu	Fiyatı (EUR)
	System pro M & SMISLINE serileri ile uyumlu sensörler, 18 mm			
	80 A'e kadar	CMS-100PS	2CCA880100R0001	171,00
	40 A'e kadar	CMS-101PS	2CCA880101R0001	171,00
	20 A'e kadar	CMS-102PS	2CCA880102R0001	171,00
	Kablo bağı ile takılabilir sensörler (evrensel kullanım), 18mm			
	80 A'e kadar	CMS-100CA	2CCA880107R0001	171,00
40 A'e kadar	CMS-101CA	2CCA880108R0001	171,00	
20 A'e kadar	CMS-102CA	2CCA880109R0001	171,00	
	Kablo bağı ile takılabilir sensörler (evrensel kullanım), 25 mm			
	160 A'e kadar	CMS-200CA	2CCA880117R0001	218,00
	80 A'e kadar	CMS-201CA	2CCA880118R0001	218,00
40 A'e kadar	CMS-202CA	2CCA880119R0001	218,00	

ENERJİ VERİMLİLİĞİ

Akım trafosu seçim tablosu

Kesici seçimi*

Modüler	S200, S750DR, S800					
Tmax	XT1, XT2	XT1, XT2, XT3, XT4, XT5	XT5	XT5, XT6	XT6, XT7	XT3, XT4, XT5
Emax	E1.2					







Kurulum seçimi

Sabitlenme sistemi	DIN rayı	DIN rayı	DIN rayı, Kablo veya Bara, Ayaklı taban montajı	Bara
--------------------	----------	----------	---	------



Sınıf	Nominal akım (A)	CTA	TRFM	CT1M-2	CT1M-3	CT1M-4	CT1M-5	CT1M-S-30
0.5	10	2CSG111030R1141 CTA/10						
0.5	20	2CSG111050R1141 CTA/20						
0.5	25	2CSG111060R1141 CTA/25						
0.5	40	2CSG111080R1141 CTA/40 (cl. 0.5)	2CSM100050R1111 TRFM/40					
1	50	2CSG111090R1141 CTA/50 (cl. 0.5)		2CSG280225R1000 CT1M-2 50 (Cl.1)				
1	60	2CSG111100R1141 CTA/60 (cl. 0.5)	2CSM100070R1111 TRFM/60 (cl. 1)	2CSG280235R1000 CT1M-2 60 (Cl.1)				
0.5	80	2CSG111110R1141 CTA/80 (cl. 0.5)		2CSG280245R1000 CT1M-2 80				
1	100	2CSG111120R1141 CTA/100 (cl. 0.5)	2CSM100090R1111 TRFM/100	2CSG280255R1000 CT1M-2 100				2CSG280725R1000 CT1M-S-30 100 (Cl.1)
0.5	150		2CSM100100R1111 TRFM/150	2CSG280265R1000 CT1M-2 150				2CSG280735R1000 CT1M-S-30 150 (Cl.1)
0.5	200			2CSG280275R1000 CT1M-2 200				
0.5	250		2CSM100120R1111 TRFM/250	2CSG280285R1000 CT1M-2 250				2CSG280745R1000 CT1M-S-30 250 (Cl.1)
0.5	300			2CSG280295R1000 CT1M-2 300	2CSG280315R1000 CT1M-3 300	2CSG280375R1000 CT1M-4 300		
0.5	400		2CSM100140R1111 TRFM/400	2CSG280305R1000 CT1M-2 400	2CSG280325R1000 CT1M-3 400	2CSG280385R1000 CT1M-4 400		2CSG280755R1000 CT1M-S-30 400
0.5	500				2CSG280335R1000 CT1M-3 500	2CSG280395R1000 CT1M-4 500		
0.5	600		2CSM100160R1111 TRFM/600		2CSG280345R1000 CT1M-3 600	2CSG280405R1000 CT1M-4 600		
0.5	800					2CSG280355R1000 CT1M-4 800		
0.5	1000						2CSG280365-R1000 CT1M-5 1000	

*Kesici seçimi için öneriler yalnızca gösterge niteliğindedir. Kesin bilgi için lütfen ilgili ürün kataloglarına bakın.

XT5, XT6, XT7		XT5, XT6, XT7		XT5, XT6, XT7		XT6, XT7	
E1.2, E2.2		E2.2		E2.2, E4.2, E6.2			
DIN rayı, Kablo veya Bara, Ayaklı taban montajı		Bara		Kablo veya Bara, Ayaklı taban montajı		Bara	
							
CT1M-6	CT1M-7	CT1M-S-80	CT1M-8	CT1M-10	CT1M-12	CT1M-S-120	
2CSG280415R1000 CT1M-6 250		2CSG280765R1000 CT1M-S-80 250					
2CSG280425R1000 CT1M-6 300							
2CSG280435R1000 CT1M-6 400		2CSG280775R1000 CT1M-S-80 400					
2CSG280445R1000 CT1M-6 500		2CSG280785R1000 CT1M-S-80 500					
2CSG280455R1000 CT1M-6 600		2CSG280795R1000 CT1M-S-80 600	2CSG280525R1000 CT1M-8 600	2CSG280605R1000 CT1M-10 600			
2CSG280465R1000 CT1M-6 800		2CSG280805R1000 CT1M-S-80 800	2CSG280535R1000 CT1M-8 800	2CSG280615R1000 CT1M-10 800		2CSG280825R1000 CT1M-S-120 800	
2CSG280475R1000 CT1M-6 1000		2CSG280815R1000 CT1M-S-80 1000	2CSG280545R1000 CT1M-8 1000	2CSG280625R1000 CT1M-10 1000			

ENERJİ VERİMLİLİĞİ

Akım trafosu seçim tablosu

Kesici seçimi*

Modüler	S200, S750DR, S800					
Tmax	XT1, XT2	XT1, XT2, XT3, XT4, XT5	XT5	XT5, XT6	XT6, XT7	XT3, XT4, XT5
Emax	E1.2					

Kurulum seçimi







Sabitlenme sistemi	DIN rayı	DIN rayı	DIN rayı, Kablo veya Bara, Ayaklı taban montajı			Bara
--------------------	----------	----------	---	--	--	------



Sınıf	Nominal akım (A)	CTA	TRF M	CT1M-2	CT1M-3	CT1M-4	CT1M-5	CT1M-S-30
0.5	1200							
05	1250							
0.5	1500							
0.5	2000							
0.5	2500							
0.5	3000							
0.5	4000							
0.5	5000							
0.5	6000							

	CTA	TRF M	CT1M-2	CT1M-3	CT1M-4	CT1M-5	CT1M-S-30
	Primer sargı	Primer üzerinden	Primer üzerinden	Primer üzerinden	Primer üzerinden	Primer üzerinden	Açılabilir, primer üzerinden
Kablo çapı (mm)	8	29	21	26	31	41	-
Yatay bara boyutu	-	-	20x10	30x10, 25x15	40x10, 30x20	50x10, 40x20, 30x30	-
Dikey bara boyutu	-	-	-	-	40x10, 30x20	-	33x23

*Kesici seçimi için öneriler yalnızca gösterge niteliğindedir. Kesin bilgi için lütfen ilgili ürün kataloglarına bakın.

XT5, XT6, XT7		XT5, XT6, XT7		XT5, XT6, XT7		XT6, XT7	
E1.2, E2.2		E2.2		E2.2, E4.2, E6.2			
DIN rayı, Kablo veya Bara, Ayaklı taban montajı		Bara		Kablo veya Bara, Ayaklı taban montajı		Bara	
							
CT1M-6	CT1M-7	CT1M-S-80	CT1M-8	CT1M-10	CT1M-12	CT1M-S-120	
2CSG280485R1000 CT1M-6 1200			2CSG280555R1000 CT1M-8 1200	2CSG280635R1000 CT1M-10 1200		2CSG280835R1000 CT1M-S-120 1200	
2CSG280495R1000 CT1M-6 1500			2CSG280565R1000 CT1M-8 1500	2CSG280705R1000 CT1M-10 1250			
2CSG280505R1000 CT1M-6 2000			2CSG280575R1000 CT1M-8 2000	2CSG280645R1000 CT1M-10 1500		2CSG280845R1000 CT1M-S-120 1500	
	2CSG280515R1000 CT1M-7 2500			2CSG280655R1000 CT1M-10 2000			
				2CSG280585R1000 CT1M-10 2500			
				2CSG280595R1000 CT1M-10 3000	2CSG280665R1000 CT1M-12 3000		
				2CSG280715R1000 CT1M-10 4000	2CSG280675R1000 CT1M-12 4000		
					2CSG280685R1000 CT1M-12 5000		
					2CSG280695R1000 CT1M-12 6000		
CT1M-6	CT1M-7	CT1M-S-80	CT1M-8	CT1M-10	CT1M-12	CT120	
Primer üzerinden	Primer üzerinden	Açılabilir, primer üzerinden	Primer üzerinden	-	Primer üzerinden	Açılabilir, primer üzerinden	
65	-	-	73	86	-	-	
80x10, 60x30, 50x50	101x56	-	80x30, 60x50	100x30, 80x50, 70x60	125x93	-	
80x10, 60x30, 50x50	-	85x55	80x30, 60x50	100x30, 80x50, 70x60	-	125x85	

CT1M SERİSİ AKIM TRAFOLARI

YENİ
ÜRÜN

CT1M-2 .../5 A Serisi

	Primer Akım (A)	Hassasiyet Sınıfı (CI)	Tipi	Kodu	Fiyatı (EUR)
	50	1	CT1M-2 50	2CSG280225R1000	56,00
	60	1	CT1M-2 60	2CSG280235R1000	56,00
	80	0.5	CT1M-2 80	2CSG280245R1000	56,00
	100	0.5	CT1M-2 100	2CSG280255R1000	56,00
	150	0.5	CT1M-2 150	2CSG280265R1000	56,00
	200	0.5	CT1M-2 200	2CSG280275R1000	56,00
	250	0.5	CT1M-2 250	2CSG280285R1000	56,00
	300	0.5	CT1M-2 300	2CSG280295R1000	56,00
	400	0.5	CT1M-2 400	2CSG280305R1000	56,00

CT1M-3 .../5 A Serisi

	Primer Akım (A)	Hassasiyet Sınıfı (CI)	Tipi	Kodu	Fiyatı (EUR)
	300	0.5	CT1M-3 300	2CSG280315R1000	76,00
	400	0.5	CT1M-3 400	2CSG280325R1000	76,00
	500	0.5	CT1M-3 500	2CSG280335R1000	76,00
	600	0.5	CT1M-3 600	2CSG280345R1000	76,00

CT1M-4 & CT1M-5 .../5 A Serisi

	Primer Akım (A)	Hassasiyet Sınıfı (CI)	Tipi	Kodu	Fiyatı (EUR)
	300	0.5	CT1M-4 300	2CSG280375R1000	87,00
	400	0.5	CT1M-4 400	2CSG280385R1000	87,00
	500	0.5	CT1M-4 500	2CSG280395R1000	87,00
	600	0.5	CT1M-4 600	2CSG280405R1000	87,00
	800	0.5	CT1M-4 800	2CSG280355R1000	87,00
	1000	0.5	CT1M-5 1000	2CSG280365R1000	121,00

CT1M-6 & CT1M-7 .../5 A Serisi

	Primer Akım (A)	Hassasiyet Sınıfı (CI)	Tipi	Kodu	Fiyatı (EUR)
	250	0.5	CT1M-6 250	2CSG280415R1000	135,00
	300	0.5	CT1M-6 300	2CSG280425R1000	135,00
	400	0.5	CT1M-6 400	2CSG280435R1000	135,00
	500	0.5	CT1M-6 500	2CSG280445R1000	135,00
	600	0.5	CT1M-6 600	2CSG280455R1000	135,00
	800	0.5	CT1M-6 800	2CSG280465R1000	135,00
	1000	0.5	CT1M-6 1000	2CSG280475R1000	162,00
	1200	0.5	CT1M-6 1200	2CSG280485R1000	175,00
	1500	0.5	CT1M-6 1500	2CSG280495R1000	175,00
	2000	0.5	CT1M-6 2000	2CSG280505R1000	235,00
2500	0.5	CT1M-7 2500	2CSG280515R1000	235,00	

CT1M-8 .../5 A Serisi

	Primer Akım (A)	Hassasiyet Sınıfı (CI)	Tipi	Kodu	Fiyatı (EUR)
	600	0.5	CT1M-8 600	2CSG280525R1000	195,00
	800	0.5	CT1M-8 800	2CSG280535R1000	195,00
	1000	0.5	CT1M-8 1000	2CSG280545R1000	235,00
	1200	0.5	CT1M-8 1200	2CSG280555R1000	255,00
	1500	0.5	CT1M-8 1500	2CSG280565R1000	255,00
	2000	0.5	CT1M-8 2000	2CSG280575R1000	345,00

CT1M SERİSİ AKIM TRAFOLARI

YENİ
ÜRÜN

CT1M-10 .../5 A Serisi

	Primer Akım (A)	Hassasiyet Sınıfı (Cl)	Tipi	Kodu	Fiyatı (EUR)
	600	0.5	CT1M-10 600	2CSG280605R1000	225,00
	800	0.5	CT1M-10 800	2CSG280615R1000	225,00
	1000	0.5	CT1M-10 1000	2CSG280625R1000	270,00
	1200	0.5	CT1M-10 1200	2CSG280635R1000	290,00
	1250	0.5	CT1M-10 1250	2CSG280705R1000	270,00
	1500	0.5	CT1M-10 1500	2CSG280645R1000	290,00
	2000	0.5	CT1M-10 2000	2CSG280655R1000	390,00
	2500	0.5	CT1M-10 2500	2CSG280585R1000	390,00
	3000	0.5	CT1M-10 3000	2CSG280595R1000	425,00
	4000	0.5	CT1M-10 4000	2CSG280715R1000	450,00

CT1M-12 .../5 A Serisi

	Primer Akım (A)	Hassasiyet Sınıfı (Cl)	Tipi	Kodu	Fiyatı (EUR)
	3000	0.5	CT1M-12 3000	2CSG280665R1000	480,00
	4000	0.5	CT1M-12 4000	2CSG280675R1000	505,00
	5000	0.5	CT1M-12 5000	2CSG280685R1000	580,00
	6000	0.5	CT1M-12 6000	2CSG280695R1000	580,00

CT1M-S-30 .../5 A Serisi

	Primer Akım (A)	Hassasiyet Sınıfı (Cl)	Tipi	Kodu	Fiyatı (EUR)
	100	1	CT1M-S-30 100	2CSG280725R1000	450,00
	150	1	CT1M-S-30 150	2CSG280735R1000	450,00
	250	1	CT1M-S-30 250	2CSG280745R1000	450,00
	400	0.5	CT1M-S-30 400	2CSG280755R1000	450,00

CT1M-S-80 .../5 A Serisi

	Primer Akım (A)	Hassasiyet Sınıfı (Cl)	Tipi	Kodu	Fiyatı (EUR)
	250	0.5	CT1M-S-80 250	2CSG280765R1000	535,00
	400	0.5	CT1M-S-80 400	2CSG280775R1000	535,00
	500	0.5	CT1M-S-80 500	2CSG280785R1000	535,00
	600	0.5	CT1M-S-80 600	2CSG280795R1000	535,00
	800	0.5	CT1M-S-80 800	2CSG280805R1000	535,00
	1000	0.5	CT1M-S-80 1000	2CSG280815R1000	645,00

CT1M-S-120 .../5 A Serisi

	Primer Akım (A)	Hassasiyet Sınıfı (Cl)	Tipi	Kodu	Fiyatı (EUR)
	800	0.5	CT1M-S-120 800	2CSG280825R1000	715,00
	1200	0.5	CT1M-S-120 1200	2CSG280835R1000	935,00
	1500	0.5	CT1M-S-120 1500	2CSG280845R1000	935,00

CT1M DIN Rayı Adaptörleri

	Tipi	Kodu	Fiyatı (EUR)
	CT1M-2 DIN Rayı Adaptörü	2CSG428309R1000	6,00
	CT1M-3 DIN Rayı Adaptörü	2CSG428310R1000	6,00
	CT1M-4/5/6/7 DIN Rayı Adaptörü	2CSG428311R1000	6,60

SOLAR SİSTEMLER İÇİN Alçak gerilim ürün çözümleri

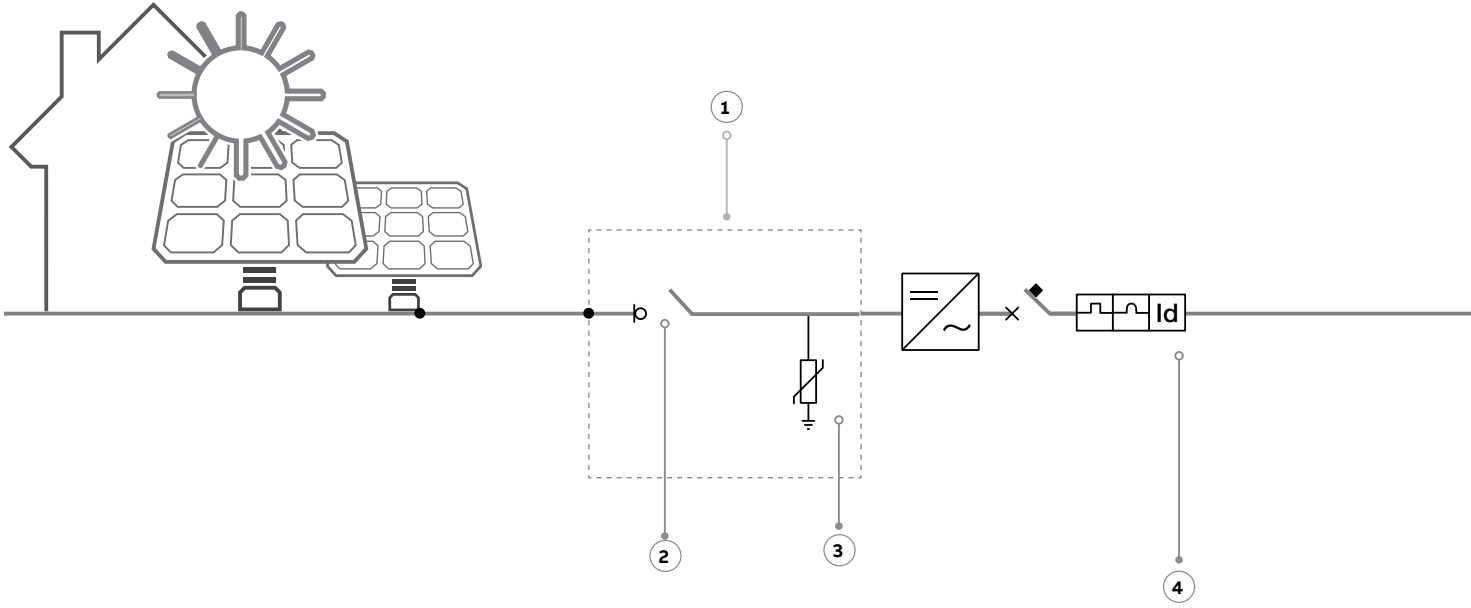

Alçak gerilim ürünleri:

1 - Dize kutuları

- Panolar: Gemini
- Sigorta Kutuları: Mistral
- Devre kesiciler: S200 M UC Z, S800 PV-SP
- Kartuş sigorta taşıyıcılar: E 90 PV
- Kartuş sigortalar: E 9F PV
- Yay baskılı ve vidalı klemensler: SNK PI

2 - Yük ayırıcılar: OTDC, S800 PV-SD

3 - Parafudurlar: OVR PV QS

4 - Kaçak akım cihazları: F202B, F204B

5 - Enerji sayaçları: EQ sayaçları ve akım trafoları

6 - Kontaktörler: AF Serisi

Şebeke izleme röleleri: CM-UFD.Mxx

Güç kaynakları: CP-x

7 - Kartuş sigorta taşıyıcılar: E 90

8 - Parafudurlar: OVR T1 / T1-T2 / T2 QS

9 - Kaçak akım korumalı devre kesiciler: DS202C



1



2



3



4



5



5

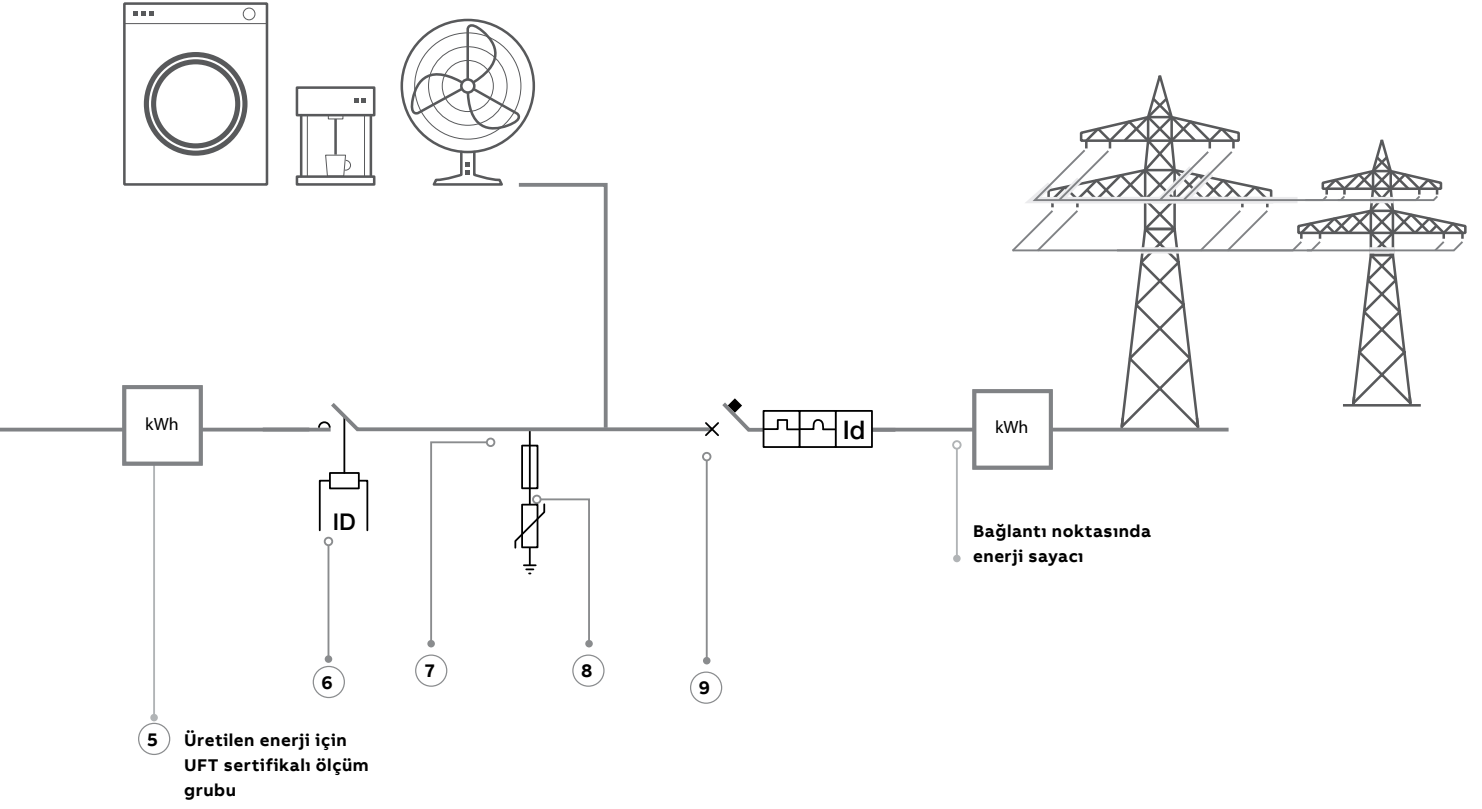

6



6



7



8



9

SOLAR SİSTEMLER İÇİN

Alçak gerilim ürün çözümleri

S800PV-SP dize (string) koruma sigortası standart IEC/EN 60947-2 Annex P Icu=5kA

PV-SP		Kullanım alanı: Solar sistemler				
Kutup sayısı	Nominal akımı (A)	Minimum sipariş adedi	Tipi	Kodu	Fiyatı (EUR)	
4	5	1	S804PV-SP5	2CCF019586R0001	805,90	
	6	1	S804PV-SP6	2CCF019647R0001	805,90	
	8	1	S804PV-SP8	2CCF019648R0001	805,90	
	10	1	S804PV-SP10	2CCF019622R0001	805,90	
	13	1	S804PV-SP13	2CCF019623R0001	805,90	
	16	1	S804PV-SP16	2CCF019624R0001	805,90	
	20	1	S804PV-SP20	2CCF019625R0001	805,90	
	25	1	S804PV-SP25	2CCF019626R0001	805,90	
	32	1	S804PV-SP32	2CCF019627R0001	805,90	
	40	1	S804PV-SP40	2CCF019628R0001	900,60	
	50	1	S804PV-SP50	2CCF019629R0001	900,60	
	63	1	S804PV-SP63	2CCF019630R0001	900,60	
	80	1	S804PV-SP80	2CCF019631R0001	1.164,00	
	100	1	S804PV-SP100	2CCF019632R0001	1.164,00	
Ue: 1500V DC						

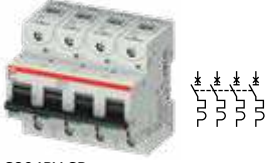

S804PV-SP

S800PV-SD DC ana ayırıcı anahtar standart IEC/EN 60947-3 Icw=1.5kA

PV-SD		Kullanım alanı: Solar sistemler				
Kutup sayısı	Nominal akımı (A)	Minimum sipariş adedi	Tipi	Kodu	Fiyatı (EUR)	
4	32	1	S804PV-SD32	2CCF019640R0001	646,30	
	63	1	S804PV-SD63	2CCF019641R0001	761,20	
	125	1	S804PV-SD125	2CCF019642R0001	1.200,00	
Ue: 1500V DC						



S804PV-SD

PV parafudurlar

Kullanım alanı: Solar sistemler		Tanımı	Tipi	Kodu	Fiyatı (EUR)
Solar uygulamalar için Tip 1+2, DC parafudurlar, 3 faz (+,-,PE)					
OVR PV T1 6.25-600 P TS	1000V	OVR PV T1-T2 5-1000 P QS	2CTB812050R1000		562,20
	1500V	OVR PV T1-T2 5-1500 P QS	2CTB812050R1500		689,00
OVR PV parafudurlar için yedek kartuş					
OVR PV T2 40-1000 P QS	Sınıf 1+2, 1000 V, 5 kA kartuş	OVR PV T1-T2 5-1000 C QS	2CTB812052R1000		130,80
	Sınıf 1+2, 1500 V, 5 kA kartuş	OVR PV T1-T2 5-1500 C QS	2CTB812052R1500		147,70

Solar uygulamalarda kullanılan Kompakt ve Açık tip devre kesiciler için lütfen 172, 173, 174 ve 175. sayfalara bakınız

SOLAR SİSTEMLER İÇİN

Alçak gerilim ürün çözümleri

PV kartuş sigorta yuvaları

Tanımı	Minimum sipariş adedi	Tipi	Kodu	Fiyatı (EUR)
10.3x38 mm kartuşlar için 32A.				
1 faz	6	E 91/32 PV	2CSM204713R1801	14,50
1 faz	6	E 91/32 PVs	2CSM204693R1801	20,44
2 faz	3	E 92/32 PV	2CSM204703R1801	30,79
2 faz	3	E 92/32 PVs	2CSM256913R1801	45,14

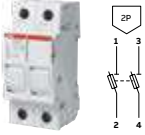

E91/32 PV

*s: indikatörlü versiyon

PV kartuş sigortalar

Ölçü	Anma gerilimi (VDC)	Anma akımı (A)	Kesme kapasitesi (kA)	Tipi	Kodu	Fiyatı (EUR)
10.3x38	1000	8	10	E 9F8 PV	2CSM213526R1801	47,07
10.3x38	1000	10	10	E 9F10 PV	2CSM213536R1801	47,07
10.3x38	1000	12	10	E 9F12 PV	2CSM213546R1801	47,07
10.3x38	1000	15	10	E 9F15 PV	2CSM213556R1801	47,07
10.3x38	1000	20	10	E 9F20 PV	2CSM213566R1801	47,07
10.3x38	1000	25	10	E 9F25 PV	2CSM213576R1801	47,07
10.3x38	1000	30	10	E 9F30 PV	2CSM213586R1801	47,07



PV kartuş sigorta yuvaları

10x85 mm ve 14x85 mm kartuşlar için 1500VDC 32A

Tanımı	Minimum sipariş adedi	Tipi	Kodu	Fiyatı (EUR)
1 faz	3	E91/32 PV1500e	2CSM202041R1801	40,01



PV kartuş sigortalar

Ölçü	Anma gerilimi (VDC)	Anma akımı (A)	Kesme kapasitesi (kA)	Tipi	Kodu	Fiyatı (EUR)
10 x 85	1500	8	50	E9F8 PV1500	2CSM205315R1801	38,06
10 x 85	1500	10	50	E9F10 PV1500	2CSM205325R1801	38,06
10 x 85	1500	12	50	E9F12 PV1500	2CSM205335R1801	38,06
10 x 85	1500	15	50	E9F15 PV1500	2CSM205345R1801	38,06
10 x 85	1500	20	50	E9F20 PV1500	2CSM206875R1801	38,06
10 x 85	1500	25	50	E9F25 PV1500	2CSM206895R1801	38,06
10 x 85	1500	30	50	E9F30 PV1500	2CSM206905R1801	39,18
10 x 85	1500	32	50	E9F32 PV1500	2CSM206925R1801	39,18



Solar uygulamalarda kullanılan Kompakt ve Açık tip devre kesiciler için lütfen 172, 173, 174 ve 175. Sayfalara bakınız

SOLAR SİSTEMLER İÇİN Alçak gerilim ürün çözümleri

Şebeke izleme röleleri

	Tanımı	Tipi	Kodu	Fiyatı (EUR)
	24-240 V AC/DC, 1 ve 3 faz şebeke, 50Hz İzleme fonksiyonları: Düşük-yüksek gerilim, düşük-yüksek frekans, frekans değişim oranı, 10 dakikalık ortalama değer (Standart: VDE-AR-N 4105 ve BDEW)	CM-UFD.M31	1SVR560730R3401	2.614,00

CM-UFD.M31

Yeni CM-UFD.M31M, Modbus RTU iletişim protokolünü temel alan RS485 arabirimi ile donatılmıştır. Bu iletişim arayüzü sayesinde:

- İşlem verilerinin görselleştirilmesi
- İşlem verilerinin saklanması
- Uzaktan tetikleme yapabilirsiniz

Daha fazla bilgi için lütfen satış ofisimize başvurunuz.

CM-UFD.M31(M) bağlantıları ve ayarları için Türkçe yönergeler dokümanımızı inceleyebilirsiniz.

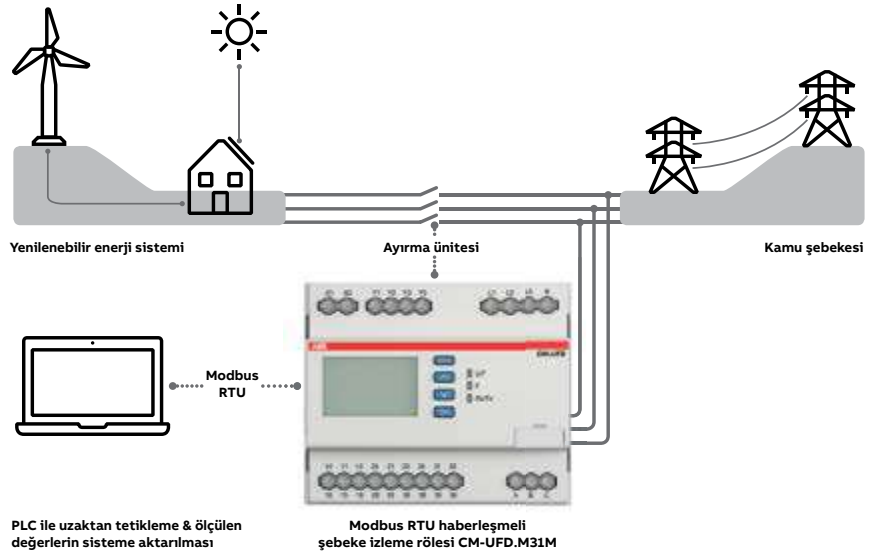

SOLAR SİSTEMLER İÇİN

Alçak gerilim ürün çözümleri

PV uygulamaları için yük ayırıcı ve devre kesiciler



OTDC

OTDC Yük Ayırıcı

OTDC yük ayırıcılar, ısı üretimini ve güç kayıplarını en aza indirirken, aynı zamanda sizlere güvenilir ve basit işletme şartlarını sağlama amacıyla tasarlanmıştır. IEC ve UL standartlarına uygun, 1500V DC'ye kadar, 16A-1600A akım aralığında, 2-3-4-6 kutuplu seçenekleri bulunmaktadır.



TMAX PV

TMAX PV Yük Ayırıcı

Tmax PV kompakt tip yük ayırıcıları, sistemin güvenliğini ve montaj kolaylığını arttıran, IEC ve UL standartlarına uygun tasarımı ile 1500V DC'ye kadar, 160A - 1600A akım aralığında çalışabilen, 4 kutuplu yük ayırıcılardır.



TMAX XT

TMAX XT Devre Kesici

Tmax XT kompakt tip devre kesicileri, 500V DC'ye kadar, 16A - 250A akım aralığında maksimum 100kA kısa devre kesme kapasitesine sahiptir. 3 ve 4 kutuplu çeşitleri ile soketli, sabit ve çekmeceli olmak üzere farklı montaj seçenekleri sunmaktadır.

TMAX T Devre Kesici

Tmax T kompakt tip devre kesicileri, 750V DC'ye kadar, 250A - 1000A akım aralığında, maksimum 150kA; 1000V DC'ye kadar ise 250A - 800A akım aralığında maksimum 40kA kısa devre kesme kapasitesine sahiptir. 3 ve 4 kutuplu çeşitleri ile soketli, sabit ve çekmeceli olmak üzere farklı montaj seçenekleri sunmaktadır.

Daha fazla bilgi için lütfen satış ofislerimizle görüşünüz.

OTDC yük ayırıcılar, 1000V



OTDC315...500F11

Kutup sayısı	Nominal akımı In(A) (DC21/1000V)	Tipi	Kodu	Fiyatı (EUR)
Mandal ve şaft dahil değildir.				
2	100	OTDC100E11	1SCA125821R1001	204,80
2	160	OTDC160E11	1SCA123745R1001	237,90
2	200	OTDC200E11	1SCA125626R1001	247,70
2	250	OTDC250E11	1SCA125865R1001	254,40
2	315	OTDC315F11	1SCA158172R1001	450,30
2	400	OTDC400F11	1SCA158196R1001	458,00
2	500	OTDC500F11	1SCA158220R1001	523,20
2	630	OTDC630F11	1SCA158244R1001	541,60

OTDC yük ayırıcılar, 1500V



OTDC315...500FV11K

Kutup sayısı	Nominal akımı In(A) (DC21E/1500V)	Tipi	Kodu	Fiyatı (EUR)
Direkt montajlı mandal standart olarak gelmektedir.				
2	315	OTDC315FV11K	1SCA158260R1001	612,70
2	400	OTDC400FV11K	1SCA158268R1001	628,90
2	500	OTDC500FV11K	1SCA158276R1001	717,60
Uzatmalı mandal ve şaft standart olarak gelmektedir.				
2	315	OTDC315FV11P	1SCA158460R1001	619,80
2	400	OTDC400FV11P	1SCA158447R1001	628,90
2	500	OTDC500FV11P	1SCA158426R1001	531,50
2	630	OTDC630FV11P	1SCA158414R1001	548,60

OTDC aksesuarlar



OTDV250EK

Tanımı	Tipi	Kodu	Fiyatı (EUR)
Mandal			
OTDC100...250E için direkt montaj siyah mandal	OTDV250EK	1SCA127390R1001	33,13
OTDC315...1000F_ için direkt montaj siyah mandal	OTDV400FK1	1SCA157315R1001	65,74
OTDC100...250E için uzatmalı siyah pistol mandal	OHB65J6	1SCA022380R9660	28,88
OTDC315...1000F_ için uzatmalı siyah pistol mandal	OHB95J12	1SCA022381R0830	37,91
Şaft			
OTDC100...250E için 150mm şaft	EXP6X150	1SCA022295R5600	12,71
OTDC100...250E için 210mm şaft	EXP6X210	1SCA022295R6080	10,39
OTDC315...1000F_ için 166mm şaft	EXP12X166	1SCA022325R7100	14,77
OTDC315...1000F_ için 250mm şaft	EXP12X250	1SCA022325R6980	22,55

Solar uygulamalarda kullanılan Kompakt ve Açık tip devre kesiciler için lütfen 172, 173, 174 ve 175. Sayfalara bakınız

16 A'DEN 1600 A'E KADAR DC YÜK AYIRICILAR Kısaca, en uygun çözüm.



OTDC yük ayırıcılar, ısı üretimini ve dolayısıyla güç kayıplarını en aza indirirken, aynı zamanda sizlere güvenilir ve basit işletme şartlarını sağlama amacıyla tasarlanmıştır. OTDC ürün aralığı 16 A'den 1600 A'e kadar 1000 V DC için 2 kutuplu ve 1500 V DC için ise 3 kutuplu yük ayırıcıları kapsamaktadır. Modüler tasarımı sayesinde, OTDC kurulum şartlarına geniş bir yelpazede uyum sağlayabilmektedir.



YÜK AYIRICILAR

Sigortalı yük ayırıcılar

OS mandal tahrikli sigortalı yük ayırıcılar, 3 kutuplu

	Nominal akımı In(A) (AC20-23, <690V)	Kullanılacak sigorta boyutu - NH	Tipi	Kodu	Fiyatı (EUR)
	32A	000-00	OS32GD12P	1SCA114581R1001	240,20
	63A	000-00	OS63GD12P	1SCA115227R1001	320,10
	125A	000-00	OS125GD12P	1SCA115641R1001	334,00
	160A	000-00	OS160GD12P	1SCA115643R1001	376,40
	250A	0-1	OS250D03P	1SCA022719R0090	564,80
	400A	0-2	OS400D03P	1SCA022719R0250	854,50
	630A	3	OS630D03P	1SCA022825R2830	1.315,00
	800A	3	OS800D03P	1SCA022825R4880	1.693,00
	1250A	4	OS1250D03P	1SCA105475R1001	3.390,00

OS32...1250, sigorta içermez. Sayfa 90'daki bıçaklı sigortalardan seçim yapabilirsiniz.
*Motorlu tipler için satış ofislerimiz ile görüşünüz.



OS sigortalı yük ayırıcıları ile standart sevk edilen aksesuarlar



OH65J6

Ayırıcı tipi	Şaft tipi	Mandal tipi	Terminal civataları
OS32...63_P	XP6X161	OH65J6	-
OS125...160_P	XP6X161	OH65J6	M6x20
OS200_P	XP6X210	OH65J6	M8x25
OS250_P	XP6X210	OH65J6	M10x30
OS400_P	XP12X250	OH95J12	M10x30
OS630...800_P	XP12X280	OH145J12	M12x40
OS1250_P	XP12X395	OH200J12P	M12x60

OS yük ayırıcı aksesuarları

Tanımı	Tipi	Kodu	Fiyatı (EUR)
Mandal			
OS32...250 için siyah plastik, "0" konumunda kilitlenebilir.	OH65J6	1SCA022380R9660	28,88
OS315...400 için siyah plastik, "0" konumunda kilitlenebilir.	OH95J12	1SCA022381R0830	37,91
OS630...800 için siyah plastik, "0" konumunda kilitlenebilir.	OH145J12	1SCA022381R2110	46,36
OS1250 için siyah plastik, "0" konumunda kilitlenebilir.	OH150J12P	1SCA022865R9430	95,47
OS1250 için siyah plastik, "0" konumunda kilitlenebilir.	OH200J12P	1SCA022865R9510	98,67
Şaft			
OS32...250 için 430 mm şaft	XP6X430	1SCA022056R6030	12,10
OS400...1250 için 535 mm şaft	XP12X535	1SCA022042R6110	35,60
Yardımcı kontak bloğu			
OS32...1250 için 1NA	OA1G10	1SCA022353R4970	12,10
OS32...1250 için 1NK	OA3G01	1SCA022456R7410	16,71
Sigorta izleme modülü (1NA+1NK)			
100...260VAC anma gerilimi, OS32G...1250	OFS260	1SCA022716R0180	190,70
380...690VAC anma gerilimi, OS32G...1250	OFS690	1SCA022715R9920	190,70



OH145J12



OFS 260,690

YÜK AYIRICILAR

Sigortalı yük ayırıcılar

XLP-bıçaklı sigorta taşıyıcıları, 3 kutuplu

	Nominal akımı In(A)	Nominal gerilim (V)	Kullanılacak sigorta boyutu - NH	Tipi	Kodu	Fiyatı (EUR)
	100/50	400-690	00 (maks. 21mm)	XLP 000-6CC	1SEP201428R0002	78,19
	160/63	400-800	00	XLP 00-6BC	1SEP101890R0002	89,68
	250/160	400-800	1	XLP 1-6BC	1SEP101891R0002	239,20
	400/315	400-690	2	XLP 2-6BC	1SEP101892R0002	423,00
	630/500	400-690	3	XLP 3-6BC	1SEP101975R0002	585,50

XLP-bıçaklı sigorta taşıyıcıları, 1 kutuplu

	Nominal akımı In(A)	Nominal gerilim (V)	Kullanılacak sigorta boyutu - NH	Tipi	Kodu	Fiyatı (EUR)
	160/125	500-690	00	XLP00-1P-2BC	1SEP600113R0002	51,11
	250/200	500-690	1	XLP1-1P-2BC	1SEP600116R0002	134,40
	400/315	500-690	2	XLP2-1P-2BC	1SEP600122R0002	212,70
	630/500	500-690	3	XLP3-1P-2BC	1SEP600126R0002	292,80

XLP-bıçaklı sigorta taşıyıcıları, 2 kutuplu

	Nominal akımı In(A)	Nominal gerilim (V)	Kullanılacak sigorta boyutu - NH	Tipi	Kodu	Fiyatı (EUR)
	160/125	500-690	00	XLP00-2P-4BC	1SEP600114R0002	82,56
	250/200	500-690	1	XLP1-2P-4BC	1SEP600117R0002	227,40
	400/315	500-690	2	XLP2-2P-4BC	1SEP600123R0002	382,80
	630/500	500-690	3	XLP3-2P-4BC	1SEP600127R0002	525,90

XLP-bıçaklı sigorta taşıyıcıları, 4 kutuplu

	Nominal akımı In(A)	Nominal gerilim (V)	Kullanılacak sigorta boyutu - NH	Tipi	Kodu	Fiyatı (EUR)
	160A	500	00	XLP00-4P-8BC	1SEP600115R0002	130,70
	250A	500	1	XLP1-4P-8BC	1SEP600119R0002	441,70
	400A	500	2	XLP2-4P-8BC	1SEP600124R0002	733,20
	630A	500	3	XLP3-4P-8BC	1SEP600128R0002	998,80

- XLP000...XLP3 sigorta içermez. Sayfa 90'daki bıçaklı sigortalardan seçim yapabilirsiniz.

YÜK AYIRICILAR

Sigortalı yük ayırıcılar





Inline2-Dikey sigortalı yük ayırıcılar

	Boy	Tipi	Kodu	Fiyatı (EUR)
	160A, tek faz açtırmalı, 185 mm bara bağlantısı	ZLBM00-1P-M8	1SEP620010R1000	153,20
	160A, üç faz açtırmalı, 185 mm bara bağlantısı	ZLBM00-3P-M8	1SEP620010R3000	153,20
	250A, tek faz açtırmalı, 185 mm bara bağlantısı	ZLBM1-1P-M12	1SEP620011R1000	241,70
	250A, üç faz açtırmalı, 185 mm bara bağlantısı	ZLBM1-3P-M12	1SEP620011R3000	241,70
	400A, tek faz açtırmalı, 185 mm bara bağlantısı	ZLBM2-1P-M12	1SEP620012R1000	270,00
	400A, üç faz açtırmalı, 185 mm bara bağlantısı	ZLBM2-3P-M12	1SEP620012R3000	270,00
	400A, tek faz yandan çıkışlı, 185mm bara bağlantısı	ZLBM2-1P-BC-Right	1SEP622028R0002	244,50
	400A, üç faz yandan çıkışlı, 185mm bara bağlantısı	ZLBM2-3P-BC-Right	1SEP622028R0001	244,50
	630A, tek faz açtırmalı, 185 mm bara bağlantısı	ZLBM3-1P-M12	1SEP620013R1000	351,00
	630A, üç faz açtırmalı, 185 mm bara bağlantısı	ZLBM3-3P-M12	1SEP620013R3000	351,00
	630A, üç faz yandan çıkışlı, 185mm bara bağlantısı	ZLBM3-3P-BC-Right	1SEP622030R0001	317,80

*ZLBM00, ZLBM1, ZLBM2, ZLBM3 sigorta içermez. Sayfa 90'daki bıçaklı sigortalardan seçim yapınız.

*ZLBM00, ZLBM1, ZLBM2, ZLBM3 800VAC çalışmaya uygundur. Detaylar için ilgili broşürü inceleyebilirsiniz.







Inline2 aksesuarları

	Tanım	Tipi	Kodu	Fiyatı (EUR)
	ZLBM 00 aksesuarları			
	ZLBM00 Etiket tutucu	LH-ZLBM/ZHBM00	1SEP619208R0001	3,53
	ZLBM00 Kablo koruma kapağı (86mm)	CS-ZLBM00-L86	1SEP619690R0001	7,84
	ZLBM00 Kablo koruma kapağı (177mm)	CS-ZLBM00-L177	1SEP619207R0001	6,60
	ZLBM00 Ampermetre yuvası (48x48 mm A-metre için)	AMH-ZLBM/ZHBM00-48	1SEP619209R0001	7,40
	Akım trafosu kiti 160/5A 2,5VA cl.1 (3ad.)	CT-ZLBM00-160/5-1-BB	1SEP408149R0001	245,50
	ZLBM 1/2/3 aksesuarları			
	ZLBM123 Etiket tutucu	LH-ZLBM/ZHBM123	1SEP619214R0001	4,92
	ZLBM123 Kablo koruma kapağı (86mm)	CS-ZLBM123-L86	1SEP619211R0001	13,82
	ZLBM123 Kablo koruma kapağı (177mm)	CS-ZLBM123-L177	1SEP619210R0001	9,67
	ZLBM123 Ampermetre yuvası (72x72 mm A-metre için)	AMH-ZLBM/ZHBM123-72	1SEP619215R0001	9,67
	ZLBM Akım trafosu kiti 200A/5A 3,75VA cl.1 (3 ad.)	CT-ZLBM123-200/5-1-BB	1SEP408149R0002	253,20
	ZLBM Akım trafosu kiti 400A/5A 5VA cl.1 (3 ad.)	CT-ZLBM123-400/5-1-BB	1SEP408149R0003	257,30
	ZLBM Akım trafosu kiti 600A/5A 5VA cl.1 (3 ad.)	CT-ZLBM123-600/5-1-BB	1SEP408149R0004	236,30
	ZLBM Akım trafosu kiti 600A/5A 5VA cl.0,5 (3 ad.)	CT-ZLBM123-600/5-0.5-BB	1SEP408149R0005	319,90
	ZLBM 123 Geçici besleme bağlantısı	HP-ZLBM123	HP-ZLBM123	420,00
	ZLBM 2x400/630A-3P için çift mandal kiti	KFM-ZLBM/ZHBM23-3P	1SEP619216R0001	35,23
	ZLBM 2x400/630A-1P için çift mandal kiti	KFM-ZLBM/ZHBM23-1P	1SEP621008R0001	36,75
	ZLBM ortak aksesuarlar			
	ZLBM Yardımcı kontak 1K Aux switch NC	MS-ZLBM/ZHBM-NC	1SEP619554R0001	41,26
	ZLBM Yardımcı kontak 1A Aux switch NO	MS-ZLBM/ZHBM-NO	1SEP619555R0001	41,26
	Asma kilit uzatma (3 kilide kadar)	PE-XR	1SEP408753R0001	23,17

YÜK AYIRICILAR

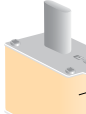
Bıçaklı sigortalar

Çift göstergeli DIN gG tipi bıçaklı sigortalar ≤ 500VAC

	Boy	Genişlik (mm)	Nominal akımı In (A)	Minimum sipariş adedi	Tipi	Kodu	Fiyatı (EUR)
	000	21	2	9	OFAF000H2	1SCA022627R0230	10,59
	000	21	4	9	OFAF000H4	1SCA022627R0310	6,46
	000	21	6	9	OFAF000H6	1SCA022627R0400	6,46
	000	21	10	9	OFAF000H10	1SCA022627R0580	6,46
	000	21	16	9	OFAF000H16	1SCA022627R0660	6,46
	000	21	20	9	OFAF000H20	1SCA022627R0740	6,46
	000	21	25	9	OFAF000H25	1SCA022627R0820	6,46
	000	21	32	9	OFAF000H32	1SCA022627R0910	6,46
	000	21	35	9	OFAF000H35	1SCA022627R1040	6,46
	000	21	40	9	OFAF000H40	1SCA022627R1120	6,46
	000	21	50	9	OFAF000H50	1SCA022627R1210	6,46
	000	21	63	9	OFAF000H63	1SCA022627R1390	6,46
	000	21	80	9	OFAF000H80	1SCA022627R1470	6,46
	000	21	100	9	OFAF000H100	1SCA022627R1550	6,46
	00	30	125	3	OFAF00H125	1SCA022627R1630	8,83
	00	30	160	3	OFAF00H160	1SCA022627R1710	8,83
	1	40	200	3	OFAF1H200	1SCA022627R4490	15,65
	1	40	224	3	OFAF1H224	1SCA022627R4570	15,65
	1	40	250	3	OFAF1H250	1SCA022627R4650	15,65
	2	51	300	3	OFAF2H300	1SCA022627R5970	19,40
	2	51	315	3	OFAF2H315	1SCA022627R6010	19,40
	2	51	355	3	OFAF2H355	1SCA022627R6190	19,40
	2	51	400	3	OFAF2H400	1SCA022627R6270	19,40
	3	70	425	1	OFAF3H425	1SCA022627R6860	44,69
	3	70	450	1	OFAF3H450	1SCA022627R6940	44,69
	3	70	500	1	OFAF3H500	1SCA022627R7080	44,69
	3	70	630	1	OFAF3H630	1SCA022627R7160	44,69
	3	70	800	1	OFAF3H800	1SCA022627R7240	93,48
	4	89	1000	1	OFAF4H1000	1SCA022627R7750	355,30
	4	89	1250	1	OFAF4H1250	1SCA022627R7830	400,10
	4A	89	1000	1	OFAF4AH1000	1SCA022637R4280	355,30
	4A	89	1250	1	OFAF4AH1250	1SCA022637R4360	400,10

- Biri üstte diğeri ön ortada çift gösterge sistemine sahiptir.
- gG bıçaklı sigortalar, genel tesisat ve endüstriyel uygulamalarda kullanılabilir.
- aM bıçaklı sigortaların seçimi için satış ofislerimiz ile görüşünüz.



EN/IEC 60269'a göre teknik veriler



Bıçaklı sigortalar belirtilen kısa devre oranlarında test edilmektedir.

Boyut	000	00	0	1	2	3	4	
Maks. akım, AC	500 V A	100	160	250	355	500	800	1250
	690 V A	80	125	160	250	355	500	1000
Maks. akım, DC,	250 V A	100	160			500	800	
zaman sabiti <20 ms	400 V A			200	250	355	400	1250
	440 V A				160	160		1000
Boyut	000...3	4	5					
Kesme kapasitesi, AC	500 V kA	120	120					
	690 V kA	80	160	160				
Kesme kapasitesi, DC	250 V kA	40						
	400 V kA	80	80					
	440 V kA	80	80	80				

YÜK AYIRICILAR



Sigortasız yük ayırıcılar

OT yük ayırıcılar, 3 kutuplu

	Ith (A)	Nominal akımı In(A) (AC22,415V)	Kısa devre kapama kapasitesi Icm(kA)	Tipi	Kodu	Fiyatı (EUR)
	25A	16A	0,7	OT16F3	1SCA104811R1001	29,42
	32A	25A	0,7	OT25F3	1SCA104857R1001	31,69
	40A	40A	0,7	OT40F3	1SCA104902R1001	37,54
	63A	63A	1,4	OT63F3	1SCA105332R1001	58,66
	80A	80A	2,1	OT80F3	1SCA105798R1001	67,31
	115A	100A	3,6	OT100F3	1SCA105004R1001	86,49
	125A	125A	3,6	OT125F3	1SCA105033R1001	96,77
	160A	160A	12	OT160G03P	1SCA135139R1001	158,20
	200A	200A	30	OT200E03P	1SCA022712R0800	228,80
	250A	250A	30	OT250E03P	1SCA022710R0100	287,00
	315A	315A	65	OT315E03P	1SCA022718R8510	375,10
	400A	400A	65	OT400E03P	1SCA022718R8780	413,40
	630A	630A	80	OT630E03P	1SCA022718R8940	537,40
	800A	800A	80	OT800E03P	1SCA022718R9410	883,90
	1000A	1000A	110	OT1000E03P	1SCA022860R5930	1.420,00
	1250A	1250A	110	OT1250E03P	1SCA022860R6230	1.540,00
	1600A	1600A	110	OT1600E03P	1SCA022860R6580	1.881,00
	2000A	2000A	176	OT2000E03P	1SCA108036R1001	2.602,00
	2500A	2500A	176	OT2500E03P	1SCA104972R1001	2.927,00
	3200A	3200A	176	OT3200E03P	1SCA128481R1001	3.361,00

Motorlu tipler için satış ofislerimiz ile görüşünüz.

OT yük ayırıcılar, 4 kutuplu

	Ith (A)	Nominal akımı In(A) (AC22,415V)	Kısa devre kapama kapasitesi Icm(kA)	Tipi	Kodu	Fiyatı (EUR)
	25A	16A	0,7	OT16F4N2	1SCA104829R1001	39,30
	32A	25A	0,7	OT25F4N2	1SCA104886R1001	41,42
	40A	40A	0,7	OT40F4N2	1SCA104932R1001	47,93
	63A	63A	1,4	OT63F4N2	1SCA105365R1001	77,04
	80A	80A	2,1	OT80F4N2	1SCA105413R1001	85,67
	100A	100A	3,6	OT100F4N2	1SCA105018R1001	111,20
	125A	125A	3,6	OT125F4N2	1SCA105051R1001	120,30
	160A	160A	12	OT160G04P	1SCA135140R1001	285,40
	200A	200A	30	OT200E04P	1SCA022713R4930	303,70
	250A	250A	30	OT250E04P	1SCA022710R0520	376,40
	315A	315A	65	OT315E04P	1SCA022719R1730	487,90
	400A	400A	65	OT400E04P	1SCA022719R1810	536,70
	630A	630A	80	OT630E04P	1SCA022719R2030	700,50
	800A	800A	80	OT800E04P	1SCA022719R2110	1.139,00
	1000A	1000A	110	OT1000E04P	1SCA022860R6150	1.849,00
	1250A	1250A	110	OT1250E04P	1SCA022860R6310	1.984,00
	1600A	1600A	110	OT1600E04P	1SCA022860R6740	2.353,00
	2000A	2000A	176	OT2000E04P	1SCA108038R1001	3.361,00
	2500A	2500A	176	OT2500E04P	1SCA105140R1001	3.535,00
	3200A	3200A	176	OT3200E04P	1SCA128482R1001	4.353,00
	3800A	3800A	176	OT4000E04P	1SCA124856R1001	6.889,00

Motorlu tipler için satış ofislerimiz ile görüşünüz.

OT yük ayırıcılar ile birlikte gönderilen standart aksesuar için bir sonraki sayfayı kontrol ediniz.

YÜK AYIRICILAR

Sigortasız yük ayırıcılar

















OT yük ayırıcıları ile standart sevk edilen aksesuarlar

Ayırıcı tipi	Şaft tipi	Mandal tipi	Terminal civataları
OT16...125F3	-	-	IP20
OT160G03P	OXp6X210	OHB65J6	-
OT200...250_P	OXp6X210	OHB65J6	M8x25
OT315...400_P	OXp12X185	OHB95J12	M10x30
OT630...800_P	OXp12X185	OHB125J12	M12x40
OT1000...1250_P	OXp12X280	OHB200J12P	M12x50
OT1600_P	OXp12X280	OHB200J12P	M12x60
OT2000...2500_P	OXp12X280	OHB200J12P	M12x60
OT3200...4000_P	OXp12X280	OHB274J12	M12x60

OT16...125F3_F4 DIN rayına montajlıdır. Pano kapağından işletme için şaft ve mandal ayrıca sipariş edilmelidir.

OT yük ayırıcı aksesuarları

Tanımı	Tipi	Kodu	Fiyatı (EUR)
Mandal			
 OT16...80F için siyah plastik, IP54*	OHBS1AH	1SCA102680R1001	9,84
 OT16...80F için sarı kırmızı plastik, IP54*	OHY1AH	1SCA105290R1001	11,78
 OT16...125F için siyah plastik, IP65, "0" konumunda kilitlenebilir.*	OHBS2AJ	1SCA105213R1001	10,82
 OT16...125F için sarı kırmızı plastik, IP65, "0" konumunda kilitlenebilir.*	OHYS2AJ	1SCA105296R1001	12,71
 OT200...250_ için siyah plastik, "0" konumunda kilitlenebilir.	OHB65J6T	1SCA022399R8110	34,80
 OT315...400_ için siyah plastik, "0" konumunda kilitlenebilir.	OHB95J12	1SCA022381R0830	37,91
 OT630...800_ için siyah plastik, "0" konumunda kilitlenebilir.	OHB125J12	1SCA022381R1560	42,55
 OT1000...2500_ için siyah plastik, "0" konumunda kilitlenebilir.	OHB150J12P	1SCA022865R9430	95,47
 OT1000...4000_ için siyah plastik, "0" konumunda kilitlenebilir.	OHB274J12	1SCA115920R1001	164,90
Şaft			
 OT16...125F ve OT160G için 85 mm şaft**	OXs6X85	1SCA101647R1001	9,73
 OT16...125F ve OT160G için 120 mm şaft**	OXs6X120	1SCA101654R1001	9,73
 OT16...125F ve OT160G için 160 mm şaft**	OXs6X160	1SCA101656R1001	9,73
 OT16...125F ve OT160G için 180 mm şaft**	OXs6X180	1SCA101659R1001	9,73
 OT16...125F ve OT160G için 250 mm şaft**	OXs6X250	1SCA101660R1001	9,73
 OT16...125F ve OT160G için 330 mm şaft**	OXs6X330	1SCA101661R1001	9,73
OT16...125F için 455 mm şaft**	OXs6X455	1SCA101662R1001	13,22
OT200...250 için 500 mm şaft	OXp6X500	1SCA109416R1001	13,82
OT315...3200 için 535 mm şaft	OXp12X535	1SCA022042R6110	35,60
Yardımcı kontak bloğu			
OT16...4000 için 1NA	OA1G10	1SCA022353R4970	12,10
OT16...125F ve OT160G için 1NK	OA1G01	1SCA022353R4890	12,10
OT200...4000 için 1NK	OA3G01	1SCA022456R7410	16,71
OT16...125F için 1NA+1NK	OA2G11	1SCA022379R8100	22,71
Terminal koruma kapağı			
OT160...250 için uzun tip terminal kapağı, 3 adet	OTS250G1L/3	1SCA022731R8150	40,58
OT315...400 için uzun tip terminal kapağı, 3 adet	OTS400G1L/3	1SCA022736R8840	53,14
OT630...800 için uzun tip terminal kapağı, 3 adet	OTS800G1L/3	1SCA022776R7890	84,90
OT1000...1600 için uzun tip terminal kapağı, 3 adet	OTS1600G1L/3	1SCA022871R9510	109,80
OT2000...2500 için uzun tip terminal kapağı, 3 adet	OTS2500G1L/3	1SCA107261R1001	124,20
OT3200...4000 için uzun tip terminal kapağı, 3 adet	OTS4000G1L/3	1SCA129042R1001	191,50

* Selektör mandal

** Selektör mandal için şaft

*** Selektör mandal için olan şaftlar; pistol mandallar ile kullanıma uygun değildir.

YÜK AYIRICILAR

Emniyet yük ayırıcıları ("O" konumunda kilitlenebilir)

Emniyet yük ayırıcıları, 3 kutuplu

İth (A)	Nominal akımı In(A) (AC22,415V)	Kısa devre kapama kapasitesi Icm(kA)	Tipi	Kodu	Fiyatı (EUR)
Sarı-kırmızı mandal dahil, pano kapağına montajlı, 3 kutuplu					
25A	16A	0,7	OT16FT3HY3ST1	1SCA104848R1001-B	31,18
32A	25A	0,7	OT25FT3HY3ST1	1SCA104897R1001-B	33,65
40A	40A	0,7	OT40FT3HY3ST1	1SCA104953R1001-B	46,83
63A	63A	1,4	OT63FT3HY7ST2	1SCA105391R1001-B	69,76
80A	80A	2,1	OT80FT3HY7ST2	1SCA1054 41R1001-B	80,52
115A	100A	3,6	OT100FT3HY7ST4	1SCA105030R1001-B	120,30
125A	125A	3,6	OT125FT3HY7ST4	1SCA105065R1001-B	127,50
Siyah mandal dahil, pano kapağına montajlı, 3 kutuplu					
25A	16A	0,7	OT16FT3HS3ST1	1SCA110539R1001-B	33,92
32A	25A	0,7	OT25FT3HS3ST1	1SCA104892R1001-B	36,01
40A	40A	0,7	OT40FT3HS3ST1	1SCA104948R1001-B	49,65
63A	63A	1,4	OT63FT3HS7ST2	1SCA105388R1001-B	72,56
80A	80A	2,1	OT80FT3HS7ST2	1SCA105438R1001-B	82,98
115A	100A	3,6	OT100FT3HS7ST4	1SCA105027R1001-B	123,40
125A	125A	3,6	OT125FT3HS7ST4	1SCA105063R1001-B	129,80
Sarı-kırmızı mandal ve 120 mm şaft dahil, DIN rayına veya montaj sacına tespitli, 3 kutuplu					
25A	16A	0,7	OT16F3HY5X6ST1	1SCA104827R1001-B	36,01
32A	25A	0,7	OT25F3HY5X6ST1	1SCA104872R1001-B	37,20
40A	40A	0,7	OT40F3HY5X6ST1	1SCA104928R1001-B	43,32
63A	63A	1,4	OT63F3HY5X6ST2	1SCA105363R1001-B	58,94
80A	80A	2,1	OT80F3HY5X6ST2	1SCA105411R1001-B	72,20
115A	100A	3,6	OT100F3HY5X6ST4	1SCA105016R1001-B	96,08
125A	125A	3,6	OT125F3HY5X6ST4	1SCA105049R1001-B	101,20
Siyah mandal ve 120 mm şaft dahil, DIN rayına veya montaj sacına tespitli, 3 kutuplu					
25A	16A	0,7	OT16F3HS5X6ST1	1SCA104824R1001-B	35,99
32A	25A	0,7	OT25F3HS5X6ST1	1SCA104870R1001-B	37,20
40A	40A	0,7	OT40F3HS5X6ST1	1SCA104924R1001-B	43,32
63A	63A	1,4	OT63F3HS5X6ST2	1SCA105356R1001-B	58,94
80A	80A	2,1	OT80F3HS5X6ST2	1SCA105410R1001-B	72,20
115A	100A	3,6	OT100F3HS5X6ST4	1SCA105014R1001-B	96,08
125A	125A	3,6	OT125F3HS5X6ST4	1SCA105047R1001-B	101,20



OT_FT3HS_ST

















OT_F3HS5X6ST_

YÜK AYIRICILAR

Emniyet yük ayırıcıları

Emniyet yük ayırıcı aksesuarları



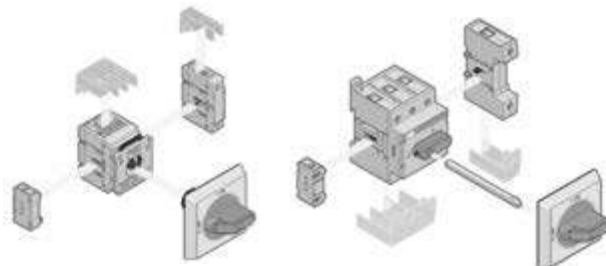





	Tanımı	Tipi	Kodu	Fiyatı (EUR)		
 OTP_40		4. kutup, geç açan, erken kapayan				
		OT16...40FT3	OTPL40FD	1SCA105716R1001	12,42	
		OT63...80FT3	OTPL80FD	1SCA105451R1001	18,78	
		OT100...125FT3	OTPL125FD	1SCA105088R1001	39,33	
		OT16...40F3	OTPL40FP	1SCA105717R1001	12,42	
		OT63...80F3	OTPL80FP	1SCA105452R1001	18,78	
		OT100...125F3	OTPL125FP	1SCA105090R1001	39,33	
		 OTP_80		Nötr terminali		
				OT16...40FT3	OTPN40FD	1SCA105718R1001
OT63...80FT3	OTPN80FD			1SCA105456R1001	12,93	
OT100...125FT3	OTPN125FD			1SCA105092R1001	34,23	
OT16...40F3	OTPN40FP			1SCA104997R1001	10,88	
OT63...80F3	OTPN80FP			1SCA105457R1001	12,93	
OT100...125F3	OTPN125FP			1SCA105094R1001	34,23	
 OA1G01				Koruyucu toprak modülü		
				OT16...40FT3	OTPE40FD	1SCA109884R1001
		OT63...80FT3	OTPE80FD	1SCA105446R1001	12,93	
		OT100...125FT3	OTPE125FD	1SCA105698R1001	34,23	
		OT16...40F3	OTPE40FP	1SCA104995R1001	10,88	
		OT63...80F3	OTPE80FP	1SCA105448R1001	12,93	
		OT100...125F3	OTPE125FP	1SCA105128R1001	34,23	
		 OA1G01		Yardımcı kontak bloğu		
				OT16...125F3, -FT3, 1NK, sol tarafa takılır.	OA1G01	1SCA022353R4890
		OT16...125F3, -FT4, 1NA, sağ tarafa takılır.	OA1G10	1SCA022353R4970	12,10	
 OXS6X_		Şaft				
		OT16...125F3, 160 mm mil	OXS6X160	1SCA101656R1001	9,73	
		OT16...125F3, 180 mm mil	OXS6X180	1SCA101659R1001	9,73	
		OT16...125F3, 250 mm mil	OXS6X250	1SCA101660R1001	9,73	
		OT16...125F3, 330 mm mil	OXS6X330	1SCA101661R1001	9,73	
		OT16...125F3, 455 mm mil	OXS6X455	1SCA101662R1001	13,22	
 OTS_T3		Şeffaf terminal koruma kapağı, 3 kutup için				
		OT16...40F3, -FT3	OTS40T3	1SCA105317R1001	6,42	
		OT63...80F3, -FT3	OTS63T3	1SCA022353R6750	6,42	
		OT100...125F3, -FT3	OTS125T3	1SCA022379R9680	6,42	
 OTS_T1		Şeffaf terminal koruma kapağı, 1 kutup için				
		OTP...40F	OTS40T1	1SCA105314R1001	9,12	
		OTP...80F	OTS63T1	1SCA022353R6910	9,12	
		OTP...125F	OTS125T1	1SCA022379R9760	9,12	



YÜK AYIRICILAR

Transfer şalterleri (I-O-II)

El ile kumandalı transfer şalterleri (I-O-II)

	Nominal akımı In(A) (AC21, 415VAC)	Kutup sayısı	Tipi	Kodu	Fiyatı (EUR)
	16A	3 kutup	OT16F3C	1SCA104816R1001	101,20
	25A	3 kutup	OT25F3C	1SCA104863R1001	113,60
	40A	3 kutup	OT40F3C	1SCA104913R1001	142,30
	63A	3 kutup	OT63F3C	1SCA105338R1001	146,30
	80A	3 kutup	OT80F3C	1SCA105402R1001	218,90
	100A	3 kutup	OT100F3C	1SCA105008R1001	280,30
	125A	3 kutup	OT125F3C	1SCA105037R1001	379,60
	160A	3 kutup	OT160E03CP	1SCA022772R6510	541,60
	200A	3 kutup	OT200E03CP	1SCA022771R7520	588,60
	250A	3 kutup	OT250E03CP	1SCA022771R3450	756,90
	315A	3 kutup	OT315E03CP	1SCA022772R6780	845,10
	400A	3 kutup	OT400E03CP	1SCA022771R8500	990,10
	630A	3 kutup	OT630E03CP	1SCA022785R6050	1.546,00
	800A	3 kutup	OT800E03CP	1SCA022785R6300	2.244,00
	1000A	3 kutup	OT1000E03CP	1SCA022872R1680	3.035,00
	1250A	3 kutup	OT1250E03CP	1SCA022872R0790	3.298,00
	1600A	3 kutup	OT1600E03CP	1SCA022872R1840	3.817,00
	2000A	3 kutup	OT2000E03CP	1SCA103908R1001	7.284,00
	2500A	3 kutup	OT2500E03CP	1SCA105615R1001	8.881,00
	3200A	3 kutup	OT3200E03CP	1SCA129156R1001	12.055,00
	16A	4 kutup	OT16F4C	1SCA104831R1001	122,50
	25A	4 kutup	OT25F4C	1SCA104877R1001	136,30
	40A	4 kutup	OT40F4C	1SCA104934R1001	167,50
	63A	4 kutup	OT63F4C	1SCA105369R1001	201,70
	80A	4 kutup	OT80F4C	1SCA105418R1001	260,50
	100A	4 kutup	OT100F4C	1SCA105019R1001	357,90
	125A	4 kutup	OT125F4C	1SCA105054R1001	433,60
	160A	4 kutup	OT160E04CP	1SCA022775R9440	632,40
	200A	4 kutup	OT200E04CP	1SCA022771R7280	670,60
	250A	4 kutup	OT250E04CP	1SCA022775R4640	891,60
	315A	4 kutup	OT315E04CP	1SCA022775R7150	965,10
	400A	4 kutup	OT400E04CP	1SCA022771R8680	1.120,00
	630A	4 kutup	OT630E04CP	1SCA022785R6130	1.776,00
	800A	4 kutup	OT800E04CP	1SCA022785R6210	2.841,00
	1000A	4 kutup	OT1000E04CP	1SCA022872R1500	3.169,00
	1250A	4 kutup	OT1250E04CP	1SCA022872R1250	3.958,00
	1600A	4 kutup	OT1600E04CP	1SCA022872R2310	4.639,00
	2000A	4 kutup	OT2000E04CP	1SCA103912R1001	7.845,00
	2500A	4 kutup	OT2500E04CP	1SCA103906R1001	9.550,00
	3200A	4 kutup	OT3200E04CP	1SCA129158R1001	13.154,00

OT16...125, mandal veya kol içermemektedir.

OT16...125F_C transfer şalteri için aksesuarlar

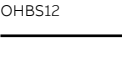



	Tanımı	Tipi	Kodu	Fiyatı (EUR)
	Direkt montajlı mandallar			
	OT16...80F_C için siyah plastik, "0" konumunda kilitlenebilir	OHBS12	1SCA108252R1001	17,59
	OT100...125F_C için siyah plastik, "0" konumunda kilitlenebilir	OHBS11	1SCA109092R1001	22,93
	Şaft ile uzatmalı mandallar			
	OT16...125F_C için siyah plastik, "0" konumunda kilitlenebilir	OHBS2AJE011	1SCA105220R1001	31,78

Sayfa 94'te bulunan şaftlar ile kullanılır.

YÜK AYIRICILAR

Transfer şalterleri (I-O-II)

Motor ile kumandalı transfer şalterleri (I-O-II)

	Nominal akımı In(A) (AC21, 415VAC)	Kutup sayısı	Tipi	Kodu	Fiyatı (EUR)	
	40A	3 kutup	OTM40F3CMA230V	1SCA120096R1001	667,40	
	63A	3 kutup	OTM63F3CMA230V	1SCA120095R1001	714,40	
	80A	3 kutup	OTM80F3CMA230V	1SCA120093R1001	772,10	
	100A	3 kutup	OTM100F3CMA230V	1SCA120071R1001	852,90	
	125A	3 kutup	OTM125F3CMA230V	1SCA120070R1001	1.110,00	
	160A	3 kutup	OTM160E3CM230C	1SCA022845R8610	1.939,00	
	200A	3 kutup	OTM200E3CM230C	1SCA022845R8960	2.042,00	
	250A	3 kutup	OTM250E3CM230C	1SCA022845R9260	2.271,00	
	315A	3 kutup	OTM315E3CM230C	1SCA022847R1210	2.569,00	
	400A	3 kutup	OTM400E3CM230C	1SCA022847R1630	2.842,00	
	630A	3 kutup	OTM630E3CM230C	1SCA103567R1001	2.968,00	
	800A	3 kutup	OTM800E3CM230C	1SCA103570R1001	3.914,00	
	1000A	3 kutup	OTM1000E3CM230C	1SCA112677R1001	7.085,00	
	1250A	3 kutup	OTM1250E3CM230C	1SCA112676R1001	7.512,00	
	1600A	3 kutup	OTM1600E3CM230C	1SCA112678R1001	8.404,00	
	2000A	3 kutup	OTM2000E3CM230C	1SCA112709R1001	11.267,00	
	2500A	3 kutup	OTM2500E3CM230C	1SCA112710R1001	15.196,00	
	3200A	3 kutup	OTM3200E3CM230C	1SCA129240R1001	17.053,00	
		40A	4 kutup	OTM40F4CMA230V	1SCA120102R1001	800,20
		63A	4 kutup	OTM63F4CMA230V	1SCA120101R1001	857,60
80A		4 kutup	OTM80F4CMA230V	1SCA120100R1001	926,20	
100A		4 kutup	OTM100F4CMA230V	1SCA120098R1001	1.024,00	
125A		4 kutup	OTM125F4CMA230V	1SCA120097R1001	1.331,00	
160A		4 kutup	OTM160E4CM230C	1SCA022848R1510	2.028,00	
200A		4 kutup	OTM200E4CM230C	1SCA022846R1590	2.151,00	
250A		4 kutup	OTM250E4CM230C	1SCA022846R1910	2.722,00	
315A		4 kutup	OTM315E4CM230C	1SCA022847R2870	3.082,00	
400A		4 kutup	OTM400E4CM230C	1SCA022847R3250	3.408,00	
	630A	4 kutup	OTM630E4CM230C	1SCA022873R1990	3.562,00	
	800A	4 kutup	OTM800E4CM230C	1SCA022872R8340	5.132,00	
	1000A	4 kutup	OTM1000E4CM230C	1SCA112703R1001	8.690,00	
	1250A	4 kutup	OTM1250E4CM230C	1SCA112702R1001	9.017,00	
	1600A	4 kutup	OTM1600E4CM230C	1SCA112704R1001	10.333,00	
	2000A	4 kutup	OTM2000E4CM230C	1SCA112712R1001	15.975,00	
	2500A	4 kutup	OTM2500E4CM230C	1SCA112713R1001	21.289,00	
	3200A	4 kutup	OTM3200E4CM230C	1SCA129242R1001	22.647,00	

Motor kumanda gerilimi 230VAC'dir.



Otomatik transfer şalteri oluşturmak için gereken ürünler

Otomatik transfer şalteri oluşturmak için bu sayfadan seçmiş olduğunuz transfer şalteri ile birlikte aşağıda belirtilen ürünleri arka sayfadan seçerek sipariş etmeniz gerekmektedir.

125A'e kadar

Motorlu transfer şalteri, OTM40...125_CMA	1 adet
Otomatizm ünitesi	1 adet
Paralel bağlantı aksesuarı	1 adet
Motor için çift besleme ünitesi*	1 adet

160A'den 3200A'e kadar

Motorlu transfer şalteri, OTM160...3200_CM_	1 adet
Otomatizm ünitesi	1 adet
Gerilim algılama konnektörü	1 adet
OA1G10 1NA yardımcı kontak	2 adet
Köprüleme barası	1 adet
Motor için çift besleme ünitesi*	1 adet









OTM1600E3C8D230C

* Motor dual besleme ünitesi, otomatizm ünitesi OMD300 ile birlikte standart olarak gelmektedir. OMD300 seçildiğinde ayrıca sipariş edilmesine gerek yoktur.

YÜK AYIRICILAR

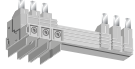
Transfer şalterleri (I-O-II)

Transfer şalter aksesuarları

	Tanımı	Tipi	Kodu	Fiyatı (EUR)
 OMD300 OMD800	OMD otomatizm üniteleri			
	Otomatizm ünitesi - sadece 4 kutuplular için	OMD300E480C-A1	1SCA123790R1001	1.574,00
	Otomatizm ünitesi - 3 ve 4 kutuplular için	OMD800E480C-A1	1SCA123791R1001	2.623,00
	* OMD otomatizm ünitelerinin özellikleri 98 ve 99. sayfadadır.			
 OMZB48	Gerilim algılama konnektörleri			
	Konnektör - 160...250E_C için gerilim alg. konn.	OMZB18-OT	1SCA120153R1001	88,73
	Konnektör - 315...400E_C için gerilim alg. konn.	OMZB28-OT	1SCA120154R1001	109,80
	Konnektör - 630...800E_C için gerilim alg. konn.	OMZB38-OT	1SCA120155R1001	124,80
	Konnektör - OT_1000...3200E_C için gerilim alg. konn.	OMZB48-OT	1SCA120156R1001	220,20
 OMZC03	Paralel bağlantı aksesuarı			
	3 kutuplu, OTM40...125F3C_ için	OMZC03	1SCA117037R1001	107,20
	4 kutuplu, OTM40...125F4C_ için	OMZC04	1SCA117038R1001	158,20
 OTZC13  OTZC43	Köprüleme baraları			
	3 kutuplu, OT_160...250E_C için	OTZC13	1SCA022767R6910	52,19
	4 kutuplu, OT_160...250E_C için	OTZC14	1SCA022767R7040	70,73
	3 kutuplu, OT_315...400E_C için	OTZC23	1SCA022767R7120	82,98
	4 kutuplu, OT_315...400E_C için	OTZC24	1SCA022767R7210	114,70
	3 kutuplu, OT_600...800E_C için	OTZC33	1SCA022785R7020	152,40
	4 kutuplu, OT_600...800E_C için	OTZC34	1SCA022785R7110	198,50
	3 kutuplu, OT_1000...1250E_C için	OTZC43	1SCA022868R0710	423,10
	4 kutuplu, OT_1000...1250E_C için	OTZC44	1SCA022868R0800	446,90
	3 kutuplu, OT_1600E_C için	OTZC53	1SCA022868R0980	462,80
	4 kutuplu, OT_1600E_C için	OTZC54	1SCA022868R1010	613,40
	3 kutuplu, OT_2000...2500E_C için	OTZC63	1SCA022868R1100	1.082,00
	4 kutuplu, OT_2000...2500E_C için	OTZC64	1SCA022868R1360	1.446,00
	3 kutuplu, OT_3200...3200E_C için	OTZC73	1SCA128843R1001	1.950,00
4 kutuplu, OT_3200...3200E_C için	OTZC74	1SCA128844R1001	2.604,00	
	Tüm transfer şalterleri ile beraber kullanılabilir			
 OMZD1 OMZC2	Diğer aksesuarlar			
	Pano kapağına montaj aksesuarı	OMZD1	1SCA022787R5190	7,64
	Şeffaf kapaklı çerçeve	OMZC2	1SCA101001R1001	175,10
	1NA yardımcı kontak	OA1G10	1SCA022353R4970	12,10
 ODPS230	Motor için çift besleme aksesuarı (Motor enerji olan kaynaktan beslenir)			
	Dual besleme ve dahili ATS ünitesi - OTM40...3200	ODPS230	1SCA122946R1001	477,90



ODPS230, hem motora iki kaynaktan da enerji sağlar hem de standart olarak yenilikçi bir otomatik transfer şalter (ATS) fonksiyonu taşır. ODPS230 sigortayla korunan iki girişe, hat I - hat II, ve motor için bir çıkışa sahiptir. Böylece motorun enerjilenmesi için iki hattan herhangi birinde enerji olması yeterli olmaktadır. Ayrıca ODPS230 basit bir ATS fonksiyonu taşır: Hat I'de bir arıza olduğunda veya Hat I gerilimi 154Vac değerinin altına düştüğünde ODPS230, OTM motorlu transfer şalterini sorunsuz olan Hat II konumuna getirir. Gerilim ölçümü faz-nötr ölçümüne dayalıdır. LNI gerilimi tekrar 198Vac'nin üzerine çıkınca, ODPS230 transfer şalterini LNI konumuna geri getirir.

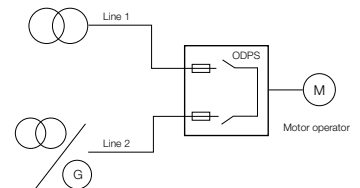

YÜK AYIRICILAR

Transfer şalterleri



Otomatik transfer şalterlerinin özellikleri

	OTM_C3D_	OTM_C8D_
OTM_C_D ürün genel tanıtımı		
Otomatik kontrol ünitesi	OMD300	OMD800
Mandal yardımı ile manuel kontrol	x	x
Tuş takımı ile yerinde kontrol	x	x
Otomatik transfer anahtarlama	x	x
Motoru çift güç kaynağından besleme ¹⁾	x	o
Ölçümler		
HAT 1, 1 faz gerilim ölçümü	x	x
HAT 1, 3 faz gerilim ölçümü	x	x
HAT 2, 1 faz gerilim ölçümü	x	x
HAT 2, 3 faz gerilim ölçümü	x	x
HAT 1 frekansı	x	x
HAT 2 frekansı	x	x
LCD üzerinden ölçümleri izleme		x
Kaynak hata tespitleri		
Gerilim yok	x	x
Düşük gerilim	x	x
Yüksek gerilim	x	x
Faz kaybı	x	x
Gerilim dengesizliği	x	x
Geçersiz frekans	x	x
Faz sırası hatası		x
Konfigürasyon		
DIP anahtarlar ile	x	
Potansiyometre ile	x	
Tuş takımı ve ekran ile		x
Gerilim eşik ayarları	x	x
Gerilim histeresis ayarları		x
Frekans eşik ayarları		x
Frekans histeresis ayarları		x
Zaman geciktirme		
Anahtarlama gecikmesi	x ²⁾	x
Transferde gecikme ³⁾		x
I-II geçiş zamanı (0 pozisyonunda durdurma)		x
Geri-anahtarlama gecikmesi	x ⁴⁾	x
II-I geçiş zamanı (0 pozisyonunda durdurma)		x
Jeneratör durdurma gecikmesi	x ⁵⁾	x
Zaman gecikmelerinin LCD'den izlenmesi		x

1) Çift güç kaynağı motorun iki ayrı güç kaynağından beslenmesine imkan verir. Böylece motor her zaman enerjili kalır.

2) Dört opsiyon mevcuttur. (0, 5, 10 ya da 30 saniye)

3) Yükün jeneratöre transferinden önce gerçekleşen bu gecikme soğuk bölgelerde jeneratörün ısınmasına imkan verir.

4) İki opsiyonludur. Anahtarlama gecikmesi ile aynı sürelerle sahip anahtarlama ya da sabit 300ms zaman gecikmesi mevcuttur. (I-II ya da II-I geçiş zamanı gecikmesi de sabit 300ms'dir.)

5) İki opsiyonludur. Jeneratör durdurma gecikmesi 0, 5, 10, 30 saniye ya da sabit 5 dakikadır.

x üründe standart olarak mevcuttur.

o ilave ürün ile birlikte

YÜK AYIRICILAR

Transfer şalterleri



Otomatik transfer şalterlerinin Özellikleri

	OTM_C3D_	OTM_C8D_
Özellikler		
Jeneratör start ve stop kontrolü	x	x
Yüksüz test	x	x
Yük ile test	x	x
Ekrandan kaynağın durumunun izlenmesi	x	x
Dijital çıkışlar ile kaynağın durumunun izlenmesi		x
Ekrandan anahtarlamamanın pozisyonunun izlenmesi	x	x
LCD ⁶⁾		x
Fieldbus arayüzü ⁷⁾		x
Olay/Alarm kaydı		x
Operasyon sayısı için sayaç		x
Harici güç kaynağı ⁸⁾		x
Programlanabilir dijital girişler (8 adet) ve dijital çıkışlar (6 adet)		x
İkincil yük kontrolü (yük atma/kuplaj kontrolü)		x
Dijital giriş - ikincile transfere imkan verir ⁹⁾		x
Dijital giriş - jeneratör alarm ¹⁰⁾		x
Dijital giriş - uzaktan kontrol, I - 0 - II pozisyonları için		x
Operasyon modu		
Öncelikli hat	x ¹¹⁾	x ¹²⁾
Manuel geri anahtarlama ¹³⁾	x	x
Otomatik 0 pozisyonuna anahtarlama (Kaynakta oluşan hata sonucu) ¹⁴⁾		x
Uygulamalar		
İki trafo arasında transfer	x	x
Trafo - jeneratör arası transfer	x	x

6) Menüler 8 farklı dilde görüntülenebilir. (İngilizce, Fransızca, Almanca, İtalyanca, İspanyolca, Rusça, Çince ve Fince.)

7) İki yönlü iletişim, Modbus protokolünü kullanır.

8) Kaynak hatalarına karşı otomatizm ünitesi 24...110VDC harici güç kaynağından beslenebilir.

9) İkincile transfere izin vermeden kontrol ünitesi dışarıdan bir sinyale ihtiyaç duyar.

10) Alarmın alınmasından sonra iki seçenek vardır. Kontrol ünitesi normal çalışmasına devam eder ya da transfer şalterini 0 pozisyonuna anahtarlaraarak jeneratör durdurmayı başlatır.

11) İki seçenek vardır. Önceliksiz hat ya da 1. kaynak öncelikli hat

12) Üç seçenek vardır. Önceliksiz hat, 1. hat öncelikli ya da 2. hat öncelikli

13) Ana kaynağa otomatik olarak geri anahtarlama önlenmiştir.

14) Kontrol ünitesi ve motor enerjilenmiş olmalıdır.

x üründe standart olarak mevcuttur.

o ilave ürün ile birlikte

KUTULU TİP YÜK AYIRICILAR VE EMNİYET YÜK AYIRICILARI





3 ve 4 kutuplu 16 A- 1600A arası kutulu tip yük ayırıcılar ve emniyet yük ayırıcıları için lütfen satış ofislerimizle görüşünüz.
<http://new.abb.com/low-voltage/products/enclosed-switches>



OTOMATİK TRANSFER ŞALTERLERİ

Compact ATS

Compact ATS

	Kutup Sayısı	Anma Akımı (A)	Anma Gerilimi (V)	Tipi	Kodu	Fiyatı (EUR)
Sabit tip - Şebeke/Şebeke uygulamaları						
 OTM_C20D	2	63	230:220-240	OTM63F2C20D230C	1SCA151421R1001	1.162,00
	2	125	230:220-240	OTM125F2C20D230C	1SCA151417R1001	1.312,00
	3	63	400:380-415	OTM63F3C20D400C	1SCA151423R1001	1.174,00
	3	125	400:380-415	OTM125F3C20D400C	1SCA151419R1001	1.326,00
	4	40	400:380-415	OTM40F4C20D400C	1SCA151252R1001	1.153,00
	4	63	400:380-415	OTM63F4C20D400C	1SCA151254R1001	1.210,00
	4	125	400:380-415	OTM125F4C20D400C	1SCA151250R1001	1.368,00
	Ayarlanabilir tip - Şebeke/Şebeke ve Şebeke/Jeneratör uygulamaları					
 OTM_C21D	2	63	230:220-240	OTM63F2C21D230C	1SCA151422R1001	1.577,00
	3	63	400:380-415	OTM63F3C21D400C	1SCA151424R1001	1.593,00
	3	125	400:380-415	OTM125F3C21D400C	1SCA151420R1001	1.740,00
	4	40	400:380-415	OTM40F4C21D400C	1SCA151253R1001	1.600,00
	4	63	400:380-415	OTM63F4C21D400C	1SCA151255R1001	1.642,00
	4	125	400:380-415	OTM125F4C21D400C	1SCA151251R1001	1.795,00

Compact ATS Aksesuarları

	Tanım	Tipi	Kodu	Fiyatı (EUR)
 OTVS0	Mandal tutucu			
	Mandal tutucu	OTVS0	1SCA117524R1001	32,57
	Yardımcı kontaklar			
	1NA yardımcı kontak, sağ tarafa takılır	OA1G10	1SCA022353R4970	12,10
	1NK yardımcı kontak, sağ tarafa takılır	OA8G01	1SCA022744R2240	15,09
	1NA yardımcı kontak, sol tarafa takılır	OA7G10	1SCA022673R1140	14,77
1NK yardımcı kontak, sol tarafa takılır	OA1G01	1SCA022353R4890	12,10	
 OMZC_	Terminal koruma kapağı			
	Terminal koruma kapağı, 3 kutup için	OTS125T3	1SCA022379R9680	6,42
	Terminal koruma kapağı, 4. kutup için	OTS125T1	1SCA022379R9760	9,12
	Parelel bağlantı aksesuarı			
Parelel bağlantı aksesuarı, 3 kutup için	OMZC03	1SCA117037R1001	107,20	
Parelel bağlantı aksesuarı, 4 kutup için	OMZC04	1SCA117038R1001	158,20	

OTOMATİK TRANSFER ŞALTERLERİ

Compact ATS

Compact ATS özellik karşılaştırması

	OTM_C20D_	OTM_C21D_
Nominal gerilim	154 V AC - 480 V AC +/- 20% + N	
Nominal frekans	50 / 60 Hz +/- 10%	
Çalıştırma türleri		
Mandal ile manuel çalıştırma	x	x
Tuş takımı ile yerinde çalıştırma		x
Otomatik çalıştırma	x	x
Uygulamalar		
İki trafo arasında transfer	x	x
Trafo - jeneratör arası transfer		x
Operasyon modu		
Otomatik transfer ve geri anahtarlama operasyonu	x	x
Otomatik transfer ve manuel geri anahtarlama operasyonu		
Kaynak hatası algılama		
Gerilim yok	x	x
Düşük gerilim	Sabit 0.7Ue	0.7-0.95 Ue
Aşırı gerilim	Sabit 1.3Ue	1.05-1.3 Ue
Faz kaybı	x	x
Gerilim dengesizliği		x
Geçersiz frekans		x
Yapılandırma		
DIP anahtarları ile	x	x
Döner anahtarlar ile		x
Zaman gecikme ayarları		
Transfer gecikmesi ³⁾		0-30s
Geri anahtarlama gecikmesi		0-900s
Jeneratör durdurma gecikmesi		30s,400s
Giriş ve çıkış sinyaller		
24VDC sinyal girişi ile acil kapatma	x	x
Test sinyali girişi		x
Anahtar pozisyon sinyali	Yardımcı kontaklar ile	Yardımcı kontak olmaksızın
Alarm çıkış sinyali		x

³⁾ Aşırı gerilim ve düşük gerilim durumları

M4M ŞEBEKE ANALİZÖRLERİ

Algılayın ve gücü yönetin.

ABB M4M, enerji kalitesinin eksiksiz analizinin yanı sıra endüstriyel ve ticari binalar, tesisler, veri merkezleri gibi tüm enerji varlıklarının enerji verimliliğinin doğru izlenmesini garanti eden, yeni endüstriyel şebeke analizörleri serisidir.



Güç izleme çözümleri
sayesinde... }

{ Enerji verimliliğini
arttırın...



OTOMATİK TRANSFER ŞALTERLERİ

TruONE® ATS - Seviye 2

TruONE ATS Seviye 2 kontrolör (DIP), Üstten giriş -Kaynak 1 ve Kaynak 2 bağlantıları üstte, yük bağlantıları altta

Tanım	Kutup sayısı	Tipi	Kodu	Fiyatı (EUR)
IEC, 200A, 3P, I-0-II, Seviye 2 Kontrolör (DIP), Kaynak girişi üstte	3 kutup	OXB200E3X2QT	1SCA153434R1001	3.574,00
IEC, 250A, 3P, I-0-II, Seviye 2 Kontrolör (DIP), Kaynak girişi üstte	3 kutup	OXB250E3X2QT	1SCA153460R1001	4.054,00
IEC, 315A, 3P, I-0-II, Seviye 2 Kontrolör (DIP), Kaynak girişi üstte	3 kutup	OXB315E3X2QT	1SCA153507R1001	4.497,00
IEC, 400A, 3P, I-0-II, Seviye 2 Kontrolör (DIP), Kaynak girişi üstte	3 kutup	OXB400E3X2QT	1SCA153520R1001	4.824,00
IEC, 500A, 3P, I-0-II, Seviye 2 Kontrolör (DIP), Kaynak girişi üstte	3 kutup	OXB500E3X2QT	1SCA151028R1001	5.116,00
IEC, 630A, 3P, I-0-II, Seviye 2 Kontrolör (DIP), Kaynak girişi üstte	3 kutup	OXB630E3X2QT	1SCA149957R1001	5.524,00
IEC, 800A, 3P, I-0-II, Seviye 2 Kontrolör (DIP), Kaynak girişi üstte	3 kutup	OXB800E3X2QT	1SCA150940R1001	8.110,00
IEC, 1000A, 3P, I-0-II, Seviye 2 Kontrolör (DIP), Kaynak girişi üstte	3 kutup	OXB1000E3X2QT	1SCA153582R1001	10.550,00
IEC, 1250A, 3P, I-0-II, Seviye 2 Kontrolör (DIP), Kaynak girişi üstte	3 kutup	OXB1250E3X2QT	1SCA153617R1001	11.178,00
IEC, 1600A, 3P, I-0-II, Seviye 2 Kontrolör (DIP), Kaynak girişi üstte	3 kutup	OXB1600E3X2QT	1SCA153626R1001	12.286,00
IEC, 200A, 4P, I-0-II, Seviye 2 Kontrolör (DIP), Kaynak girişi üstte	4 kutup	OXB200E3S2QT	1SCA153428R1001	3.685,00
IEC, 250A, 4P, I-0-II, Seviye 2 Kontrolör (DIP), Kaynak girişi üstte	4 kutup	OXB250E3S2QT	1SCA153457R1001	4.179,00
IEC, 315A, 4P, I-0-II, Seviye 2 Kontrolör (DIP), Kaynak girişi üstte	4 kutup	OXB315E3S2QT	1SCA153502R1001	4.636,00
IEC, 400A, 4P, I-0-II, Seviye 2 Kontrolör (DIP), Kaynak girişi üstte	4 kutup	OXB400E3S2QT	1SCA153516R1001	4.973,00
IEC, 500A, 4P, I-0-II, Seviye 2 Kontrolör (DIP), Kaynak girişi üstte	4 kutup	OXB500E3S2QT	1SCA151026R1001	5.275,00
IEC, 630A, 4P, I-0-II, Seviye 2 Kontrolör (DIP), Kaynak girişi üstte	4 kutup	OXB630E3S2QT	1SCA151055R1001	5.695,00
IEC, 800A, 4P, I-0-II, Seviye 2 Kontrolör (DIP), Kaynak girişi üstte	4 kutup	OXB800E3S2QT	1SCA150935R1001	8.362,00
IEC, 1000A, 4P, I-0-II, Seviye 2 Kontrolör (DIP), Kaynak girişi üstte	4 kutup	OXB1000E3S2QT	1SCA153578R1001	10.878,00
IEC, 1250A, 4P, I-0-II, Seviye 2 Kontrolör (DIP), Kaynak girişi üstte	4 kutup	OXB1250E3S2QT	1SCA153611R1001	11.524,00
IEC, 1600A, 4P, I-0-II, Seviye 2 Kontrolör (DIP), Kaynak girişi üstte	4 kutup	OXB1600E3S2QT	1SCA153623R1001	12.666,00

TruONE ATS Seviye 2 kontrolör (DIP), Alttan giriş -Kaynak 1 ve Kaynak 2 bağlantıları altta, yük bağlantıları üstte

Tanım	Kutup sayısı	Tipi	Kodu	Fiyatı (EUR)
IEC, 200A, 3P, I-0-II, Seviye 2 Kontrolör (DIP), Kaynak girişi altta	3 kutup	OXB200E3X2QB	1SCA153433R1001	3.574,00
IEC, 250A, 3P, I-0-II, Seviye 2 Kontrolör (DIP), Kaynak girişi altta	3 kutup	OXB250E3X2QB	1SCA153459R1001	4.054,00
IEC, 315A, 3P, I-0-II, Seviye 2 Kontrolör (DIP), Kaynak girişi altta	3 kutup	OXB315E3X2QB	1SCA153506R1001	4.497,00
IEC, 400A, 3P, I-0-II, Seviye 2 Kontrolör (DIP), Kaynak girişi altta	3 kutup	OXB400E3X2QB	1SCA152049R1001	4.824,00
IEC, 500A, 3P, I-0-II, Seviye 2 Kontrolör (DIP), Kaynak girişi altta	3 kutup	OXB500E3X2QB	1SCA151027R1001	5.116,00
IEC, 630A, 3P, I-0-II, Seviye 2 Kontrolör (DIP), Kaynak girişi altta	3 kutup	OXB630E3X2QB	1SCA151062R1001	5.524,00
IEC, 800A, 3P, I-0-II, Seviye 2 Kontrolör (DIP), Kaynak girişi altta	3 kutup	OXB800E3X2QB	1SCA149960R1001	8.110,00
IEC, 1000A, 3P, I-0-II, Seviye 2 Kontrolör (DIP), Kaynak girişi altta	3 kutup	OXB1000E3X2QB	1SCA152411R1001	10.550,00
IEC, 1250A, 3P, I-0-II, Seviye 2 Kontrolör (DIP), Kaynak girişi altta	3 kutup	OXB1250E3X2QB	1SCA153616R1001	11.178,00
IEC, 1600A, 3P, I-0-II, Seviye 2 Kontrolör (DIP), Kaynak girişi altta	3 kutup	OXB1600E3X2QB	1SCA153625R1001	12.286,00
IEC, 200A, 4P, I-0-II, Seviye 2 Kontrolör (DIP), Kaynak girişi altta	4 kutup	OXB200E3S2QB	1SCA153427R1001	3.685,00
IEC, 250A, 4P, I-0-II, Seviye 2 Kontrolör (DIP), Kaynak girişi altta	4 kutup	OXB250E3S2QB	1SCA153456R1001	4.179,00
IEC, 315A, 4P, I-0-II, Seviye 2 Kontrolör (DIP), Kaynak girişi altta	4 kutup	OXB315E3S2QB	1SCA153501R1001	4.636,00
IEC, 400A, 4P, I-0-II, Seviye 2 Kontrolör (DIP), Kaynak girişi altta	4 kutup	OXB400E3S2QB	1SCA153515R1001	4.973,00
IEC, 500A, 4P, I-0-II, Seviye 2 Kontrolör (DIP), Kaynak girişi altta	4 kutup	OXB500E3S2QB	1SCA151025R1001	5.275,00
IEC, 630A, 4P, I-0-II, Seviye 2 Kontrolör (DIP), Kaynak girişi altta	4 kutup	OXB630E3S2QB	1SCA151054R1001	5.695,00
IEC, 800A, 4P, I-0-II, Seviye 2 Kontrolör (DIP), Kaynak girişi altta	4 kutup	OXB800E3S2QB	1SCA150934R1001	8.362,00
IEC, 1000A, 4P, I-0-II, Seviye 2 Kontrolör (DIP), Kaynak girişi altta	4 kutup	OXB1000E3S2QB	1SCA153577R1001	10.878,00
IEC, 1250A, 4P, I-0-II, Seviye 2 Kontrolör (DIP), Kaynak girişi altta	4 kutup	OXB1250E3S2QB	1SCA153610R1001	11.524,00
IEC, 1600A, 4P, I-0-II, Seviye 2 Kontrolör (DIP), Kaynak girişi altta	4 kutup	OXB1600E3S2QB	1SCA153622R1001	12.666,00

OTOMATİK TRANSFER ŞALTERLERİ

TruONE® ATS - Seviye 3

TruONE ATS Seviye 3 kontrolör (LCD), Üstten giriş -Kaynak 1 ve Kaynak 2 bağlantıları üstte, yük bağlantıları altta

Tanım	Kutup sayısı	Tipi	Kodu	Fiyatı (EUR)
IEC, 200A, 3P, I-0-II, Seviye 3 Kontrolör (LCD), Kaynak girişi üstte	3 kutup	OXB200E3X3QT	1SCA153435R1001	5.190,00
IEC, 250A, 3P, I-0-II, Seviye 3 Kontrolör (LCD), Kaynak girişi üstte	3 kutup	OXB250E3X3QT	1SCA153462R1001	5.698,00
IEC, 315A, 3P, I-0-II, Seviye 3 Kontrolör (LCD), Kaynak girişi üstte	3 kutup	OXB315E3X3QT	1SCA153509R1001	6.239,00
IEC, 400A, 3P, I-0-II, Seviye 3 Kontrolör (LCD), Kaynak girişi üstte	3 kutup	OXB400E3X3QT	1SCA153522R1001	6.580,00
IEC, 500A, 3P, I-0-II, Seviye 3 Kontrolör (LCD), Kaynak girişi üstte	3 kutup	OXB500E3X3QT	1SCA151745R1001	6.946,00
IEC, 630A, 3P, I-0-II, Seviye 3 Kontrolör (LCD), Kaynak girişi üstte	3 kutup	OXB630E3X3QT	1SCA151065R1001	7.012,00
IEC, 800A, 3P, I-0-II, Seviye 3 Kontrolör (LCD), Kaynak girişi üstte	3 kutup	OXB800E3X3QT	1SCA150943R1001	10.014,00
IEC, 1000A, 3P, I-0-II, Seviye 3 Kontrolör (LCD), Kaynak girişi üstte	3 kutup	OXB1000E3X3QT	1SCA151492R1001	13.138,00
IEC, 1250A, 3P, I-0-II, Seviye 3 Kontrolör (LCD), Kaynak girişi üstte	3 kutup	OXB1250E3X3QT	1SCA153619R1001	13.862,00
IEC, 1600A, 3P, I-0-II, Seviye 3 Kontrolör (LCD), Kaynak girişi üstte	3 kutup	OXB1600E3X3QT	1SCA153628R1001	15.166,00
IEC, 200A, 4P, I-0-II, Seviye 3 Kontrolör (LCD), Kaynak girişi üstte	4 kutup	OXB200E3S3QT	1SCA153430R1001	5.351,00
IEC, 250A, 4P, I-0-II, Seviye 3 Kontrolör (LCD), Kaynak girişi üstte	4 kutup	OXB250E3S3QT	1SCA153458R1001	5.875,00
IEC, 315A, 4P, I-0-II, Seviye 3 Kontrolör (LCD), Kaynak girişi üstte	4 kutup	OXB315E3S3QT	1SCA153503R1001	6.432,00
IEC, 400A, 4P, I-0-II, Seviye 3 Kontrolör (LCD), Kaynak girişi üstte	4 kutup	OXB400E3S3QT	1SCA153518R1001	6.784,00
IEC, 500A, 4P, I-0-II, Seviye 3 Kontrolör (LCD), Kaynak girişi üstte	4 kutup	OXB500E3S3QT	1SCA151742R1001	7.161,00
IEC, 630A, 4P, I-0-II, Seviye 3 Kontrolör (LCD), Kaynak girişi üstte	4 kutup	OXB630E3S3QT	1SCA151058R1001	7.229,00
IEC, 800A, 4P, I-0-II, Seviye 3 Kontrolör (LCD), Kaynak girişi üstte	4 kutup	OXB800E3S3QT	1SCA150937R1001	10.324,00
IEC, 1000A, 4P, I-0-II, Seviye 3 Kontrolör (LCD), Kaynak girişi üstte	4 kutup	OXB1000E3S3QT	1SCA153580R1001	13.543,00
IEC, 1250A, 4P, I-0-II, Seviye 3 Kontrolör (LCD), Kaynak girişi üstte	4 kutup	OXB1250E3S3QT	1SCA153613R1001	14.291,00
IEC, 1600A, 4P, I-0-II, Seviye 3 Kontrolör (LCD), Kaynak girişi üstte	4 kutup	OXB1600E3S3QT	1SCA153624R1001	15.635,00

TruONE ATS Seviye 3 kontrolör (LCD), Altan giriş -Kaynak 1 ve Kaynak 2 bağlantıları altta, yük bağlantıları üstte

Tanım	Kutup sayısı	Tipi	Kodu	Fiyatı (EUR)
IEC, 200A, 3P, I-0-II, Seviye 3 Kontrolör (LCD), Kaynak girişi altta	3 kutup	OXB200E3X3QB	1SCA152042R1001	5.190,00
IEC, 250A, 3P, I-0-II, Seviye 3 Kontrolör (LCD), Kaynak girişi altta	3 kutup	OXB250E3X3QB	1SCA153461R1001	5.698,00
IEC, 315A, 3P, I-0-II, Seviye 3 Kontrolör (LCD), Kaynak girişi altta	3 kutup	OXB315E3X3QB	1SCA153508R1001	6.239,00
IEC, 400A, 3P, I-0-II, Seviye 3 Kontrolör (LCD), Kaynak girişi altta	3 kutup	OXB400E3X3QB	1SCA153521R1001	6.580,00
IEC, 500A, 3P, I-0-II, Seviye 3 Kontrolör (LCD), Kaynak girişi altta	3 kutup	OXB500E3X3QB	1SCA151744R1001	6.946,00
IEC, 630A, 3P, I-0-II, Seviye 3 Kontrolör (LCD), Kaynak girişi altta	3 kutup	OXB630E3X3QB	1SCA151064R1001	7.012,00
IEC, 800A, 3P, I-0-II, Seviye 3 Kontrolör (LCD), Kaynak girişi altta	3 kutup	OXB800E3X3QB	1SCA150942R1001	10.014,00
IEC, 1000A, 3P, I-0-II, Seviye 3 Kontrolör (LCD), Kaynak girişi altta	3 kutup	OXB1000E3X3QB	1SCA153583R1001	13.138,00
IEC, 1250A, 3P, I-0-II, Seviye 3 Kontrolör (LCD), Kaynak girişi altta	3 kutup	OXB1250E3X3QB	1SCA153618R1001	13.862,00
IEC, 1600A, 3P, I-0-II, Seviye 3 Kontrolör (LCD), Kaynak girişi altta	3 kutup	OXB1600E3X3QB	1SCA153627R1001	15.166,00
IEC, 200A, 4P, I-0-II, Seviye 3 Kontrolör (LCD), Kaynak girişi altta	4 kutup	OXB200E3S3QB	1SCA153429R1001	5.351,00
IEC, 250A, 4P, I-0-II, Seviye 3 Kontrolör (LCD), Kaynak girişi altta	4 kutup	OXB250E3S3QB	1SCA152435R1001	5.875,00
IEC, 315A, 4P, I-0-II, Seviye 3 Kontrolör (LCD), Kaynak girişi altta	4 kutup	OXB315E3S3QB	1SCA152046R1001	6.432,00
IEC, 400A, 4P, I-0-II, Seviye 3 Kontrolör (LCD), Kaynak girişi altta	4 kutup	OXB400E3S3QB	1SCA153517R1001	6.784,00
IEC, 500A, 4P, I-0-II, Seviye 3 Kontrolör (LCD), Kaynak girişi altta	4 kutup	OXB500E3S3QB	1SCA151741R1001	7.161,00
IEC, 630A, 4P, I-0-II, Seviye 3 Kontrolör (LCD), Kaynak girişi altta	4 kutup	OXB630E3S3QB	1SCA151057R1001	7.229,00
IEC, 800A, 4P, I-0-II, Seviye 3 Kontrolör (LCD), Kaynak girişi altta	4 kutup	OXB800E3S3QB	1SCA149958R1001	10.324,00
IEC, 1000A, 4P, I-0-II, Seviye 3 Kontrolör (LCD), Kaynak girişi altta	4 kutup	OXB1000E3S3QB	1SCA153579R1001	13.543,00
IEC, 1250A, 4P, I-0-II, Seviye 3 Kontrolör (LCD), Kaynak girişi altta	4 kutup	OXB1250E3S3QB	1SCA153612R1001	14.291,00
IEC, 1600A, 4P, I-0-II, Seviye 3 Kontrolör (LCD), Kaynak girişi altta	4 kutup	OXB1600E3S3QB	1SCA152412R1001	15.635,00

OTOMATİK TRANSFER ŞALTERLERİ

TruONE® ATS - Seviye 4

TruONE ATS Seviye 4 Kontrolör (TOUCH), Üstten giriş -Kaynak 1 ve Kaynak 2 bağlantıları üstte, yük bağlantıları altta

Tanım	Kutup sayısı	Tipi	Kodu	Fiyatı (EUR)
IEC, 200A, 3P, I-0-II, Seviye 4 Kontrolör (TOUCH), Kaynak girişi üstte	3 kutup	OXB200E3X4QT	1SCA152044R1001	6.228,00
IEC, 250A, 3P, I-0-II, Seviye 4 Kontrolör (TOUCH), Kaynak girişi üstte	3 kutup	OXB250E3X4QT	1SCA153464R1001	6.839,00
IEC, 315A, 3P, I-0-II, Seviye 4 Kontrolör (TOUCH), Kaynak girişi üstte	3 kutup	OXB315E3X4QT	1SCA152047R1001	7.487,00
IEC, 400A, 3P, I-0-II, Seviye 4 Kontrolör (TOUCH), Kaynak girişi üstte	3 kutup	OXB400E3X4QT	1SCA153524R1001	7.896,00
IEC, 500A, 3P, I-0-II, Seviye 4 Kontrolör (TOUCH), Kaynak girişi üstte	3 kutup	OXB500E3X4QT	1SCA151746R1001	8.335,00
IEC, 630A, 3P, I-0-II, Seviye 4 Kontrolör (TOUCH), Kaynak girişi üstte	3 kutup	OXB630E3X4QT	1SCA151068R1001	8.414,00
IEC, 800A, 3P, I-0-II, Seviye 4 Kontrolör (TOUCH), Kaynak girişi üstte	3 kutup	OXB800E3X4QT	1SCA150946R1001	12.017,00
IEC, 1000A, 3P, I-0-II, Seviye 4 Kontrolör (TOUCH), Kaynak girişi üstte	3 kutup	OXB1000E3X4QT	1SCA153585R1001	15.765,00
IEC, 1250A, 3P, I-0-II, Seviye 4 Kontrolör (TOUCH), Kaynak girişi üstte	3 kutup	OXB1250E3X4QT	1SCA153621R1001	16.635,00
IEC, 1600A, 3P, I-0-II, Seviye 4 Kontrolör (TOUCH), Kaynak girişi üstte	3 kutup	OXB1600E3X4QT	1SCA153630R1001	18.198,00
IEC, 200A, 4P, I-0-II, Seviye 4 Kontrolör (TOUCH), Kaynak girişi üstte	4 kutup	OXB200E3S4QT	1SCA153432R1001	6.420,00
IEC, 250A, 4P, I-0-II, Seviye 4 Kontrolör (TOUCH), Kaynak girişi üstte	4 kutup	OXB250E3S4QT	1SCA152045R1001	7.050,00
IEC, 315A, 4P, I-0-II, Seviye 4 Kontrolör (TOUCH), Kaynak girişi üstte	4 kutup	OXB315E3S4QT	1SCA153505R1001	7.718,00
IEC, 400A, 4P, I-0-II, Seviye 4 Kontrolör (TOUCH), Kaynak girişi üstte	4 kutup	OXB400E3S4QT	1SCA153519R1001	8.141,00
IEC, 500A, 4P, I-0-II, Seviye 4 Kontrolör (TOUCH), Kaynak girişi üstte	4 kutup	OXB500E3S4QT	1SCA151743R1001	8.593,00
IEC, 630A, 4P, I-0-II, Seviye 4 Kontrolör (TOUCH), Kaynak girişi üstte	4 kutup	OXB630E3S4QT	1SCA151061R1001	8.675,00
IEC, 800A, 4P, I-0-II, Seviye 4 Kontrolör (TOUCH), Kaynak girişi üstte	4 kutup	OXB800E3S4QT	1SCA150939R1001	12.389,00
IEC, 1000A, 4P, I-0-II, Seviye 4 Kontrolör (TOUCH), Kaynak girişi üstte	4 kutup	OXB1000E3S4QT	1SCA153581R1001	16.253,00
IEC, 1250A, 4P, I-0-II, Seviye 4 Kontrolör (TOUCH), Kaynak girişi üstte	4 kutup	OXB1250E3S4QT	1SCA153615R1001	17.150,00
IEC, 1600A, 4P, I-0-II, Seviye 4 Kontrolör (TOUCH), Kaynak girişi üstte	4 kutup	OXB1600E3S4QT	1SCA152413R1001	18.762,00

TruONE ATS Seviye 4 Kontrolör (TOUCH), Altan giriş -Kaynak 1 ve Kaynak 2 bağlantıları altta, yük bağlantıları üstte

Tanım	Kutup sayısı	Tipi	Kodu	Fiyatı (EUR)
IEC, 200A, 3P, I-0-II, Seviye 4 Kontrolör (TOUCH), Kaynak girişi altta	3 kutup	OXB200E3X4QB	1SCA152043R1001	6.228,00
IEC, 250A, 3P, I-0-II, Seviye 4 Kontrolör (TOUCH), Kaynak girişi altta	3 kutup	OXB250E3X4QB	1SCA153463R1001	6.839,00
IEC, 315A, 3P, I-0-II, Seviye 4 Kontrolör (TOUCH), Kaynak girişi altta	3 kutup	OXB315E3X4QB	1SCA153510R1001	7.487,00
IEC, 400A, 3P, I-0-II, Seviye 4 Kontrolör (TOUCH), Kaynak girişi altta	3 kutup	OXB400E3X4QB	1SCA153523R1001	7.896,00
IEC, 500A, 3P, I-0-II, Seviye 4 Kontrolör (TOUCH), Kaynak girişi altta	3 kutup	OXB500E3X4QB	1SCA149956R1001	8.335,00
IEC, 630A, 3P, I-0-II, Seviye 4 Kontrolör (TOUCH), Kaynak girişi altta	3 kutup	OXB630E3X4QB	1SCA151067R1001	8.414,00
IEC, 800A, 3P, I-0-II, Seviye 4 Kontrolör (TOUCH), Kaynak girişi altta	3 kutup	OXB800E3X4QB	1SCA150945R1001	12.017,00
IEC, 1000A, 3P, I-0-II, Seviye 4 Kontrolör (TOUCH), Kaynak girişi altta	3 kutup	OXB1000E3X4QB	1SCA153584R1001	15.765,00
IEC, 1250A, 3P, I-0-II, Seviye 4 Kontrolör (TOUCH), Kaynak girişi altta	3 kutup	OXB1250E3X4QB	1SCA153620R1001	16.635,00
IEC, 1600A, 3P, I-0-II, Seviye 4 Kontrolör (TOUCH), Kaynak girişi altta	3 kutup	OXB1600E3X4QB	1SCA153629R1001	18.198,00
IEC, 200A, 4P, I-0-II, Seviye 4 Kontrolör (TOUCH), Kaynak girişi altta	4 kutup	OXB200E3S4QB	1SCA153431R1001	6.420,00
IEC, 250A, 4P, I-0-II, Seviye 4 Kontrolör (TOUCH), Kaynak girişi altta	4 kutup	OXB250E3S4QB	1SCA152794R1001	7.050,00
IEC, 315A, 4P, I-0-II, Seviye 4 Kontrolör (TOUCH), Kaynak girişi altta	4 kutup	OXB315E3S4QB	1SCA153504R1001	7.718,00
IEC, 400A, 4P, I-0-II, Seviye 4 Kontrolör (TOUCH), Kaynak girişi altta	4 kutup	OXB400E3S4QB	1SCA152048R1001	8.141,00
IEC, 500A, 4P, I-0-II, Seviye 4 Kontrolör (TOUCH), Kaynak girişi altta	4 kutup	OXB500E3S4QB	1SCA150003R1001	8.593,00
IEC, 630A, 4P, I-0-II, Seviye 4 Kontrolör (TOUCH), Kaynak girişi altta	4 kutup	OXB630E3S4QB	1SCA151060R1001	8.675,00
IEC, 800A, 4P, I-0-II, Seviye 4 Kontrolör (TOUCH), Kaynak girişi altta	4 kutup	OXB800E3S4QB	1SCA149959R1001	12.389,00
IEC, 1000A, 4P, I-0-II, Seviye 4 Kontrolör (TOUCH), Kaynak girişi altta	4 kutup	OXB1000E3S4QB	1SCA151491R1001	16.253,00
IEC, 1250A, 4P, I-0-II, Seviye 4 Kontrolör (TOUCH), Kaynak girişi altta	4 kutup	OXB1250E3S4QB	1SCA153614R1001	17.150,00
IEC, 1600A, 4P, I-0-II, Seviye 4 Kontrolör (TOUCH), Kaynak girişi altta	4 kutup	OXB1600E3S4QB	1SCA152414R1001	18.762,00

OTOMATİK TRANSFER ŞALTERLERİ

TruONE® ATS

TruONE® ATS aksesuarları

	Tanım	Tipi	Kodu	Fiyatı (EUR)
	Haberleşme aksesuarları			
	OX30...1600 için 12-24VDC yardımcı güç kaynağı modülü	OXEA1	1SCA148926R1001	357,90
OXEA1	OX30...1600 için Modbus RTU haberleşme modülü	Ekip Com Modbus RS-485-OX	1SDA104051R1	551,10
	OX30...1600 için Modbus TCP haberleşme modülü	Ekip Com Modbus TCP-OX	1SDA104052R1	690,90
	OX30...1600 için Profibus DP haberleşme modülü	Ekip Com Profibus	1SDA074152R1	690,90
	OX30...1600 için Profinet haberleşme modülü	Ekip Com Profinet	1SDA074153R1	690,90
	OX30...1600 için EtherNet/IP haberleşme modülü	Ekip Com EtherNet / IP	1SDA074155R1	690,90
	OX30...1600 için DeviceNet haberleşme modülü	Ekip Com DeviceNet	1SDA074154R1	690,90
Ekip Com	OX30...1600 için 2K-1-OX sinyalizasyon modülü	Ekip Signalling 2K-1-OX	1SDA104053R1	333,20
	OX30...1600 için 2K-2-OX sinyalizasyon modülü	Ekip Signalling 2K-2-OX	1SDA104054R1	333,20
	OX30...1600 için 3K-3-OX sinyalizasyon modülü	Ekip Signalling 2K-3-OX	1SDA104055R1	333,20
	OX30...1600 için programlama modülü	Ekip Programming	1SDA076154R1	913,20
	Terminal koruma kapağı			
	IEC200-250A kısa tip 4 kutup	OXES250G1S/4	1SCA150194R1001	48,75
OXES_G_S_	IEC200-250A uzun tip 4 kutup	OXES250G1L/4	1SCA150192R1001	63,38
	IEC315-800A kısa tip 4 kutup	OXES800G1S/4	1SCA150198R1001	49,65
	IEC315-800A uzun tip 4 kutup	OXES800G1L/4	1SCA150196R1001	68,34
	IEC1000-1600A uzun tip 4 kutup	OXES1600G1L/4	1SCA150190R1001	86,49
	Faz bariyeri			
	OX30...1600 için faz bariyeri, 6 adet	OXEB1600/6	1SCA150202R1001	97,03
OXES_G_L_	*Faz bariyerleri terminal kapakları ile birlikte kullanılmaz			
	HMI koruyucu çerçeve, IP 54			
	OX30...1600 için HMI koruyucu çerçeve	OXEC21	1SCA147308R1001	98,06
	Yardımcı kontak bloğu			
	OX30...1600 için 1NA yardımcı kontak bloğu	OA1G10	1SCA022353R4970	12,10
	OX30...1600 için 1NK yardımcı kontak bloğu	OA3G01	1SCA022456R7410	16,71
OXEC21	OX30...1600 için 1NA yardımcı kontak bloğu	OA1G10AU	1SCA022436R7910	23,86
	OX30...1600 için 1NK yardımcı kontak bloğu	OA3G01AU	1SCA022819R5260	23,86

*OX30...1600 ATS'lerde Kaynak1 ve Kaynak2 için maksimum 4'er yardımcı kontak bloğu takılabilir (toplamda 8 yardımcı kontak bloğu).

OTOMATİK TRANSFER ŞALTERLERİ

TruONE® ATS



TruONE® ATS özellik karşılaştırması

	Seviye 2 kontrolör	Seviye 3 kontrolör	Seviye 4 kontrolör
Amper boyutları mevcuttur	IEC: 200-1600 A UL: 30-1200 A	IEC: 200-1600 A UL: 30-1200 A	IEC: 200-1600 A UL: 30-1200 A
Nominal gerilim	200-480Vac	200-480Vac	200-480Vac
Nominal frekans	50 / 60 Hz	50 / 60 Hz	50 / 60 Hz
Faz sistemi	Tekli ve üçlü	Tekli ve üçlü	Tekli ve üçlü
Kutup sayısı	2, 3 ve 4	2, 3 ve 4	3 ve 4
Nötr konfigürasyon			
Anahtarlama	Evet	Evet	Evet
Örtüşen	Hayır	Evet	Evet
Ürün tipi			
Açık geçiş (I-II)	Evet	Evet	Evet
Gecikmeli geçiş (I-O-II)	Evet	Evet	Evet
Gerilim ve frekans ayarları			
Alma gerilimi Kaynak 1	Bırakmanın sabit %2 üzerinde	%81-99, %101-119	%81-99, %101-119
Bırakma gerilimi Kaynak 1	+/-%5, 10, 15, 20	%80-98, %102-120	%80-98, %102-120
Alma gerilimi Kaynak 2	Bırakmanın sabit %2 üzerinde	%81-99, %101-119	%81-99, %101-119
Bırakma gerilimi Kaynak 2	+/-%5, 10, 15, 20	%80-98, %102-120	%80-98, %102-120
Alma frekansı Kaynak 1	Bırakmanın sabit %1 üzerinde	%80,5-99,5, %100,5-119,5	%80,5-99,5, %100,5-119,5
Bırakma frekansı Kaynak 1	+/-%5, %10	%80-99, %101-120	%80-99, %101-120
Alma frekansı Kaynak 2	Bırakmanın sabit %1 üzerinde	%80,5-99,5, %100,5-119,5	%80,5-99,5, %100,5-119,5
Bırakma frekansı Kaynak 2	+/-%5, %10	%80-99, %101-120	%80-99, %101-120
Zaman gecikme ayarları			
Kaynak 1 geçici durum gecikmesi, sn.	0, 1, 2, 3, 4, 5, 10, 15, 20, 25, 30	0-60	0-60
Kaynak 1'den Kaynak 2'ye aktarım, sn.	Sabit 2 saniye	0-3600	0-3600
Kaynak 2 geçici durum gecikmesi, sn.	Sabit 1,5 saniye	0-60	0-60
Kaynak 2'den Kaynak 1'e aktarım, dk.	0, 1, 2, 3, 4, 5, 10, 15, 20, 25, 30	0-120	0-120
Jeneratör durdurma gecikmesi, dk.	30 sn. veya 4 dk.	0-60	0-60
Merkezde bekleme gecikmesi, sn.	0 veya 4	0-300	0-300
Transfer öncesi gecikme S1'den S2'ye, sn.	Hayır	0-60	0-60
Transfer sonrası gecikme S1'den S2'ye, sn.	Hayır	0-60	0-60
Transfer öncesi gecikme S2'den S1'e, sn.	Hayır	0-60	0-60
Transfer sonrası gecikme S2'den S1'e, sn.	Hayır	0-60	0-60
Yük atma gecikmesi, sn.	Hayır	0-60	0-60
Kaynak hatası algılama			
Gerilim yok	Evet	Evet	Evet
Düşük gerilim	Evet	Evet	Evet
Aşırı gerilim	Evet	Evet	Evet
Faz kaybı	Evet	Evet	Evet
Gerilim dengesizliği	Evet	Evet	Evet
Geçersiz frekans	Evet	Evet	Evet
Faz sırası hatası	Evet	Evet	Evet

OTOMATİK TRANSFER ŞALTERLERİ

TruONE® ATS

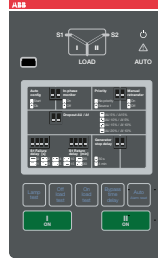

TruONE® ATS özellik karşılaştırması

	Seviye 2 kontrolör	Seviye 3 kontrolör	Seviye 4 kontrolör
Özellikler			
Kontroller	DIP anahtarlar	LCD anahtarlar	Dokunmatik anahtarlar
ATS, S1 ve S2 durumu için LED göstergeler	Evet	Evet	Evet
Açık geçiş - Standart dijital girişler/çıkışlar	0 / 1	1 / 1	2 / 1
Gecikmeli geçiş - Standart dijital girişler/çıkışlar	1 / 1	2 / 1	3 / 1
Programlanabilir dijital girişler/çıkışlar	Hayır	Evet	Evet
Otomatik konfigürasyon (gerilim, frekans, faz sistemi)	Evet	Evet	Evet
Kaynak önceliği	Kaynak 1, Öncelik yok	Kaynak 1/2, Öncelik yok	Kaynak 1/2, Öncelik yok
Manuel yeniden aktarım	Evet	Evet	Evet
Eş faz izleme (senkronizasyon kontrolü)	Evet	Evet	Evet
Genset uygulama: yükte, yüksüz	Evet	Evet	Evet
Dahili güç ölçüm modülü	Hayır	Hayır	Evet
Yük atma	Hayır	Evet	Evet
saat	Hayır	Evet	Evet
Olay günlüğü	Hayır	Evet	Evet
Kestirimci bakım	Hayır	Hayır	Evet
Gerilim ve Akım Harmonikleri ölçümü	Hayır	Hayır	Evet
Sahada takılan aksesuarlar			
Pozisyon göstergesi için yardımcı kontaklar	Evet	Evet	Evet
Dijital giriş/çıkış modülleri	Hayır	Evet	Evet
Kontrolör için 12-24 Vdc yardımcı besleme modülü	Hayır	Evet	Evet
İletişim modülleri	Hayır	Evet	Evet
Bağlanabilirlik			
Modbus RTU (RS-485)	Hayır	Evet	Evet
Modbus/TCP	Hayır	Evet	Evet
Profibus DP	Hayır	Evet	Evet
ProfiNet	Hayır	Evet	Evet
DeviceNet	Hayır	Evet	Evet
Ethernet IP	Hayır	Evet	Evet
IEC 61850	Hayır	Evet	Evet
ABB Ability™: EDCS ile izleme	Hayır	Evet	Evet
Uygulamalar için			
Şebeke - Şebeke	Evet	Evet	Evet
Şebeke - Jeneratör (minimum boyut 40kVA)	Evet	Evet	Evet

TruONE®

Dünyanın ilk gerçek hepsi bir arada otomatik transfer şalteri

Tamamen yeni TruONE®, anahtarlama ve kontrolü kusursuz tek bir üniteye birleştirmek üzere tasarlanmış, dünyanın amaca yönelik ilk gerçek otomatik transfer şalteridir.

Tipik ATS çözümlerinden farklı olarak TruONE®, bir ekipman arızası durumunda ani güç geri beslemesi için yük altında acil manuel çalıştırma olanağı sağlar. Performansı standart gereksinimlerin ötesinde test edilen TruONE®, kritik gücü düzenli olarak sağlamaya her zaman hazırdır.

abb.com/truone

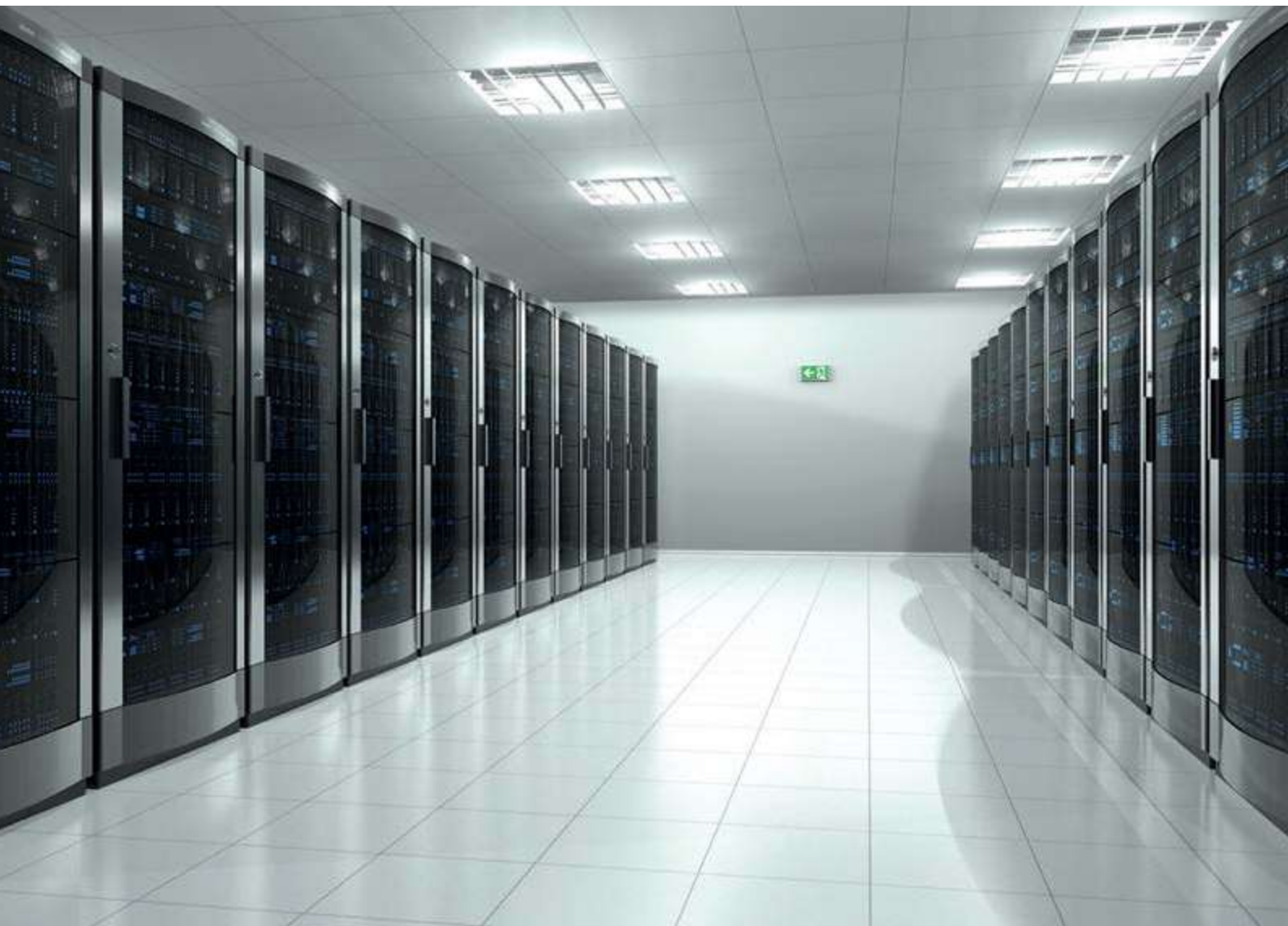

DEVRE KESİCİLER

Günümüz dünyasının ihtiyaçları karşısında elektrik güç dağıtım sistemleri hızlı bir şekilde değişiyor ve artık enerji verimliliği, bağlanabilirlik, akıllı şebekeler gibi yeni trendler sahneye çıkıyor. Bu trendler, yeni uygulamaları ve ABB SACE alçak gerilim devre kesicilerinin yüksek kalite, doğruluk ve güvenilirlikle karşılayabileceği pazar gereksinimlerini ortaya çıkarmaktadır.



Formula

630A'e kadar kompakt tip devre kesiciler
Ayarsız termomanyetik koruma ünitesi
Sabit tip; 1, 2, 3 ve 4 kutup



Tmax T Özel Uygulamalar

Özel gerilim uygulamaları için kompakt tip devre kesiciler
Termomanyetik ve elektronik koruma ünitesi
Sabit ve çekmeceli tip; 3 ve 4 kutup



Tmax XT

1600A'e kadar kompakt tip devre kesiciler
Termomanyetik ve elektronik koruma ünitesi
Sabit, soketli ve çekmeceli tip; 3 ve 4 kutup



Emax 2

6300A'e kadar açık tip devre kesiciler
Elektronik koruma ünitesi
Sabit ve çekmeceli tip; 3 ve 4 kutup



KOMPAKT TİP DEVRE KESİCİLER

FORMULA kompakt tip devre kesiciler

		A1				A2				A3				
Boyut	[A]	125				250				400/630				
Nominal akım, In	[A]	15...125				125...250				320...630				
Kutuplar	[Ad.]	1, 2, 3, 4				2, 3, 4				3, 4				
Nominal çalışma gerilimi, Ue (AC) 50-60 Hz	[V]	550 (2p-3p-4p); 415 (1p)				550 (2p-3p-4p)				550				
	[V]	250 (2p-3p-4p); 125 (1p)				250 (2p-3p-4p)				250				
Nominal yalıtım gerilimi, Ui	[V]	690				690				690				
Nominal darbe dayanım gerilimi, Uimp	[kV]	6				6				6				
Tipler		Sabit				Sabit				Sabit				
Performans seviyesi		A	B	C	N			B	C	N		N	S	
Kutuplar	[Ad.]	3/4	3/4	1 3/4	1	2	3/4	3/4	3/4	2	3/4	3/4	3/4	
Nominal maksimum kısa devre kesme kapasitesi, Icu														
Icu @ 240 V 50-60 Hz (AC)	[kA]	10	25	18	30	25	50	100	25	50	50	85	85	100
Icu @ 415 V 50-60 Hz (AC)	[kA]	10	18	2.5	25	5	36 ⁽⁴⁾	36 ⁽⁴⁾	18	25	36	36	36	50
Icu @ 550 V 50-60 Hz (AC)	[kA]	5	5	-	8	-	10	10	5	8	10	10	15	20
Icu @ 125 V (DC) 1 kutup	[kA]	-	-	5	-	10	-	-	-	-	-	-	-	-
Icu @ 250 V (DC) 2 kutup seri bağlı	[kA]	5	5	-	10	-	10	10	18	25	10	36	36	50
Nominal servis kısa devre kesme kapasitesi, Ics														
Ics @ 240 V 50-60 Hz (AC)	[kA]	50%	50%	50%	50%	50%	50%	50%	50%	50%	50%	50%	50%	50%
Ics @ 415 V 50-60 Hz (AC)	[kA]	50%	25% ⁽¹⁾	50%	25% ⁽²⁾	25%	25%	25%	50%	50%	50%	50%	50%	50%
Ics @ 550 V 50-60 Hz (AC)	[kA]	50%	50%	-	25% ⁽³⁾	-	25%	25%	50%	50%	50%	50%	50%	50%
Ics @ 250 V (DC) 2 kutup seri bağlı	[kA]	50%	50%	50%	50%	50%	50%	50%	50%	50%	50%	50%	50%	50%
Kullanım kategorisi (IEC 60947-2)		A				A				A				
Mekanik ömür	[İşlem sayısı]	8500				10000				5000				
Elektriksel ömür @ 415 (AC)	[İşlem sayısı]	1500				4000				2000				
Toplam açma süresi	Açma bobinli devre kesici	[ms]	15				15				15			
	Düşük gerilim bobinli devre kesici	[ms]	15				15				≤ 25			
Boyutlar (Genişlik x Derinlik x Yükseklik)	1 kutup	[mm]	25,4x60x130				35x60x150				-			
	2 kutup	[mm]	50,8x60x130				70x60x150				-			
	3 kutup	[mm]	76,2x60x130				105x60x150				139,5x 103,5x 205			
	4 kutup	[mm]	101,6x60x130				140x60x150				186x 103,5x 205			
Ağırlık	1 kutup	[kg]	0,245				0,370				-			
	2 kutup	[kg]	0,470				0,730				-			
	3 kutup	[kg]	0,700				1,100				3,25			
	4 kutup	[kg]	0,925				1,450				4,15			
Koruma ünitesi														
Termomanyetik TMF		■				■				■ (500A'e kadar)				
Elektronik ELT LI										■ (630A'e kadar)				
(1) 5kA; (2) 9kA; (3) 2.5kA;(4) In=15A, Icu=30kA														



SACE FORMULA DSA kompakt tip devre kesici serisinin öne çıkan özellikleri:

- Az sayıda ancak temel versiyon sayesinde hızlı ve kolay ürün seçimi ve siparişi
- Farklı uygulamalara yönelik çoklu kutup seçenekleri
- Uyumlu aksesuar ürün gamı
- Azaltılmış devre kesici derinliği
- Devre kesicilerin montajını kolaylaştıran yeni bir kurulum sistemi
- Performans düşüşü olmadan 50 °C ortam sıcaklığında kullanıma uygunluk



KOMPAKT TİP DEVRE KESİCİLER

FORMULA kompakt tip devre kesiciler

TMF ayarsız termomanyetik koruma, 1 kutuplu

Tipi	Termik koruma I1 (A)	Manyetik koruma I3 (A)	Kesme kapasitesi Icu (kA) (240VAC)	Kodu	Fiyatı (EUR)
A1C125, TMF, In=20A	20	400	18	1SDA066486R1	80,00
A1C125, TMF, In=32A	32	400	18	1SDA068754R1	80,00
A1C125, TMF, In=40A	40	400	18	1SDA066489R1	80,00
A1C125, TMF, In=50A	50	500	18	1SDA066490R1	80,00
A1C125, TMF, In=63A	63	630	18	1SDA068765R1	80,00
A1C125, TMF, In=80A	80	800	18	1SDA066493R1	102,00
A1C125, TMF, In=100A	100	1000	18	1SDA066495R1	102,00
A1C125, TMF, In=125A	125	1250	18	1SDA066496R1	106,00
A1N125, TMF, In=20A	20	400	25	1SDA066686R1	85,00
A1N125, TMF, In=32A	32	400	25	1SDA068755R1	85,00
A1N125, TMF, In=40A	40	400	25	1SDA066689R1	85,00
A1N125, TMF, In=50A	50	500	25	1SDA066690R1	85,00
A1N125, TMF, In=63A	63	630	25	1SDA068766R1	85,00
A1N125, TMF, In=80A	80	800	25	1SDA066693R1	107,00
A1N125, TMF, In=100A	100	1000	25	1SDA066695R1	107,00
A1N125, TMF, In=125A	125	1250	25	1SDA066696R1	112,00



A1/1p

TMF ayarsız termomanyetik koruma, 2 kutuplu

Tipi	Termik koruma I1 (A)	Manyetik koruma I3 (A)	Kesme kapasitesi Icu (kA) (415VAC)	Kodu	Fiyatı (EUR)
A1N125, TMF, In=20A	20	400	36	1SDA066497R1	97,60
A1N125, TMF, In=32A	32	400	36	1SDA068756R1	97,60
A1N125, TMF, In=40A	40	400	36	1SDA066500R1	97,60
A1N125, TMF, In=50A	50	500	36	1SDA066501R1	97,60
A1N125, TMF, In=63A	63	630	36	1SDA068767R1	97,60
A1N125, TMF, In=80A	80	800	36	1SDA066504R1	123,30
A1N125, TMF, In=100A	100	1000	36	1SDA066506R1	123,30
A1N125, TMF, In=125A	125	1250	36	1SDA066507R1	126,80
A2N250, TMF, In=160A	160	1600	36	1SDA066543R1	160,60
A2N250, TMF, In=200A	200	2000	36	1SDA066545R1	201,80
A2N250, TMF, In=250A	250	2500	36	1SDA066547R1	201,80





A2/2p

Farklı nominal akım (In) ve kısa devre kesme kapasitesi (Icu) değerleri için ürün kataloğumuzu inceleyebilir ya da ofislerimizle iletişime geçebilirsiniz.

KOMPAKT TİP DEVRE KESİCİLER

FORMULA kompakt tip devre kesiciler

TMF ayarsız termomanyetik koruma, 3 kutuplu

Tipi	Termik koruma I1 (A)	Manyetik koruma I3 (A)	Kesme kapasitesi Icu (kA) (415VAC)	Kodu	Fiyatı (EUR)	
 A1 125A	A1B 125, TMF, In=20A	20	400	18	1SDA066698R1	96,24
	A1B 125, TMF, In=25A	25	400	18	1SDA066699R1	96,24
	A1B 125, TMF, In=32A	32	400	18	1SDA068758R1	96,24
	A1B 125, TMF, In=40A	40	400	18	1SDA066701R1	96,24
	A1B 125, TMF, In=50A	50	500	18	1SDA066702R1	96,24
	A1B 125, TMF, In=63A	63	630	18	1SDA068769R1	96,24
	A1B 125, TMF, In=80A	80	800	18	1SDA066705R1	120,10
	A1B 125, TMF, In=100A	100	1000	18	1SDA066707R1	120,10
	A1B 125, TMF, In=125A	125	1250	18	1SDA066708R1	128,20
 A2 250A	A1C 125, TMF, In=20A	20	400	25	1SDA066710R1	106,00
	A1C 125, TMF, In=25A	25	400	25	1SDA066711R1	106,00
	A1C 125, TMF, In=32A	32	400	25	1SDA068759R1	106,00
	A1C 125, TMF, In=40A	40	400	25	1SDA066713R1	106,00
	A1C 125, TMF, In=50A	50	500	25	1SDA066714R1	106,00
	A1C 125, TMF, In=63A	63	630	25	1SDA068770R1	106,00
	A1C 125, TMF, In=80A	80	800	25	1SDA066717R1	128,00
	A1C 125, TMF, In=100A	100	1000	25	1SDA066719R1	128,00
	A1C 125, TMF, In=125A	125	1250	25	1SDA066720R1	134,00
 A3 630A	A1N125, TMF, In=20A	20	400	36	1SDA066722R1	116,30
	A1N125, TMF, In=25A	25	400	36	1SDA066723R1	116,30
	A1N125, TMF, In=30A	30	400	36	1SDA066724R1	116,30
	A1N125, TMF, In=40A	40	400	36	1SDA066725R1	116,30
	A1N125, TMF, In=50A	50	500	36	1SDA066726R1	116,30
	A1N125, TMF, In=60A	60	600	36	1SDA066727R1	116,30
	A1N125, TMF, In=63A	63	630	36	1SDA068771R1	116,30
	A1N125, TMF, In=70A	70	700	36	1SDA066728R1	144,90
	A1N125, TMF, In=80A	80	800	36	1SDA066729R1	144,90
	A1N125, TMF, In=90A	90	900	36	1SDA066730R1	144,90
	A1N125, TMF, In=100A	100	1000	36	1SDA066731R1	144,90
	A1N125, TMF, In=125A	125	1250	36	1SDA066732R1	155,30
	A2N250, TMF, In=160A	160	1600	36	1SDA066782R1	198,00
	A2N250, TMF, In=175A	175	1750	36	1SDA066783R1	205,20
	A2N250, TMF, In=200A	200	2000	36	1SDA066784R1	248,80
A2N250, TMF, In=225A	225	2250	36	1SDA066785R1	248,80	
A2N250, TMF, In=250A	250	2500	36	1SDA066786R1	248,80	
A3N400, TMF, In=320A	320	3200	36	1SDA066560R1	506,00	
A3N400, TMF, In=400A	400	4000	36	1SDA066561R1	546,10	
A3N630, TMF, In=500A	500	5000	36	1SDA066564R1	612,20	
A3S400, TMF, In=320A	320	3200	50	1SDA066562R1	518,20	
A3S400, TMF, In=400A	400	4000	50	1SDA066563R1	581,80	
A3S630, TMF, In=500A	500	5000	50	1SDA066565R1	624,30	

YENİ

ELT-LI ayarsız elektronik koruma, 3 kutuplu

A3N630, ELT-LI, In=630A	630	6000	36	1SDA066566R1	629,00
A3S630, ELT-LI, In=630A	630	6000	50	1SDA066567R1	641,50

Farklı nominal akım (In) ve kısa devre kesme kapasitesi (Icu) değerleri için ürün kataloğumuzu inceleyebilir ya da ofislerimizle iletişime geçebilirsiniz.

KOMPAKT TİP DEVRE KESİCİLER

FORMULA kompakt tip devre kesiciler

TMF ayarsız termomanyetik koruma, 4 kutuplu

Tipi	Termik koruma I1 (A)	Manyetik koruma I3 (A)	Kesme kapasitesi Icu (kA) (415VAC)	Kodu	Fiyatı (EUR)
A1B 125, TMF, In=20A	20	400	18	1SDA066734R1	120,10
A1B 125, TMF, In=25A	25	400	18	1SDA066735R1	120,10
A1B 125, TMF, In=32A	32	400	18	1SDA068762R1	120,10
A1B 125, TMF, In=40A	40	400	18	1SDA066737R1	120,10
A1B 125, TMF, In=50A	50	500	18	1SDA066738R1	120,10
A1B 125, TMF, In=63A	63	630	18	1SDA068773R1	120,10
A1B 125, TMF, In=80A	80	800	18	1SDA066741R1	149,90
A1B 125, TMF, In=100A	100	1000	18	1SDA066743R1	149,90
A1B 125, TMF, In=125A	125	1250	18	1SDA066744R1	160,60
A1C125, TMF, In=20A	20	400	25	1SDA066746R1	126,10
A1C 125, TMF, In=25A	25	400	25	1SDA066747R1	126,10
A1C125, TMF, In=32A	32	400	25	1SDA068763R1	126,10
A1C125, TMF, In=40A	40	400	25	1SDA066749R1	126,10
A1C125, TMF, In=50A	50	500	25	1SDA066750R1	126,10
A1C125, TMF, In=63A	63	630	25	1SDA068774R1	126,10
A1C125, TMF, In=80A	80	800	25	1SDA066753R1	158,00
A1C125, TMF, In=100A	100	1000	25	1SDA066755R1	158,00
A1C125, TMF, In=125A	125	1250	25	1SDA066756R1	169,00
A1N125, TMF, In=20A	20	400	36	1SDA066758R1	133,30
A1N125, TMF, In=32A	32	400	36	1SDA068764R1	133,30
A1N125, TMF, In=40A	40	400	36	1SDA066761R1	133,30
A1N125, TMF, In=50A	50	500	36	1SDA066762R1	133,30
A1N125, TMF, In=60A	60	600	36	1SDA066763R1	133,30
A1N125, TMF, In=63A	63	630	36	1SDA068775R1	133,30
A1N125, TMF, In=80A	80	800	36	1SDA066765R1	166,30
A1N125, TMF, In=100A	100	1000	36	1SDA066767R1	166,30
A1N125, TMF, In=125A	125	1250	36	1SDA066768R1	178,10
A2N250, TMF, In=160A	160	1600	36	1SDA066794R1	258,40
A2N250, TMF, In=200A	200	2000	36	1SDA066796R1	323,00
A2N250, TMF, In=250A	250	2500	36	1SDA066798R1	323,00
A3N400, TMF, In=320A	320	3200	36	1SDA066568R1	645,80
A3N400, TMF, In=400A	400	4000	36	1SDA066569R1	687,40
A3N630, TMF, In=500A	500	5000	36	1SDA066572R1	750,10
A3S400, TMF, In=320A	320	3200	50	1SDA066570R1	680,10
A3S400, TMF, In=400A	400	4000	50	1SDA066571R1	723,40
A3S630, TMF, In=500A	500	5000	50	1SDA066573R1	795,70

YENİ



A2/4p







ELT-LI ayarsız elektronik koruma, 4 kutuplu

A3N630, ELT-LI, In=630A	630	6000	36	1SDA066574R1	824,00
A3S630, ELT-LI, In=630A	630	6000	50	1SDA066575R1	867,20

Farklı nominal akım (In) ve kısa devre kesme kapasitesi (Icu) değerleri için ürün kataloğumuzu inceleyebilir ya da ofislerimizle iletişime geçebilirsiniz.

KOMPAKT TİP DEVRE KESİCİLER

FORMULA kompakt devre kesiciler için aksesuarlar

	Kullanılan şalter	Tanımı	Kodu	Fiyatı (EUR)
 Düşük gerilim bobini	Düşük gerilim bobini			
	A1-A2	UVR 220...240VAC - 220...250VDC	1SDA066146R1	103,20
	A1-A2	UVR 380...440VAC	1SDA066147R1	103,20
	A3	UVR 220...240VAC - 220...250VDC	1SDA054891R1	119,40
 Açma bobini	Açma bobini			
	A1-A2	SOR 220...240VAC - 220...250VDC	1SDA066137R1	88,96
	A1-A2	SOR 380...440VAC	1SDA066138R1	88,96
	A3	SOR 220...240VAC - 220...250VDC	1SDA054873R1	112,60
 Yardımcı kontak	Yardımcı kontak			
	A1-A2 3p, 4p	1A/K yardımcı kontak + trip kontağı 250VAC/DC	1SDA066149R1	60,50
	A1-A2 3p, 4p	2A/K yardımcı kontak + trip kontağı 250VAC/DC	1SDA066150R1	65,38
	A3	1A/K yardımcı kontak + trip kontağı 250VAC/DC	1SDA054910R1	71,15
 Döner kurma kolları	Döner kurma kolu mekanizması			
	A1-A2	RHE standart, ayarlanabilir milli	1SDA066158R1	75,14
	A1-A2	RHE_EM acil dur, ayarlanabilir milli	1SDA066160R1	77,14
	A3	RHE standart, ayarlanabilir milli	1SDA066159R1	100,60
	A3	RHE_EM acil dur, ayarlanabilir milli	1SDA066161R1	123,40
	A1-A2	RHD standart, direkt montaj	1SDA066154R1	69,51
	A1-A2	RHD_EM acil dur, direkt montaj	1SDA066156R1	71,27
	A3	RHD standart, direkt montaj	1SDA066155R1	97,76
 A3 ön flanş	Ön flanş			
	A3	Ön flanş	1SDA066179R1	50,92
 DIN rayı bağlantı plakası	DIN rayı bağlantı plakası			
	A1-A2	DIN rayı bağlantı plakası	1SDA066180R1	22,64

TMAX XT

Karakteristikler

Nominal çalışma gerilimi, Ue	(AC) 50-60Hz	[V]	690
	(DC)	[V]	500 ⁽¹⁾
Nominal yalıtım gerilimi, Ui		[V]	800/1000 ⁽²⁾
Nominal darbe dayanım gerilimi, Uimp		[kV]	8
Kutuplar		[Ad.]	3, 4
Tipler			Sabit, Soketli ⁽³⁾ Çekmeceli ⁽⁴⁾
Standart			IEC 60947-2



XT1



XT2



XT3



XT4

Boyut			[A]
Nominal maksimum kısa devre kesme kapasitesi, Icu			
Icu @ (AC) 220-230-240V 50-60Hz			[kA]
Icu @ (AC) 415V 50-60Hz			[kA]
Icu @ (AC) 690V 50-60Hz			[kA]
Icu @ (DC) 250V 2 kutup seri bağlı			[kA]
Icu @ (DC) 500V 2 kutup seri bağlı			[kA]
Icu @ (DC) 500V 3 kutup seri bağlı			[kA]
Nominal servis kısa devre kesme kapasitesi, Ics			
Ics @ (AC) 220-230-240V 50-60Hz			[%Icu]
Ics @ (AC) 415V 50-60Hz			[%Icu]
Ics @ (AC) 690V 50-60Hz			[%Icu]
Ics @ (DC) 250V 2 kutup seri bağlı			[%Icu]
Ics @ (DC) 500V 2 kutup seri bağlı			[%Icu]
Ics @ (DC) 500V 3 kutup seri bağlı ⁽⁵⁾			[%Icu]
Kullanım kategorisi (IEC 60947-2)			
Toplam açma süresi			
Açma bobinli devre kesici			[ms]
Düşük gerilim bobinli devre kesici			[ms]
Değiştirilebilir koruma üniteleri			
Mekanik ömür			[İşlem sayısı]
			[İşlem sayısı/saat]
Elektriksel ömür (415V)			[İşlem sayısı]
			[İşlem sayısı/saat]
Boyutlar - Sabit tip (Genişlik x Derinlik x Yükseklik)	3 kutup		[mm]
	4 kutup		[mm]
Ağırlık	Sabit	3/4 kutup	[kg]
	Soketli	3/4 kutup	[kg]
	Çekmeceli	3/4 kutup	[kg]

⁽¹⁾ XT4 750V DC versiyonu için lütfen ABB ile görüşünüz.

⁽²⁾ XT1 ve XT3 kasa için 800V, XT2 ve XT4 kasa için 1000V

⁽³⁾ XT1 soketli için In maks=125A

⁽⁴⁾ Sadece XT2 ve XT4 kasa için mevcut

⁽⁵⁾ XT1 500V DC için 4 kutup seri bağlanmalıdır

⁽⁶⁾ In<32A Icu=25kA/Ics=20kA ve sadece manyetik koruma ünitesi devre kesiciler için In≤52A/Icu=Ics=5kA

⁽⁷⁾ EF, ES, R ve harici FC CuAl (2x...) terminali XT4V 250A için Ics=%100Icu.

Diğer terminal tipleri için I1>200A Icu=%25

TMAX XT

Karakteristikler

Nominal çalışma gerilimi, Ue	(AC) 50-60Hz	[V]	690
	(DC)	[V]	750 ⁽¹⁾
Nominal yalıtım gerilimi, Ui		[V]	1000
Nominal darbe dayanım gerilimi, Uimp		[kV]	8
Kutuplar		[Ad.]	3, 4
Tipler			Sabit, Soketli ⁽²⁾ Çekmeceli
Standart			IEC 60947-2

Boyut		[A]
-------	--	-----

Nominal maksimum kısa devre kesme kapasitesi, Icu

Icu @ (AC) 220-230-240V 50-60Hz	[kA]
Icu @ (AC) 415V 50-60Hz	[kA]
Icu @ (AC) 690V 50-60Hz	[kA]
Icu @ (DC) 250V 2 kutup seri bağlı	[kA]
Icu @ (DC) 500V 2 kutup seri bağlı	[kA]
Icu @ (DC) 500V 3 kutup seri bağlı	[kA]
Icu @ (DC) 750V 3 kutup seri bağlı	[kA]

Nominal servis kısa devre kesme kapasitesi, Ics

Ics @ (AC) 220-230-240V 50-60Hz	[%Icu]
Ics @ (AC) 415V 50-60Hz	[%Icu]
Ics @ (AC) 690V 50-60Hz	[%Icu]
Ics @ (DC) 250V 2 kutup seri bağlı	[%Icu]
Ics @ (DC) 500V 2 kutup seri bağlı	[%Icu]
Ics @ (DC) 500V 3 kutup seri bağlı ⁽⁵⁾	[%Icu]
Ics @ (DC) 750V 3 kutup seri bağlı	[%Icu]

Kullanım kategorisi (IEC 60947-2)

Toplam açma süresi

Açma bobinli devre kesici	[ms]
Düşük gerilim bobinli devre kesici	[ms]

Değiştirilebilir koruma üniteleri

Mekanik ömür		[işlem sayısı]
		[işlem sayısı/saat]
Elektriksel ömür (415V)		[işlem sayısı]
		[işlem sayısı/saat]

Boyutlar - Sabit tip (Genişlik x Derinlik x Yükseklik)	3 kutup	[mm]
	4 kutup	[mm]
Ağırlık	Sabit	3/4 kutup [kg]
	Soketli (EF terminal)	3/4 kutup [kg]
	Çekmeceli (EF terminal)	3/4 kutup [kg]

⁽¹⁾ Tmax XT7-XT7M hariç

⁽²⁾ Soketli/çekmeceli versiyonlarda max. In 40°C=600A

⁽³⁾ Ics=%75 In>500A

⁽⁴⁾ Ics=%50 In>500A

⁽⁵⁾ Kategori B: sadece elektronik açma üniteli devre kesiciler

⁽⁶⁾ 1000A yalnızca EF, ES, R ve FCCuAl terminalli olarak sabit versiyonlu olarak mevcuttur.

Başka bir terminal sipariş edilmediyse EF terminalleri standart olarak sağlanır.



XT5



XT6



XT7



XT7 M

XT5						XT6			XT7			XT7 M		
400 / 630						800 / 1000 ⁽⁶⁾			800 / 1000 / 1250 / 1600			800 / 1000 / 1250 / 1600		
N	S	H	L	V	X	N	S	H	S	H	L	S	H	L
70	85	100	150	200	200	70	85	100	85	100	200	85	100	200
36	50	70	120	200	200	36	50	70	50	70	120	50	70	120
20	25	40	70	80	100	20	22	25	30	42	50	30	42	⁵⁰
25	35	50	70	85	100	35	50	75	-	-	-	-	-	-
25	35	50	70	85	100	20	35	50	-	-	-	-	-	-
-	-	-	-	-	-	-	-	-	-	-	-	-	-	-
-	-	-	-	85	100	18	24	36	-	-	-	-	-	-
%100	%100	%100	%100	%100	%100	%100	%100	%100	%100	%100	%100	%100	%100	%100
%100	%100	%100	%100	%100	%100	%100	%100	%100	%100	%100	%100	%100	%100	%100
%100	%100	%100 ⁽³⁾	%100 ⁽⁴⁾	%100 ⁽⁴⁾	%100 ⁽⁴⁾	%100	%100	%100	%100	%100	%100	%100	%100	%100
%100	%100	%100	%100	%100	%100	%100	%50 (35kA)	%50	-	-	-	-	-	-
%100	%100	%100	%100	%100	%100	%100	%50	%50	-	-	-	-	-	-
-	-	-	-	-	-	-	-	-	-	-	-	-	-	-
-	-	-	-	%100	%100	%100	%75	%50	-	-	-	-	-	-
A (630A'e kadar). B (500A'e kadar) ⁽⁵⁾						A (1000A'e kadar) - B (800A) ⁽⁵⁾			B			B		
50						50			20			20		
50						50			30			30		
✓						✓			✓			✓		
20000						20000			10000			20000		
120						120			60			60		
7000 (400A) - 5000 (630A)						5000			3000			3000		
60						60			60			60		
140 x 103 x 205						210 x 103.5 x 268			210 x 166 x 268			210 x 178 x 268		
186 x 103 x 205						280 x 103.5 x 268			280 x 166 x 268			280 x 178 x 268		
3.25 / 4.15						9.5 / 12			9.7 / 12.5			11 / 14		
5.15 / 6.65						-			-			-		
5.4 / 6.9						12.1 / 15.1			29.7 / 39.6			32 / 42.6		

KOMPAKT TİP DEVRE KESİCİLER

Tmax XT kompakt tip devre kesiciler

TMD ve TMA termomanyetik koruma, 3 kutuplu

Tipi	Termik koruma I _n (A)	Manyetik koruma I _Δ (A)	Kesme kapasitesi I _{cu} (kA) (415VAC)	Kodu	Fiyatı (EUR)
XT1B 160, TMD, I _n =20A	14...20	450	18	1SDA066800R1	154,00
XT1B 160, TMD, I _n =25A	17,5...25	450	18	1SDA066801R1	154,00
XT1B 160, TMD, I _n =32A	22,5...32	450	18	1SDA066802R1	154,00
XT1B 160, TMD, I _n =40A	28...40	450	18	1SDA066803R1	154,00
XT1B 160, TMD, I _n =50A	35...50	500	18	1SDA066804R1	154,00
XT1B 160, TMD, I _n =63A	44...63	630	18	1SDA066805R1	154,00
XT1B 160, TMD, I _n =80A	56...80	800	18	1SDA066806R1	154,00
XT1B 160, TMD, I _n =100A	70...100	1000	18	1SDA066807R1	154,00
XT1B 160, TMD, I _n =125A	87,5...125	1250	18	1SDA066808R1	190,00
XT1B 160, TMD, I _n =160A	112...160	1600	18	1SDA066809R1	200,00
XT1N 160, TMD, I _n =32A	22,5...32	450	36	1SDA067411R1	212,80
XT1N 160, TMD, I _n =40A	28...40	450	36	1SDA067412R1	212,80
XT1N 160, TMD, I _n =50A	35...50	500	36	1SDA067413R1	212,80
XT1N 160, TMD, I _n =63A	44...63	630	36	1SDA067414R1	212,80
XT1N 160, TMD, I _n =80A	56...80	800	36	1SDA067415R1	212,80
XT1N 160, TMD, I _n =100A	70...100	1000	36	1SDA067416R1	212,80
XT1N 160, TMD, I _n =125A	87,5...125	1250	36	1SDA067417R1	270,00
XT1N 160, TMD, I _n =160A	112...160	1600	36	1SDA067418R1	275,40
XT3N 250, TMD, I _n =200A	140...200	2000	36	1SDA068058R1	396,70
XT3N 250, TMD, I _n =250A	175...250	2500	36	1SDA068059R1	396,70
XT5N 400, TMA, I _n =320A	224...320	1600...3200	36	1SDA100344R1	845,90
XT5N 400, TMA, I _n =400A	280...400	2000...4000	36	1SDA100345R1	1.068,00
XT5N 630, TMA, I _n =630A	441...630	3150...6300	36	1SDA100347R1	1.455,00
XT6N 800, TMA, I _n =800A	560...800	4000...8000	36	1SDA100718R1	2.064,00
XT1S 160, TMD, I _n =32A	22,5...32	450	50	1SDA080833R1	267,80
XT1S 160, TMD, I _n =40A	28...40	450	50	1SDA080834R1	267,80
XT1S 160, TMD, I _n =50A	35...50	500	50	1SDA067431R1	267,80
XT1S 160, TMD, I _n =63A	44...63	630	50	1SDA067432R1	267,80
XT1S 160, TMD, I _n =80A	56...80	800	50	1SDA067433R1	267,80
XT1S 160, TMD, I _n =100A	70...100	1000	50	1SDA067434R1	267,80
XT1S 160, TMD, I _n =125A	87,5...125	1250	50	1SDA067435R1	303,30
XT1S 160, TMD, I _n =160A	112...160	1600	50	1SDA067436R1	334,80
XT3S 250, TMD, I _n =200A	140...200	2000	50	1SDA068220R1	455,30
XT3S 250, TMD, I _n =250A	175...250	2500	50	1SDA068221R1	455,30
XT5S 400, TMA, I _n = 320A	224...320	1600...3200	50	1SDA100414R1	978,00
XT5S 400, TMA, I _n =400A	280...400	2000...4000	50	1SDA100415R1	1.199,00
XT5S 630, TMA, I _n =630A	441...630	3150...6300	50	1SDA100417R1	1.675,00
XT6S 800, TMA, I _n =800A	560...800	4000...8000	50	1SDA100740R1	2.156,00

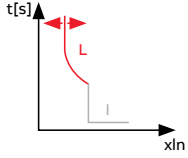

TMD koruma: Termik ayarlanabilir, manyetik sabit.



TMD koruma: Termik ayarlanabilir, manyetik sabit



XT1



XT3

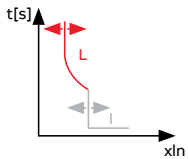

TMA koruma: Termik ayarlanabilir, manyetik ayarlanabilir.

YENİ

KOMPAKT TİP DEVRE KESİCİLER

Tmax XT kompakt tip devre kesiciler

TMD ve TMA termomanyetik koruma, 3 kutuplu

Tipi	Termik koruma I1 (A)	Manyetik koruma I3 (A)	Kesme kapasitesi Icu (kA) (415VAC)	Kodu	Fiyatı (EUR)
XT1H 160, TMD, In=32A	22,5...32	450	70	1SDA080838R1	283,70
XT1H 160, TMD, In=40A	28...40	450	70	1SDA080839R1	283,70
XT1H 160, TMD, In=50A	35...50	500	70	1SDA067449R1	283,70
XT1H 160, TMD, In=63A	44...63	630	70	1SDA067450R1	283,70
XT1H 160, TMD, In=80A	56...80	800	70	1SDA067451R1	314,90
XT1H 160, TMD, In=100A	70...100	1000	70	1SDA067452R1	314,90
XT1H 160, TMD, In=125A	87,5...125	1250	70	1SDA067453R1	346,20
XT1H 160, TMD, In=160A	112...160	1600	70	1SDA067454R1	361,10
XT4H 250, TMA, In=200A	140...200	1000...2000	70	1SDA068343R1	542,20
XT4H 250, TMA, In=250A	175...250	1250...2500	70	1SDA068345R1	549,00
XT5H 400, TMA, In=320A	224...320	1600...3200	70	1SDA100484R1	1.269,00
XT5H 400, TMA, In=400A	280...400	2000...4000	70	1SDA100485R1	1.386,00
XT5H 630, TMA, In=630A	441...630	3150...6300	70	1SDA100487R1	1.800,00
XT6H 800, TMA, In=800A	560...800	4000...8000	70	1SDA100762R1	2.455,00



XT5

TMA termomanyetik koruma, 3 kutuplu

XT2S 160, TMA, In=40A	28...40	320...400	50	1SDA067554R1	275,40
XT2S 160, TMA, In=50A	35...50	300...500	50	1SDA067555R1	275,40
XT2S 160, TMA, In=63A	44...63	300...500	50	1SDA067556R1	275,40
XT2S 160, TMA, In=80A	56...80	400...800	50	1SDA067557R1	275,40
XT2S 160, TMA, In=100A	70...100	500...1000	50	1SDA067558R1	275,40
XT2S 160, TMA, In=125A	87,5...125	625...1250	50	1SDA067559R1	327,20
XT2S 160, TMA, In=160A	112...160	800...1600	50	1SDA067560R1	327,20
XT4S 250, TMA, In=200A	140...200	1000...2000	50	1SDA068310R1	456,70
XT4S 250, TMA, In=250A	175...250	1250...2500	50	1SDA068312R1	464,80







TMA koruma: Termik ayarlanabilir, manyetik ayarlanabilir

KOMPAKT TİP DEVRE KESİCİLER

Tmax XT kompakt tip devre kesiciler

LS/I elektronik koruma, 3 kutuplu

	Tipi	Termik koruma I _n (A)	Manyetik koruma I _{Δn} (A)	Kesme kapasitesi I _{cu} (kA) (415VAC)	Kodu	Fiyatı (EUR)
	XT2N 160, Ekip Dip LS/I, In=10A	0,4...1xIn	1...10xIn	36	1SDA067054R1	421,10
	XT2N 160, Ekip Dip LS/I, In=25A	0,4...1xIn	1...10xIn	36	1SDA067055R1	421,10
	XT2N 160, Ekip Dip LS/I, In=63A	0,4...1xIn	1...10xIn	36	1SDA067056R1	421,10
	XT2N 160, Ekip Dip LS/I, In=100A	0,4...1xIn	1...10xIn	36	1SDA067057R1	421,10
	XT2N 160, Ekip Dip LS/I, In=160A	0,4...1xIn	1...10xIn	36	1SDA067058R1	459,30
	XT4N 250, Ekip Dip LS/I, In=250A	0,4...1xIn	1...10xIn	36	1SDA068126R1	556,90
	XT5N 400, Ekip Dip LS/I, In=320A	0,4...1xIn	1...10xIn	36	1SDA100353R1	1.218,00
	XT5N 400, Ekip Dip LS/I, In=400A	0,4...1xIn	1...10xIn	36	1SDA100354R1	1.218,00
	XT5N 630, Ekip Dip LS/I, In=630A	0,4...1xIn	1...10xIn	36	1SDA100355R1	1.620,00
	XT6N 800, Ekip Dip LS/I, In=800A	0,4...1xIn	1...10xIn	36	1SDA100719R1	2.115,00
	XT6N 1000, Ekip Dip LS/I, In=1000A	0,4...1xIn	1...10xIn	36	1SDA100720R1	2.767,00
	XT2S 160, Ekip Dip LS/I, In=160A	0,4...1xIn	1...10xIn	50	1SDA067804R1	499,70
	XT4S 250, Ekip Dip LS/I, In=250A	0,4...1xIn	1...10xIn	50	1SDA068475R1	570,80
	XT5S 400, Ekip Dip LS/I, In=320A	0,4...1xIn	1...10xIn	50	1SDA100423R1	1.401,00
	XT5S 400, Ekip Dip LS/I, In=400A	0,4...1xIn	1...10xIn	50	1SDA100424R1	1.401,00
	XT5S 630, Ekip Dip LS/I, In=630A	0,4...1xIn	1...10xIn	50	1SDA100425R1	1.912,00
	XT6S 800, Ekip Dip LS/I, In=800A	0,4...1xIn	1...10xIn	50	1SDA100741R1	2.149,00
	XT6S 1000, Ekip Dip LS/I, In=1000A	0,4...1xIn	1...10xIn	50	1SDA100742R1	2.833,00
	XT7S 1000, Ekip Dip LS/I, In=1000A*	0,4...1xIn	1...10xIn	50	1SDA100827R1	2.839,00
	XT7S 1250, Ekip Dip LS/I, In=1250A*	0,4...1xIn	1...10xIn	50	1SDA100828R1	3.264,00
	XT7S 1600, Ekip Dip LS/I, In=1600A*	0,4...1xIn	1...10xIn	50	1SDA100829R1	4.514,00
	XT2H 160, Ekip Dip LS/I, In=160A	0,4...1xIn	1...10xIn	70	1SDA067861R1	619,70
	XT4H 250, Ekip Dip LS/I, In=250A	0,4...1xIn	1...10xIn	70	1SDA068515R1	713,90
	XT5H 400, Ekip Dip LS/I, In=320A	0,4...1xIn	1...10xIn	70	1SDA100489R1	1.585,00
	XT5H 400, Ekip Dip LS/I, In=400A	0,4...1xIn	1...10xIn	70	1SDA100490R1	1.585,00
	XT5H 630, Ekip Dip LS/I, In=630A	0,4...1xIn	1...10xIn	70	1SDA100491R1	1.952,00
	XT6H 800, Ekip Dip LS/I, In=800A	0,4...1xIn	1...10xIn	70	1SDA100763R1	2.467,00
	XT6H 1000, Ekip Dip LS/I, In=1000A	0,4...1xIn	1...10xIn	70	1SDA100764R1	2.852,00
	XT7H 1000, Ekip Dip LS/I, In=1000A*	0,4...1xIn	1...10xIn	70	1SDA100891R1	2.982,00
	XT7H 1250, Ekip Dip LS/I, In=1250A*	0,4...1xIn	1...10xIn	70	1SDA100892R1	3.437,00
XT7H 1600, Ekip Dip LS/I, In=1600A*	0,4...1xIn	1...10xIn	70	1SDA100893R1	4.756,00	



* Yukarıdaki ürünlerden yalnızca standart XT7 şaltere motor takılamaz. Ancak, diğer aksesuarlar takılabilir. XT7'nin motor takılabilen versiyonu aşağıdaki XT7 M kasadır.

XT7 M motor takılabilen, LS/I elektronik koruma, 3 kutuplu

	XT7S 800M, Ekip Dip LS/I, In=800A	0,4...1xIn	1...10xIn	50	1SDA101366R1	2.697,00
	XT7S 1000M, Ekip Dip LS/I, In=1000A	0,4...1xIn	1...10xIn	50	1SDA101367R1	3.471,00
	XT7S 1250M, Ekip Dip LS/I, In=1250A	0,4...1xIn	1...10xIn	50	1SDA101368R1	3.877,00
	XT7S 1600M, Ekip Dip LS/I, In=1600A	0,4...1xIn	1...10xIn	50	1SDA101369R1	5.078,00
	XT7H 800M, Ekip Dip LS/I, In=800A	0,4...1xIn	1...10xIn	70	1SDA101430R1	3.021,00
	XT7H 1000M, Ekip Dip LS/I, In=1000A	0,4...1xIn	1...10xIn	70	1SDA101431R1	3.584,00
	XT7H 1250M, Ekip Dip LS/I, In=1250A	0,4...1xIn	1...10xIn	70	1SDA101432R1	4.042,00
	XT7H 1600M, Ekip Dip LS/I, In=1600A	0,4...1xIn	1...10xIn	70	1SDA101433R1	5.273,00

XT7 M serisinde uzaktan açtırma yapmak için, motor, açma ve kapama bobinine gereksinim vardır. Motorlu uygulamalarınız için XT7 M serisini kullanınız. XT7 M için motor ayrıca sipariş edilmelidir. XT7 M şalterler şebeke-jeneratör transferine ve senkronizasyona uygundur.

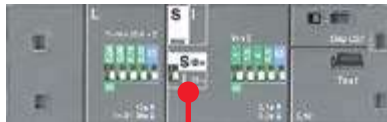

L: Aşırı akım koruması
S: Gecikmeli kısa devre koruması
I: Ani kısa devre koruması

LS/I koruma ünitesinde S ya da I korumalarından biri dip anahtar aracılığıyla seçilmektedir.

KOMPAKT TİP DEVRE KESİCİLER

Tmax XT kompakt tip devre kesiciler

TMD ve TMA termomanyetik koruma, 4 kutuplu

Tipi	Termik koruma I ₁ (A)	Manyetik koruma I ₃ (A)	Kesme kapasitesi I _{cu} (kA)	Kodu	Fiyatı (EUR)
XT1N 160, TMD, I _n =32A, 4p	22,5...32	450	36	1SDA067419R1	281,90
XT1N 160, TMD, I _n =40A, 4p	28...40	450	36	1SDA067420R1	281,90
XT1N 160, TMD, I _n =50A, 4p	35...50	500	36	1SDA067421R1	281,90
XT1N 160, TMD, I _n =63A, 4p	44...63	630	36	1SDA067422R1	281,90
XT1N 160, TMD, I _n =80A, 4p	56...80	800	36	1SDA067423R1	291,60
XT1N 160, TMD, I _n =100A, 4p	70...100	1000	36	1SDA067424R1	291,60
XT1N 160, TMD, I _n =125A, I _{nN} =100%, 4p	87,5...125	1250	36	1SDA067427R1	416,90
XT1N 160, TMD, I _n =160A, I _{nN} =100%, 4p	112...160	1600	36	1SDA067428R1	453,60
XT3N 250, TMD, I _n =200A, I _{nN} =100%, 4p	140...200	2000	36	1SDA068069R1	689,50
XT3N 250, TMD, I _n =250A, I _{nN} =100%, 4p	175...250	2500	36	1SDA068070R1	689,50
XT5N 400, TMA, I _n =320A, I _{nN} =100%, 4p	224...320	1600...3200	36	1SDA100383R1	1.318,00
XT5N 400, TMA, I _n =400A, I _{nN} =100%, 4p	280...400	2000...4000	36	1SDA100385R1	1.564,00
XT5N 630, TMA, I _n =630A, I _{nN} =100%, 4p	441...630	3150...6300	36	1SDA100389R1	1.757,00
XT6N 800, TMA, I _n =800A, I _{nN} =100%, 4p	560...800	4000...8000	36	1SDA100731R1	2.780,00
XT1S 160, TMD, I _n =32A, 4p	22,5...32	450	50	1SDA080848R1	346,70
XT1S 160, TMD, I _n =40A, 4p	28...40	450	50	1SDA080849R1	346,70
XT1S 160, TMD, I _n =50A, 4p	35...50	500	50	1SDA067439R1	346,70
XT1S 160, TMD, I _n =63A, 4p	44...63	630	50	1SDA067440R1	346,70
XT1S 160, TMD, I _n =80A, 4p	56...80	800	50	1SDA067441R1	346,70
XT1S 160, TMD, I _n =100A, 4p	70...100	1000	50	1SDA067442R1	346,70
XT1S 160, TMD, I _n =125A, I _{nN} =100%, 4p	87,5...125	1250	50	1SDA067445R1	503,30
XT1S 160, TMD, I _n =160A, I _{nN} =100%, 4p	112...160	1600	50	1SDA067446R1	534,60
XT3S 250, TMD, I _n =200A, I _{nN} =100%, 4p	140...200	2000	50	1SDA068231R1	796,70
XT3S 250, TMD, I _n =250A, I _{nN} =100%, 4p	175...250	2500	50	1SDA068232R1	796,70
XT5S 400, TMA, I _n =320A, I _{nN} =100%, 4p	224...320	1600...3200	50	1SDA100453R1	1.553,00
XT5S 400, TMA, I _n =400A, I _{nN} =100%, 4p	280...400	2000...4000	50	1SDA100455R1	1.769,00
XT5S 630, TMA, I _n =630A, I _{nN} =100%, 4p	441...630	3150...6300	50	1SDA100459R1	2.021,00
XT6S 800, TMA, I _n =800A, I _{nN} =100%, 4p	560...800	4000...8000	50	1SDA100753R1	2.913,00
XT1H 160, TMD, I _n =32A, 4p	22,5...32	450	70	1SDA080853R1	359,90
XT1H 160, TMD, I _n =40A, 4p	28...40	450	70	1SDA080854R1	359,90
XT1H 160, TMD, I _n =50A, 4p	35...50	500	70	1SDA067457R1	359,90
XT1H 160, TMD, I _n =63A, 4p	44...63	630	70	1SDA067458R1	359,90
XT1H 160, TMD, I _n =80A, 4p	56...80	800	70	1SDA067459R1	385,90
XT1H 160, TMD, I _n =100A, 4p	70...100	1000	70	1SDA067460R1	385,90
XT1H 160, TMD, I _n =125A, I _{nN} =100%, 4p	87,5...125	1250	70	1SDA067463R1	608,90
XT1H 160, TMD, I _n =160A, I _{nN} =100%, 4p	112...160	1600	70	1SDA067464R1	666,10
XT4H 250, TMA, I _n =200A, I _{nN} =100%, 4p	140...200	1000...2000	70	1SDA068362R1	942,60
XT4H 250, TMA, I _n =250A, I _{nN} =100%, 4p	175...250	1250...2500	70	1SDA068364R1	957,30
XT5H 400, TMA, I _n =320A, I _{nN} =100%, 4p	224...320	1600...3200	70	1SDA100519R1	2.059,00
XT5H 400, TMA, I _n =400A, I _{nN} =100%, 4p	280...400	2000...4000	70	1SDA100521R1	2.059,00
XT5H 630, TMA, I _n =630A, I _{nN} =100%, 4p	441...630	3150...6300	70	1SDA100525R1	2.919,00
XT6H 800, TMA, I _n =800A, I _{nN} =100%, 4p	560...800	4000...8000	70	1SDA100775R1	3.466,00

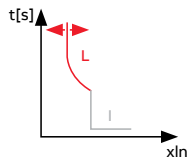

TMD koruma: Termik ayarlanabilir, manyetik sabit



TMD koruma: Termik ayarlanabilir, manyetik sabit



XT3



XT6

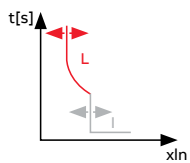

TMA koruma: Termik ayarlanabilir, manyetik ayarlanabilir



TMA koruma: Termik ayarlanabilir, manyetik ayarlanabilir

TMA termomanyetik koruma, 4 kutuplu

XT2S 160, TMA, I _n =40A, 4p	28...40	300...400	50	1SDA067575R1	369,40
XT2S 160, TMA, I _n =50A, 4p	35...50	300...500	50	1SDA067576R1	369,40
XT2S 160, TMA, I _n =63A, 4p	44...63	300...630	50	1SDA067577R1	369,40
XT2S 160, TMA, I _n =80A, 4p	56...80	400...800	50	1SDA067578R1	369,40
XT2S 160, TMA, I _n =100A, 4p	70...100	500...1000	50	1SDA067579R1	369,40
XT2S 160, TMA, I _n =125A, I _{nN} =100%, 4p	87,5...125	625...1250	50	1SDA067582R1	535,50
XT2S 160, TMA, I _n =160A, I _{nN} =100%, 4p	112...160	800...1600	50	1SDA067583R1	567,20
XT4S 250, TMA, I _n =200A, I _{nN} =100%, 4p	140...200	1000...2000	50	1SDA068329R1	866,60
XT4S 250, TMA, I _n =250A, I _{nN} =100%, 4p	175...250	1250...2500	50	1SDA068331R1	866,60

KOMPAKT TİP DEVRE KESİCİLER

Tmax XT kompakt tip devre kesiciler

LS/I elektronik koruma, 4 kutuplu

Tipi	Termik koruma I _t (A)	Manyetik koruma I _Δ (A)	Kesme kapasitesi I _{cu} (kA) (415VAC)	Kodu	Fiyatı (EUR)
XT2N 160, Ekip Dip LS/I, In=10A, 4p	0,4...1xIn	1...10xIn	36	1SDA067090R1	798,30
XT2N 160, Ekip Dip LS/I, In=25A, 4p	0,4...1xIn	1...10xIn	36	1SDA067091R1	798,30
XT2N 160, Ekip Dip LS/I, In=63A, 4p	0,4...1xIn	1...10xIn	36	1SDA067092R1	798,30
XT2N 160, Ekip Dip LS/I, In=100A, 4p	0,4...1xIn	1...10xIn	36	1SDA067093R1	798,30
XT2N 160, Ekip Dip LS/I, In=160A, 4p	0,4...1xIn	1...10xIn	36	1SDA067095R1	808,40
XT4N 250, Ekip Dip LS/I, In=250A, 4p	0,4...1xIn	1...10xIn	36	1SDA068147R1	875,20
XT5N 400, Ekip Dip LS/I, In=320A, 4p	0,4...1xIn	1...10xIn	36	1SDA100395R1	1.620,00
XT5N 400, Ekip Dip LS/I, In=400A, 4p	0,4...1xIn	1...10xIn	36	1SDA100396R1	1.620,00
XT5N 630, Ekip Dip LS/I, In=630A, 4p	0,4...1xIn	1...10xIn	36	1SDA100397R1	2.246,00
XT6N 800, Ekip Dip LS/I, In=800A, 4p	0,4...1xIn	1...10xIn	36	1SDA100732R1	2.973,00
XT6N 1000, Ekip Dip LS/I, In=1000A, 4p	0,4...1xIn	1...10xIn	36	1SDA100733R1	3.966,00
XT2H 160, Ekip Dip LS/I, In=160A, 4p	0,4...1xIn	1...10xIn	50	1SDA067838R1	819,10
XT4S 250, Ekip Dip LS/I, In=250A, 4p	0,4...1xIn	1...10xIn	50	1SDA068495R1	955,60
XT5S 400, Ekip Dip LS/I, In=320A, 4p	0,4...1xIn	1...10xIn	50	1SDA100465R1	1.863,00
XT5S 400, Ekip Dip LS/I, In=400A, 4p	0,4...1xIn	1...10xIn	50	1SDA100466R1	1.863,00
XT5S 630, Ekip Dip LS/I, In=630A, 4p	0,4...1xIn	1...10xIn	50	1SDA100467R1	2.584,00
XT6S 800, Ekip Dip LS/I, In=800A, 4p	0,4...1xIn	1...10xIn	50	1SDA100754R1	3.132,00
XT6S 1000, Ekip Dip LS/I, In=1000A, 4p	0,4...1xIn	1...10xIn	50	1SDA100755R1	4.179,00
XT7S 1000, Ekip Dip LS/I, In=1000A, 4p	0,4...1xIn	1...10xIn	50	1SDA101115R1	4.264,00
XT7S 1250, Ekip Dip LS/I, In=1250A, 4p	0,4...1xIn	1...10xIn	50	1SDA101116R1	4.902,00
XT7S 1600, Ekip Dip LS/I, In=1600A, 4p	0,4...1xIn	1...10xIn	50	1SDA101117R1	6.780,00
XT2H 160, Ekip Dip LS/I, In=160A, 4p	0,4...1xIn	1...10xIn	70	1SDA067895R1	1.079,00
XT4H 250, Ekip Dip LS/I, In=250A, 4p	0,4...1xIn	1...10xIn	70	1SDA068535R1	1.220,00
XT5H 400, Ekip Dip LS/I, In=320A, 4p	0,4...1xIn	1...10xIn	70	1SDA100527R1	2.108,00
XT5H 400, Ekip Dip LS/I, In=400A, 4p	0,4...1xIn	1...10xIn	70	1SDA100528R1	2.108,00
XT5H 630, Ekip Dip LS/I, In=630A, 4p	0,4...1xIn	1...10xIn	70	1SDA100529R1	2.919,00
XT6H 800, Ekip Dip LS/I, In=800A, 4p	0,4...1xIn	1...10xIn	70	1SDA100776R1	3.593,00
XT6H 1000, Ekip Dip LS/I, In=1000A, 4p	0,4...1xIn	1...10xIn	70	1SDA100777R1	4.387,00
XT7H 1000, Ekip Dip LS/I, In=1000A, 4p	0,4...1xIn	1...10xIn	70	1SDA101171R1	4.477,00
XT7H 1250, Ekip Dip LS/I, In=1250A, 4p	0,4...1xIn	1...10xIn	70	1SDA101172R1	5.162,00
XT7H 1600, Ekip Dip LS/I, In=1600A, 4p	0,4...1xIn	1...10xIn	70	1SDA101173R1	7.143,00



* Yukarıdaki ürünlerden yalnızca standart XT7 şaltere motor takılamaz. Ancak, diğer aksesuarlar takılabilir. XT7'nin motor takılabilen versiyonu aşağıdaki XT7 M kasa'dır.

XT7 M motor takılabilen, LS/I elektronik koruma, 4 kutuplu

XT7S 800M, Ekip Dip LS/I, In=800A, 4p	0,4...1xIn	1...10xIn	50	1SDA101654R1	3.989,00
XT7S 1000M, Ekip Dip LS/I, In=1000A, 4p	0,4...1xIn	1...10xIn	50	1SDA101655R1	5.011,00
XT7S 1250M, Ekip Dip LS/I, In=1250A, 4p	0,4...1xIn	1...10xIn	50	1SDA101656R1	5.746,00
XT7S 1600M, Ekip Dip LS/I, In=1600A, 4p	0,4...1xIn	1...10xIn	50	1SDA101657R1	7.382,00
XT7H 800M, Ekip Dip LS/I, In=800A, 4p	0,4...1xIn	1...10xIn	70	1SDA101710R1	4.304,00
XT7H 1000M, Ekip Dip LS/I, In=1000A, 4p	0,4...1xIn	1...10xIn	70	1SDA101711R1	5.260,00
XT7H 1250M, Ekip Dip LS/I, In=1250A, 4p	0,4...1xIn	1...10xIn	70	1SDA101712R1	6.005,00
XT7H 1600M, Ekip Dip LS/I, In=1600A, 4p	0,4...1xIn	1...10xIn	70	1SDA101713R1	7.945,00

XT7M serisinde uzaktan açtırma yapmak için, motor, açma ve kapama bobinine gereksinim vardır. Motorlu uygulamalarınız için XT7 M serisini kullanınız. XT7 M için motor ayrıca sipariş edilmelidir. XT7M şalterler şebeke-jeneratör transferine ve senkronizasyona uygundur.





L: Aşırı akım koruması
S: Gecikmeli kısa devre koruması
I: Ani kısa devre koruması

LS/I koruma ünitesinde S ya da I korumalarından biri dip anahtar aracılığıyla seçilmektedir.

KOMPAKT TİP DEVRE KESİCİLER

Tmax XT kompakt tip devre kesiciler

Enerji ölçümlü Tmax XT, Ekip Touch Measuring koruma ünitesi, 3 kutuplu

Tipi	Termik koruma I1 (A)	Manyetik koruma I3 (A)	Kesme kapasitesi Icu (kA) (415VAC)	Kodu	Fiyatı (EUR)	
 XT2	XT2N 160, Ekip Touch Measuring LSI, In=40A*	0,4...1xIn	1...10xIn	36	1SDA068163-100108R	1.496,00
	XT2N 160, Ekip Touch Measuring LSI, In=63A*	0,4...1xIn	1...10xIn	36	1SDA068163-100109R	1.496,00
	XT2N 160, Ekip Touch Measuring LSI, In=100A*	0,4...1xIn	1...10xIn	36	1SDA068163-100110R	1.522,00
	XT2N 160, Ekip Touch Measuring LSI, In=160A*	0,4...1xIn	1...10xIn	36	1SDA068163-100111R	1.522,00
	XT4N 250, Ekip Touch Measuring LSI, In=250A*	0,4...1xIn	1...10xIn	36	1SDA068173-100287R	1.743,00
	XT5N 400, Ekip Touch Measuring LSI, In=320A	0,4...1xIn	1...10xIn	36	1SDA100550-100599R	2.026,00
	XT5N 400, Ekip Touch Measuring LSI, In=400A*	0,4...1xIn	1...10xIn	36	1SDA100550-100600R	2.027,00
	XT5N 630, Ekip Touch Measuring LSI, In=630A*	0,4...1xIn	1...10xIn	36	1SDA100551-100601R	2.429,00
 XT5	XT2S 160, Ekip Touch Measuring LSI, In=40A*	0,4...1xIn	1...10xIn	50	1SDA068164-100108R	1.538,00
	XT2S 160, Ekip Touch Measuring LSI, In=63A*	0,4...1xIn	1...10xIn	50	1SDA068164-100109R	1.538,00
	XT2S 160, Ekip Touch Measuring LSI, In=100A*	0,4...1xIn	1...10xIn	50	1SDA068164-100110R	1.564,00
	XT2S 160, Ekip Touch Measuring LSI, In=160A*	0,4...1xIn	1...10xIn	50	1SDA068164-100111R	1.564,00
	XT4S 250, Ekip Touch Measuring LSI, In=250A*	0,4...1xIn	1...10xIn	50	1SDA068174-100287R	1.810,00
	XT5S 400, Ekip Touch Measuring LSI, In=320A	0,4...1xIn	1...10xIn	50	1SDA100554-100599R	2.148,00
	XT5S 400, Ekip Touch Measuring LSI, In=400A*	0,4...1xIn	1...10xIn	50	1SDA100554-100600R	2.148,00
	XT5S 630, Ekip Touch Measuring LSI, In=630A*	0,4...1xIn	1...10xIn	50	1SDA100555-100601R	2.683,00
	XT7S 800, Ekip Touch Measuring LSI, In=800A**	0,4...1xIn	1...10xIn	50	1SDA100846R1	2.860,00
	XT7S 1000, Ekip Touch Measuring LSI, In=1000A**	0,4...1xIn	1...10xIn	50	1SDA100847R1	3.466,00
 XT7	XT7S 1250, Ekip Touch Measuring LSI, In=1250A**	0,4...1xIn	1...10xIn	50	1SDA100848R1	3.945,00
	XT7S 1600, Ekip Touch Measuring LSI, In=1600A**	0,4...1xIn	1...10xIn	50	1SDA100849R1	5.358,00
	XT2H 160, Ekip Touch Measuring LSI, In=40A*	0,4...1xIn	1...10xIn	70	1SDA068165-100108R	1.747,00
	XT2H 160, Ekip Touch Measuring LSI, In=63A*	0,4...1xIn	1...10xIn	70	1SDA068165-100109R	1.747,00
	XT2H 160, Ekip Touch Measuring LSI, In=100A*	0,4...1xIn	1...10xIn	70	1SDA068165-100110R	1.774,00
	XT2H 160, Ekip Touch Measuring LSI, In=160A*	0,4...1xIn	1...10xIn	70	1SDA068165-100111R	1.774,00
	XT4H 250, Ekip Touch Measuring LSI, In=250A*	0,4...1xIn	1...10xIn	70	1SDA068175-100287R	1.896,00
	XT5H 400, Ekip Touch Measuring LSI, In=320A	0,4...1xIn	1...10xIn	70	1SDA100558-100599R	2.333,00
	XT5H 400, Ekip Touch Measuring LSI, In=400A*	0,4...1xIn	1...10xIn	70	1SDA100558-100600R	2.333,00
	XT5H 630, Ekip Touch Measuring LSI, In=630A*	0,4...1xIn	1...10xIn	70	1SDA100559-100601R	2.935,00
	XT7H 800, Ekip Touch Measuring LSI, In=800A**	0,4...1xIn	1...10xIn	70	1SDA100910R1	3.016,00
	XT7H 1000, Ekip Touch Measuring LSI, In=1000A**	0,4...1xIn	1...10xIn	70	1SDA100911R1	3.626,00
XT7H 1250, Ekip Touch Measuring LSI, In=1250A**	0,4...1xIn	1...10xIn	70	1SDA100912R1	4.140,00	
XT7H 1600, Ekip Touch Measuring LSI, In=1600A**	0,4...1xIn	1...10xIn	70	1SDA100913R1	5.631,00	

* XT2-XT4-XT5 kasalarda ekranlı koruma ünitesi kesici parça + koruma ünitesi şeklinde yukarıdaki monteli kodlarla sipariş edilmelidir.



Kesici parça



Koruma ünitesi



* Yukarıdaki ürünlerden yalnızca standart XT7 şaltlere motor takılmaz. Ancak, diğer aksesuarlar takılabilir. XT7'nin motor takılabilen versiyonu aşağıdaki XT7 M kasadır.

KOMPAKT TİP DEVRE KESİCİLER

Tmax XT kompakt tip devre kesiciler

Enerji ölçümlü Tmax XT, XT7 M motor takılabilen, Ekip Touch Measuring koruma ünitesi, 3 kutuplu

Tipi	Termik koruma I1 (A)	Manyetik koruma I3 (A)	Kesme kapasitesi Icu (kA) (415VAC)	Kodu	Fiyatı (EUR)	
 XT7 M	XT7S 800M, Ekip Touch Measuring LSI, In=800A	0,4...1xIn	1...10xIn	50	1SDA101386R1	3.223,00
	XT7S 1000M, Ekip Touch Measuring LSI, In=1000A	0,4...1xIn	1...10xIn	50	1SDA101387R1	3.722,00
	XT7S 1250M, Ekip Touch Measuring LSI, In=1250A	0,4...1xIn	1...10xIn	50	1SDA101388R1	4.241,00
	XT7S 1600M, Ekip Touch Measuring LSI, In=1600A	0,4...1xIn	1...10xIn	50	1SDA101389R1	5.765,00
	XT7H 800M, Ekip Touch Measuring LSI, In=800A	0,4...1xIn	1...10xIn	70	1SDA101450R1	3.237,00
	XT7H 1000M, Ekip Touch Measuring LSI, In=1000A	0,4...1xIn	1...10xIn	70	1SDA101451R1	3.895,00
	XT7H 1250M, Ekip Touch Measuring LSI, In=1250A	0,4...1xIn	1...10xIn	70	1SDA101452R1	4.451,00
	XT7H 1600M, Ekip Touch Measuring LSI, In=1600A	0,4...1xIn	1...10xIn	70	1SDA101453R1	6.060,00

XT7 M serisinde uzaktan açtırma yapmak için, motor, açma ve kapama bobinine gereksinim vardır. Motorlu uygulamalarınız için XT7 M serisini kullanınız. XT7 M için motor ayrıca sipariş edilmelidir. XT7 M şalterler şebeke-jeneratör transferine ve senkronizasyona uygundur.



Ekip Touch Measuring koruma ünitesiyle birlikte gelen ölçümler



- Gerilim: faz-faz, faz-nötr
- Güç: aktif, reaktif, görünür
- Enerji: aktif, reaktif, görünür
- Faz sırası
- Frekans
- Güç faktörü
- Tepe faktörü

+ Tmax XT7 / XT7M Ekip Touch Measuring serisi 3 kutuplu çekmeceli kompakt tip devre kesicilerde ekranda faz-nötr gerilim bilgisi okunabilmesi için 1SDA132705R1 kodlu 5'li kontak grubunun sipariş edilmesi gereklidir.

KOMPAKT TİP DEVRE KESİCİLER

Tmax XT kompakt tip devre kesiciler

Enerji ölçümlü Tmax XT, Ekip Touch Measuring koruma ünitesi, 4 kutuplu

Tipi	Termik koruma I1 (A)	Manyetik koruma I3 (A)	Kesme kapasitesi Icu (kA) (415VAC)	Kodu	Fiyatı (EUR)	
	XT2N 160, Ekip Touch Measuring LSI, In=40A, 4p*	0,4...1xIn	1...10xIn	36	1SDA068168-100150R	1.880,00
	XT2N 160, Ekip Touch Measuring LSI, In=63A, 4p*	0,4...1xIn	1...10xIn	36	1SDA068168-100151R	1.880,00
	XT2N 160, Ekip Touch Measuring LSI, In=100A, 4p*	0,4...1xIn	1...10xIn	36	1SDA068168-100153R	1.914,00
	XT2N 160, Ekip Touch Measuring LSI, In=160A, 4p*	0,4...1xIn	1...10xIn	36	1SDA068168-100152R	1.914,00
	XT4N 250, Ekip Touch Measuring LSI, In=250A, 4p*	0,4...1xIn	1...10xIn	36	1SDA068178-100326R	2.197,00
	XT5N 400, Ekip Touch Measuring LSI, In=320A, 4p*	0,4...1xIn	1...10xIn	36	1SDA100552-100680R	2.614,00
	XT5N 400, Ekip Touch Measuring LSI, In=400A, 4p*	0,4...1xIn	1...10xIn	36	1SDA100552-100681R	2.614,00
	XT5N 630, Ekip Touch Measuring LSI, In=630A, 4p*	0,4...1xIn	1...10xIn	36	1SDA100553-100682R	3.231,00
	XT2S 160, Ekip Touch Measuring LSI, In=40A, 4p*	0,4...1xIn	1...10xIn	50	1SDA068169-100150R	1.948,00
	XT2S 160, Ekip Touch Measuring LSI, In=63A, 4p*	0,4...1xIn	1...10xIn	50	1SDA068169-100151R	1.948,00
	XT2S 160, Ekip Touch Measuring LSI, In=100A, 4p*	0,4...1xIn	1...10xIn	50	1SDA068169-100153R	1.981,00
	XT2S 160, Ekip Touch Measuring LSI, In=160A, 4p*	0,4...1xIn	1...10xIn	50	1SDA068169-100152R	1.981,00
	XT4S 250, Ekip Touch Measuring LSI, In=250A, 4p*	0,4...1xIn	1...10xIn	50	1SDA068179-100326R	2.264,00
	XT5S 400, Ekip Touch Measuring LSI, In=320A, 4p*	0,4...1xIn	1...10xIn	50	1SDA100556-100680R	2.856,00
	XT5S 400, Ekip Touch Measuring LSI, In=400A, 4p*	0,4...1xIn	1...10xIn	50	1SDA100556-100681R	2.856,00
	XT5S 630, Ekip Touch Measuring LSI, In=630A, 4p*	0,4...1xIn	1...10xIn	50	1SDA100557-100682R	3.569,00
	XT7S 800, Ekip Touch Measuring LSI, In=800A, 4p**	0,4...1xIn	1...10xIn	50	1SDA101134R1	3.804,00
	XT7S 1000, Ekip Touch Measuring LSI, In=1000A, 4p**	0,4...1xIn	1...10xIn	50	1SDA101135R1	4.609,00
	XT7S 1250, Ekip Touch Measuring LSI, In=1250A, 4p**	0,4...1xIn	1...10xIn	50	1SDA101136R1	5.248,00
	XT7S 1600, Ekip Touch Measuring LSI, In=1600A, 4p**	0,4...1xIn	1...10xIn	50	1SDA101137R1	7.125,00
	XT2H 160, Ekip Touch Measuring LSI, In=40A, 4p*	0,4...1xIn	1...10xIn	70	1SDA068170-100150R	2.188,00
XT2H 160, Ekip Touch Measuring LSI, In=63A, 4p*	0,4...1xIn	1...10xIn	70	1SDA068170-100151R	2.188,00	
XT2H 160, Ekip Touch Measuring LSI, In=100A, 4p*	0,4...1xIn	1...10xIn	70	1SDA068170-100153R	2.221,00	
XT2H 160, Ekip Touch Measuring LSI, In=160A, 4p*	0,4...1xIn	1...10xIn	70	1SDA068170-100152R	2.221,00	
XT4H 250, Ekip Touch Measuring LSI, In=250A, 4p*	0,4...1xIn	1...10xIn	70	1SDA068180-100326R	2.447,00	
XT5H 400, Ekip Touch Measuring LSI, In=320A, 4p*	0,4...1xIn	1...10xIn	70	1SDA100560-100680R	3.102,00	
XT5H 400, Ekip Touch Measuring LSI, In=400A, 4p*	0,4...1xIn	1...10xIn	70	1SDA100560-100681R	3.102,00	
XT5H 630, Ekip Touch Measuring LSI, In=630A, 4p*	0,4...1xIn	1...10xIn	70	1SDA100561-100682R	3.904,00	
XT7H 800, Ekip Touch Measuring LSI, In=800A, 4p**	0,4...1xIn	1...10xIn	70	1SDA101190R1	4.012,00	
XT7H 1000, Ekip Touch Measuring LSI, In=1000A, 4p**	0,4...1xIn	1...10xIn	70	1SDA101191R1	4.823,00	
XT7H 1250, Ekip Touch Measuring LSI, In=1250A, 4p**	0,4...1xIn	1...10xIn	70	1SDA101192R1	5.507,00	
XT7H 1600, Ekip Touch Measuring LSI, In=1600A, 4p**	0,4...1xIn	1...10xIn	70	1SDA101193R1	7.488,00	

* XT2-XT4-XT5 kasalarda ekranlı koruma ünitesi kesici parça + koruma ünitesi şeklinde yukarıdaki monteli kodlarla sipariş edilmelidir.



Kesici parça



Koruma ünitesi



* Yukarıdaki ürünlerden yalnızca standart XT7 şaltere motor takılamaz. Ancak, diğer aksesuarlar takılabilir. XT7'nin motor takılabilen versiyonu aşağıdaki XT7 M kasadır.

Enerji ölçümlü Tmax XT, XT7 M motor takılabilen, Ekip Touch Measuring koruma ünitesi, 4 kutuplu

	XT7S 800M, Ekip Touch Measuring LSI, In=800A, 4p	0,4...1xIn	1...10xIn	50	1SDA101674R1	4.287,00
	XT7S 1000M, Ekip Touch Measuring LSI, In=1000A, 4p	0,4...1xIn	1...10xIn	50	1SDA101675R1	4.951,00
	XT7S 1250M, Ekip Touch Measuring LSI, In=1250A, 4p	0,4...1xIn	1...10xIn	50	1SDA101676R1	5.639,00
	XT7S 1600M, Ekip Touch Measuring LSI, In=1600A, 4p	0,4...1xIn	1...10xIn	50	1SDA101677R1	7.668,00
	XT7H 800M, Ekip Touch Measuring LSI, In=800A, 4p	0,4...1xIn	1...10xIn	70	1SDA101730R1	4.304,00
	XT7H 1000M, Ekip Touch Measuring LSI, In=1000A, 4p	0,4...1xIn	1...10xIn	70	1SDA101731R1	5.181,00
	XT7H 1250M, Ekip Touch Measuring LSI, In=1250A, 4p	0,4...1xIn	1...10xIn	70	1SDA101732R1	5.920,00
XT7H 1600M, Ekip Touch Measuring LSI, In=1600A, 4p	0,4...1xIn	1...10xIn	70	1SDA101733R1	8.059,00	

XT7 M serisinde uzaktan açtırma yapmak için, motor, açma ve kapama bobinine gereksinim vardır. Motorlu uygulamaların için XT7 M serisini kullanınız. XT7 M için motor ayrıca sipariş edilmelidir. XT7 M şalterler şebeke-jeneratör transferine ve senkronizasyona uygundur.

KOMPAKT TİP DEVRE KESİCİLER

Tmax XT kompakt tip devre kesiciler

Motor koruma uygulamasına yönelik kompakt devre kesiciler, 3 kutuplu

	Tipi	Manyetik koruma I _B (A)	Kesme kapasitesi I _{cu} (kA) (415V)	Kodu	Fiyatı (EUR)
	Sadece manyetik koruma ünitesi				
	XT2S 160, MA, In=32A, 3p	192...448	50	1SDA067766R1	270,00
	XT2S 160, MA, In=52A, 3p	314...728	50	1SDA067767R1	270,00
	XT2S 160, MA, In=80A, 3p	480...1120	50	1SDA067768R1	270,00
	XT2S 160, MA, In=100A, 3p	600...1400	50	1SDA067769R1	270,00
	XT3S 250, MA, In=125A, 3p	750...1500	50	1SDA068280R1	448,20
	XT3S 250, MA, In=160A, 3p	960...1920	50	1SDA068281R1	448,20
	XT3S 250, MA, In=200A, 3p	1200...2400	50	1SDA068282R1	448,20
	Elektronik koruma ünitesi-sadece manyetik koruma				
	XT4S 250, Ekip I, In=250A, 3p	1...10xIn	50	1SDA068480R1	657,60
	XT5S 400, Ekip M Dip I, In=320A, 3p	1...10xIn	50	1SDA100437R1	1.160,00
	XT5S 400, Ekip M Dip I, In=400A, 3p	1...10xIn	50	1SDA100438R1	1.294,00
	XT5S 630, Ekip M Dip I, In=630A, 3p	1...10xIn	50	1SDA100439R1	1.623,00
	XT6S 800, Ekip M Dip I, In=800A, 3p	1...10xIn	50	1SDA100747R1	2.113,00
	Gelişmiş elektronik koruma ünitesi*				
	XT5S 400, Ekip M Dip LIU, In=320A, 3p	6...13xIn	50	1SDA100441R1	1.462,00
	XT5S 400, Ekip M Dip LIU, In=400A, 3p	6...13xIn	50	1SDA100442R1	1.462,00

MA koruma ünitesi



XT2



XT5

*Ekip M Dip LIU korumaları:

- Aşırı yük
- Kısa devre
- Faz kaybı
- Faz dengesizliği

KOMPAKT TİP DEVRE KESİCİLER

Tmax XT devre kesiciler için aksesuarlar





Yardımcı kontaklar 24V DC - 250V AC/DC

	3 kutuplu devre kesici	4 kutuplu devre kesici
XT1		
XT3		
XT2 XT4		
XT2 XT4 Ekip Touch ve Hi-Touch koruma üniteleri ile		
XT5		
XT5 Ekip Touch ve Hi-Touch koruma üniteleri ile		
XT6		

KOMPAKT TİP DEVRE KESİCİLER

Tmax XT devre kesiciler için aksesuarlar

Aksesuarlar



	Kullanılan şalter	Tanımı	Kodu	Fiyatı (EUR)
 XT1-XT3 Motor	Motor			
	XT1, XT3	MOD motor 220...250 V AC/DC	1SDA066460R1	583,30
	XT2, XT4	MOE motor 220...250 V AC/DC	1SDA066466R1	1.176,00
	XT5	MOE motor 220...250V AC/DC	1SDA104885R1	1.237,00
	XT6	MOE motor 220...250V AC/DC	1SDA104895R1	1.372,00
	XT7 M	Motor 220-250V AC/DC	1SDA104922R1	777,50
	 XT2-XT4 Motor	XT2, XT4	MOE-E motor 220..250V AC/DC - Haberleşmeli	1SDA066472R1
XT5		MOE-E motor 220..250V AC/DC - Haberleşmeli	1SDA104905R1	1.426,00
 Düşük gerilim bobini	Düşük gerilim bobini			
	XT1, XT2, XT3, XT4 sabit ve soketli	UVR-C 220-240V AC/220-250V DC	1SDA066399R1	114,30
	XT1, XT2, XT3, XT4 sabit ve soketli	UVR-C 380-440 V AC	1SDA066400R1	114,30
	XT2, XT4 çekmeceli	UVR-C 220-240V AC/220-250V DC	1SDA066406R1	111,50
	XT2, XT4 çekmeceli	UVR-C 380-440 V AC	1SDA066407R1	111,50
	XT5, XT6 sabit ve soketli	YU 220-240V AC / 220-250V DC	1SDA104958R1	105,60
	XT5, XT6 sabit ve soketli	YU 380-440V AC	1SDA104959R1	105,60
	XT5, XT6 çekmeceli	YU 220-240V AC / 220-250V DC	1SDA104951R1	176,30
	XT5, XT6 çekmeceli	YU 380-440V AC	1SDA104952R1	176,30
	XT7 sabit ve çekmeceli	YU 220-240V AC / 220-250V DC	1SDA073700R1	199,00
XT7 sabit ve çekmeceli	YU 380-440V AC	1SDA073703R1	475,90	
 Geciktirme ünitesi	Düşük gerilim bobini zaman geciktirme ünitesi			
	XT1-XT2-XT3-XT4	UVD 110...125V AC/DC	1SDA051360R1	418,30
	XT1-XT2-XT3-XT4	UVD 220...250V AC/DC	1SDA051361R1	418,30
	XT5, XT6	UVD 110...125V AC/DC	1SDA101981R1	418,30
	XT5, XT6	UVD 220...250V AC/DC	1SDA101982R1	418,30
	XT7, XT7 M	UVD 110...127V AC/DC	1SDA038319R1	540,40
XT7, XT7 M	UVD 220...250V AC/DC	1SDA038320R1	270,60	
 Açma bobini çekmeceli için	Açma bobini			
	XT1, XT2, XT3, XT4 sabit ve soketli	SOR-C 220-240V AC/220-250V DC	1SDA066325R1	99,45
	XT1, XT2, XT3, XT4 sabit ve soketli	SOR-C 380-440 V AC	1SDA066326R1	99,45
	XT2, XT4 çekmeceli	SOR-C 220-240V AC/220-250V DC	1SDA066332R1	99,45
	XT2, XT4 çekmeceli	SOR-C 380-440 V AC	1SDA066333R1	99,45
	XT5, XT6 sabit ve soketli	YO 110-240V AC / 110-250V DC	1SDA104934R1	99,45
	XT5, XT6 sabit ve soketli	YO 380...440V AC	1SDA104935R1	99,45
	XT5, XT6 çekmeceli	YO 110-240V AC / 110-250V DC	1SDA104930R1	123,30
	XT5, XT6 çekmeceli	YO 380...440V AC	1SDA104931R1	162,20
	XT7-XT7 M sabit ve çekmeceli	YO 220-240V AC/DC	1SDA073674R1	184,90
XT7-XT7 M sabit ve çekmeceli	YO 380-400V AC	1SDA073677R1	284,50	
	Kapama bobini			
	XT7 M sabit ve çekmeceli	YC 220-240V AC/DC	1SDA073687R1	184,90
	XT7 M sabit ve çekmeceli	YC 380-400V AC	1SDA073690R1	355,50

Kapama bobini yalnızca XT7 M kasaya takılabilir. Diğer kasa tiplerinde kapama işlemi motor kullanılarak yapılabilir.

KOMPAKT TİP DEVRE KESİCİLER

Tmax XT devre kesiciler için aksesuarlar

Aksesuarlar

	Kullanılan şalter	Tanımı	Kodu	Fiyatı (EUR)
Yardımcı kontaklar				
	XT1, XT2, XT3, XT4, XT5, XT6 sabit ve soketli	AUX-C 1A/K+1SY 250V AC/DC	1SDA066431R1	62,87
	XT2, XT4 çekmeceli	AUX-C 1A/K+1SY 250V AC/DC	1SDA066432R1	62,87
	XT5, XT6 çekmeceli	AUX-C 1A/K+1SY 250V AC/DC	1SDA104789R1	89,42
	XT1, XT2, XT3, XT4, XT5, XT6 sabit ve soketli	AUX-C 2A/K+1SY 250V AC/DC	1SDA066433R1	93,14
	XT5, XT6 çekmeceli	AUX-C 2A/K+1SY 250V AC/DC	1SDA104796R1	127,60
	XT2, XT3, XT4, XT5, XT6 sabit ve soketli	AUX-C 3A/K+1SY 250V AC/DC	1SDA066434R1	124,80
	XT2, XT4 çekmeceli	AUX-C 3A/K+1SY 250V AC/DC	1SDA066435R1	124,80
	XT5, XT6 çekmeceli	AUX-C 3A/K+1SY 250V AC/DC	1SDA104798R1	152,90
	XT7, XT7 M sabit ve çekmeceli	AUX 4Q 400V	1SDA073750R1	88,65
	XT1 (sol boşluğa takılır)	AUX-C 3A/K L 250V AC/DC	1SDA066426R1	117,40
	XT2, XT4 (sol boşluğa takılır)	AUX-C 3A/K L 250V AC/DC	1SDA066427R1	117,40
	XT3 (sol boşluğa takılır)	AUX-C 3A/K L 250V AC/DC	1SDA066428R1	117,40
	XT2, XT4 sabit ve soketli	AUX-C 2A/K+2SY+AUX-SA-C 250V AC/DC	1SDA066438R1	155,90
	XT2, XT4 çekmeceli	AUX-C 2A/K+2SY+AUX-SA-C 250V AC/DC	1SDA066439R1	155,90
	XT2, XT4, XT5, XT6 sabit ve soketli	AUX-SA-C 250V AC/DC	1SDA066429R1	71,37
	XT2, XT4 çekmeceli	AUX-SA-C 250V AC/DC	1SDA066430R1	71,37
	XT5, XT6 çekmeceli	AUX-SA-C 250V AC/DC	1SDA104791R1	51,29
	XT7, XT7 M sabit ve çekmeceli	AUX-SA-C 250V AC/DC	1SDA073776R1	110,20
Pozisyon kontakları-soketli ve çekmeceli şalterler için				
	XT2, XT4	AUP-R 250V AC, devre kesici dışarıda	1SDA066452R1	32,77
	XT2, XT4	AUP-R 24V DC, devre kesici dışarıda	1SDA066453R1	45,52
	XT1, XT2, XT3, XT4	AUP-I 250V AC, devre kesici içeride	1SDA066450R1	32,77
	XT1, XT2, XT3, XT4	AUP-I 24V DC, devre kesici içeride	1SDA066451R1	45,52
	XT5, XT6	AUP-R 250V AC, devre kesici dışarıda	1SDA104817R1	34,32
	XT5, XT6	AUP-R 24V DC, devre kesici dışarıda	1SDA104818R1	52,44
	XT5, XT6	AUP-I 250V AC, devre kesici içeride	1SDA104815R1	34,32
	XT5, XT6	AUP-I 24V DC, devre kesici içeride	1SDA104816R1	52,44
	XT7, XT7 M	AUP 6 yardımcı pozisyon kontağı 400V AC	1SDA073762R1	487,80
	XT7, XT7 M	AUP 6 yardımcı pozisyon kontağı 24V DC	1SDA073763R1	636,40
Erken yardımcı kontaklar				
	XT2, XT4 çekmeceli	AUE 2K - döner kurma kolu içinde	1SDA066455R1	63,62
	XT2, XT4 çekmeceli	AUE 2A - döner kurma kolu içinde	1SDA067119R1	63,62
	XT1, XT2, XT3, XT4 sabit ve soketli	AUE 2K - döner kurma kolu içinde	1SDA066454R1	63,62
	XT1, XT2, XT3, XT4 sabit ve soketli	AUE 2A - döner kurma kolu içinde	1SDA067118R1	63,62
	XT5, XT6 çekmeceli	AUE 2K - döner kurma kolu içinde	1SDA104822R1	115,10
	XT5, XT6 sabit ve soketli	AUE 2K - döner kurma kolu içinde	1SDA104821R1	102,00
	XT7 sabit ve çekmeceli	AUE 2K - devre kesici içinde	1SDA104823R1	186,90
Trip Unit I/O kontak				
	XT7 / XT7M	Trip unit I/O kontak	1SDA132705R1	99,77
Motorun elle kumanda edilmesini engelleyici kilit				
	XT1, XT3	MOL-D motor üzerinde kilit	1SDA066623R1	44,91
	XT2, XT4	MOL-D motor üzerinde kilit	1SDA066629R1	44,91
	XT5, XT6	MOL-D motor üzerinde kilit	1SDA105092R1	58,09

KOMPAKT TİP DEVRE KESİCİLER

Tmax XT devre kesiciler için aksesuarlar







Aksesuarlar

	Kullanılan şalter	Tanımı	Kodu	Fiyatı (EUR)	
 Direkt döner kurma kolu	Direkt döner kurma kolları				
	XT1, XT3 sabit ve soketli	RHD standart, direkt montaj	1SDA066475R1	53,71	
	XT1, XT3 sabit ve soketli	RHD_EM acil dur, direkt montaj	1SDA066477R1	57,99	
	XT2, XT4 sabit ve soketli	RHD standart, direkt montaj	1SDA069053R1	63,54	
	XT2, XT4 sabit ve soketli	RHD_EM acil dur, direkt montaj	1SDA069054R1	65,19	
	XT2, XT4 çekmeceli	RHD standart, direkt montaj	1SDA066476R1	63,54	
	XT2, XT4 çekmeceli	RHD_EM acil dur, direkt montaj	1SDA066478R1	65,19	
	XT5 sabit ve soketli	RHD standart, direkt montaj	1SDA104826R1	68,54	
	XT5 sabit ve soketli	RHD_EM acil dur, direkt montaj	1SDA104830R1	129,80	
	XT5 çekmeceli	RHD standart, direkt montaj	1SDA104828R1	88,30	
	XT5 çekmeceli	RHD_EM acil dur, direkt montaj	1SDA104831R1	88,30	
	XT6 sabit	RHD standart, direkt montaj	1SDA104832R1	144,80	
	XT6 sabit	RHD_EM acil dur, direkt montaj	1SDA104836R1	161,70	
	XT6 çekmeceli	RHD standart, direkt montaj	1SDA104834R1	161,70	
 XT7-XT7 M direkt döner kurma kolu	XT6 çekmeceli	RHD_EM acil dur, direkt montaj	1SDA104837R1	161,70	
	XT6 çekmeceli	RHD standart, direkt montaj	1SDA104837R1	161,70	
	XT7 sabit ve çekmeceli	RHD standart, direkt montaj	1SDA104838R1	209,60	
	XT7 sabit ve çekmeceli	RHD_EM acil dur, direkt montaj	1SDA104840R1	231,60	
	 Ayarlanabilir milli döner kurma kolu	Ayarlanabilir milli döner kurma kolları			
		XT1, XT3 sabit ve soketli	RHE standart, ayarlanabilir milli	1SDA066479R1	78,54
		XT1, XT3 sabit ve soketli	RHE_EM acil dur, ayarlanabilir mil	1SDA066481R1	87,09
		XT2, XT4 sabit ve soketli	RHE standart, ayarlanabilir milli	1SDA069055R1	93,14
		XT2, XT4 sabit ve soketli	RHE_EM acil dur, ayarlanabilir mil	1SDA069056R1	95,64
		XT2, XT4 çekmeceli	RHE standart, ayarlanabilir milli	1SDA066480R1	93,14
		XT2, XT4 çekmeceli	RHE_EM acil dur, ayarlanabilir mil	1SDA066482R1	95,64
		XT5 sabit ve soketli	RHE standart, ayarlanabilir milli	1SDA104843R1	103,90
		XT5 sabit ve soketli	RHE_EM acil dur, ayarlanabilir mil	1SDA104849R1	152,80
		XT6 sabit	RHE standart, ayarlanabilir milli	1SDA104853R1	144,80
XT6 sabit		RHE_EM acil dur, ayarlanabilir mil	1SDA104859R1	161,70	
XT6 çekmeceli		RHE standart, ayarlanabilir milli	1SDA104854R1	161,70	
XT6 çekmeceli		RHE_EM acil dur, ayarlanabilir mil	1SDA104860R1	161,70	
 XT7-XT7 M ayarlanabilir milli döner kurma kolu		XT7 sabit ve çekmeceli	RHE standart, ayarlanabilir milli	1SDA104863R1	209,60
	XT7 sabit ve çekmeceli	RHE_EM acil dur, ayarlanabilir mil	1SDA104866R1	233,70	
	 Yandan tahrikli ayarlanabilir milli döner kurma kolu	Yandan tahrikli ayarlanabilir milli döner kurma kolları			
		XT1, XT3 sabit ve soketli	RHS L standart	1SDA066579R1	132,10
		XT1, XT3 sabit ve soketli	RHS L acil dur	1SDA066580R1	135,40
		XT2, XT4 sabit ve soketli	RHS L standart	1SDA069058R1	132,10
	XT2, XT4 sabit ve soketli	RHS L acil dur	1SDA069059R1	135,40	
	 IP54 koruma	Döner kurma kolları için aksesuarlar			
		XT1, XT2, XT3, XT4	IP54 koruma için x RHE	1SDA066587R1	52,06
		XT5	IP54 koruma için x RHD	1SDA104876R1	26,41
		XT6	IP54 koruma için x RHD	1SDA104877R1	95,64
		XT7	IP54 koruma için x RHD	1SDA104878R1	186,90

KOMPAKT TİP DEVRE KESİCİLER

Tmax XT devre kesiciler için aksesuarlar

Aksesuarlar

	Kullanılan şalter	Tanımı	Kodu	Fiyatı (EUR)	
Sabit tip şalteri soketli tipe dönüştürme aksesuarları					
	XT1, 3 kutuplu	XT1 soket sabit parça 3p EF terminal	1SDA068183R1	96,34	
		XT1 sabit şalteri soketli tipe dönüştürme kiti, 3p	1SDA066276R1	45,52	
	XT2, 3 kutuplu	XT2 soket sabit parça 3p EF terminal	1SDA068187R1	147,00	
		XT2 sabit şalteri soketli tipe dönüştürme kiti, 3p	1SDA066278R1	47,23	
	XT3, 3 kutuplu	XT3 soket sabit parça 3p EF terminal	1SDA068192R1	147,00	
XT3 sabit şalteri soketli tipe dönüştürme kiti, 3p		1SDA066280R1	70,88		
XT4, 3 kutuplu	XT4 soket sabit parça 3p EF terminal	1SDA068196R1	150,10		
	XT4 sabit şalteri soketli tipe dönüştürme kiti, 3p	1SDA066282R1	72,52		
XT5 400, 3 kutuplu	XT5 400 soket sabit parça 3p EF terminal	1SDA104668R1	276,60		
	XT5 400 sabit şalteri soketli tipe dönüştürme kiti, 3p	1SDA104707R1	148,40		
XT5 630, 3 kutuplu	XT5 630 soket sabit parça 3p EF terminal	1SDA104676R1	450,70		
	XT5 630 sabit şalteri soketli tipe dönüştürme kiti, 3p	1SDA104709R1	208,10		
	XT1, 4 kutuplu	XT1 soket sabit parça 4p EF terminal	1SDA068185R1	124,10	
		XT1 sabit şalteri soketli tipe dönüştürme kiti, 4p	1SDA066277R1	57,60	
	XT2, 4 kutuplu	XT2 soket sabit parça 4p EF terminal	1SDA068190R1	184,50	
		XT2 sabit şalteri soketli tipe dönüştürme kiti, 4p	1SDA066279R1	58,09	
	XT3, 4 kutuplu	XT3 soket sabit parça 4p EF terminal	1SDA068194R1	178,10	
		XT3 sabit şalteri soketli tipe dönüştürme kiti, 4p	1SDA066281R1	84,13	
	XT4, 4 kutuplu	XT4 soket sabit parça 4p EF terminal	1SDA068198R1	194,90	
		XT4 sabit şalteri soketli tipe dönüştürme kiti, 4p	1SDA066283R1	93,92	
	XT5 400, 4 kutuplu	XT5 400 soket sabit parça 4p EF terminal	1SDA104672R1	360,30	
		XT5 400 sabit şalteri soketli tipe dönüştürme kiti, 4p	1SDA104708R1	192,80	
	XT5 630, 4 kutuplu	XT5 630 soket sabit parça 4p EF terminal	1SDA104679R1	563,50	
		XT5 630 sabit şalteri soketli tipe dönüştürme kiti, 4p	1SDA104710R1	270,80	
	Sabit tip şalteri çekmeceli tipe dönüştürme aksesuarları				
		XT2, 3 kutuplu	XT2 çekmece sabit parça FP 3p EF	1SDA068200R1	174,70
			XT2 sabit şalteri çekmeceli tipe dönüştürme kiti, 3p	1SDA066284R1	97,72
	XT4, 3 kutuplu	XT4 çekmece sabit parça FP 3p EF	1SDA068204R1	196,20	
		XT4 sabit şalteri çekmeceli tipe dönüştürme kiti, 3p	1SDA066286R1	136,30	
	XT5 400, 3 kutuplu	XT5 400 çekmece sabit parça FP 3p EF	1SDA104682R1	478,80	
		XT5 400 sabit şalteri çekmeceli tipe dönüştürme kiti, 3p	1SDA104711R1	277,20	
	XT5 630, 3 kutuplu	XT5 630 çekmece sabit parça FP 3p EF	1SDA104690R1	604,10	
		XT5 630 sabit şalteri çekmeceli tipe dönüştürme kiti, 3p	1SDA104713R1	388,80	
	XT6 630/800, 3 kutuplu	XT6 630/800 çekmece sabit parça FP 3p EF	1SDA104696R1	779,60	
		XT6 630/800 sabit şalteri çekmeceli tipe dönüştürme kiti, 3p	1SDA104715R1	276,60	
	XT7-XT7 M, EF, 3 kutuplu	XT7-XT7 M çekmece sabit parça FP 3p EF	1SDA104702R1	1.461,00	
		XT7-XT7 M sabit şalteri çekmeceli tipe dönüştürme kiti, 3p	1SDA104717R1	437,40	
	XT7-XT7 M, HR, 3 kutuplu	XT7-XT7 M çekmece sabit parça FP 3p HR	1SDA104703R1	1.306,00	
		XT7-XT7 M sabit şalteri çekmeceli tipe dönüştürme kiti, 3p	1SDA104717R1	437,40	
	XT2, 4 kutuplu	XT2 çekmece sabit parça FP 4p EF	1SDA068202R1	227,80	
		XT2 sabit şalteri çekmeceli tipe dönüştürme kiti, 4p	1SDA066285R1	136,00	
	XT4, 4 kutuplu	XT4 çekmece sabit parça FP 4p EF	1SDA068206R1	254,80	
		XT4 sabit şalteri çekmeceli tipe dönüştürme kiti, 4p	1SDA066287R1	178,10	
	XT5 400, 4 kutuplu	XT5 400 çekmece sabit parça FP 4p EF	1SDA104686R1	623,50	
		XT5 400 sabit şalteri çekmeceli tipe dönüştürme kiti, 4p	1SDA104712R1	360,60	
	XT5 630, 4 kutuplu	XT5 630 çekmece sabit parça FP 4p EF	1SDA104693R1	786,30	
		XT5 630 sabit şalteri çekmeceli tipe dönüştürme kiti, 4p	1SDA104714R1	505,80	
	XT6 630/800, 4 kutuplu	XT6 630/800 çekmece sabit parça FP 4p EF	1SDA104699R1	860,50	
		XT6 630/800 sabit şalteri çekmeceli tipe dönüştürme kiti, 4p	1SDA104716R1	360,30	
	XT7-XT7 M, EF, 4 kutuplu	XT7-XT7 M çekmece sabit parça FP 4p EF	1SDA104704R1	1.899,00	
		XT7-XT7 M sabit şalteri çekmeceli tipe dönüştürme kiti, 4p	1SDA104718R1	569,60	
	XT7-XT7 M, HR, 4 kutuplu	XT7-XT7 M çekmece sabit parça FP 4p HR	1SDA104705R1	1.697,00	
		XT7-XT7 M sabit şalteri çekmeceli tipe dönüştürme kiti, 4p	1SDA104718R1	569,60	

KOMPAKT TİP DEVRE KESİCİLER

Tmax XT devre kesiciler için aksesuarlar

Aksesuarlar

	Kullanılan şalter	Tanımı	Kodu	Fiyatı (EUR)	
Sabit tip şalteri soketli tipe dönüştürme aksesuarları					
	XT1, 3 kutuplu	XT1 soket sabit parça 3p HR terminal	1SDA068184R1*	135,00	
		XT1 sabit şalteri soketli tipe dönüştürme kiti, 3p	1SDA066276R1	45,52	
	XT2, 3 kutuplu	XT2 soket sabit parça 3p HR terminal	1SDA068189R1*	142,00	
		XT2 sabit şalteri soketli tipe dönüştürme kiti, 3p	1SDA066278R1	47,23	
	XT3, 3 kutuplu	XT3 soket sabit parça 3p HR terminal	1SDA068193R1*	181,40	
		XT3 sabit şalteri soketli tipe dönüştürme kiti, 3p	1SDA066280R1	70,88	
	XT4, 3 kutuplu	XT4 soket sabit parça 3p HR terminal	1SDA068197R1*	240,50	
		XT4 sabit şalteri soketli tipe dönüştürme kiti, 3p	1SDA066282R1	72,52	
	XT5 400, 3 kutuplu	XT5 400 soket sabit parça 3p HR terminal	1SDA104670R1	700,70	
		XT5 400 sabit şalteri soketli tipe dönüştürme kiti, 3p	1SDA104707R1	148,40	
XT5 630, 3 kutuplu	XT5 630 soket sabit parça 3p HR terminal	1SDA104677R1	741,40		
	XT5 630 sabit şalteri soketli tipe dönüştürme kiti, 3p	1SDA104709R1	208,10		
	XT1, 4 kutuplu	XT1 soket sabit parça 4p HR terminal	1SDA068186R1*	171,20	
		XT1 sabit şalteri soketli tipe dönüştürme kiti, 4p	1SDA066277R1	57,60	
	XT2, 4 kutuplu	XT2 soket sabit parça 4p HR terminal	1SDA068191R1*	180,10	
		XT2 sabit şalteri soketli tipe dönüştürme kiti, 4p	1SDA066279R1	58,09	
	XT3, 4 kutuplu	XT3 soket sabit parça 4p HR terminal	1SDA068195R1*	218,20	
		XT3 sabit şalteri soketli tipe dönüştürme kiti, 4p	1SDA066281R1	84,13	
	XT4, 4 kutuplu	XT4 soket sabit parça 4p HR terminal	1SDA068199R1*	333,30	
		XT4 sabit şalteri soketli tipe dönüştürme kiti, 4p	1SDA066283R1	93,92	
	XT5 400, 4 kutuplu	XT5 400 soket sabit parça 4p HR terminal	1SDA104674R1	932,30	
		XT5 400 sabit şalteri soketli tipe dönüştürme kiti, 4p	1SDA104708R1	192,80	
	XT5 630, 4 kutuplu	XT5 630 soket sabit parça 4p HR terminal	1SDA104680R1	986,70	
		XT5 630 sabit şalteri soketli tipe dönüştürme kiti, 4p	1SDA104710R1	270,80	
	Sabit tip şalteri çekmeceli tipe dönüştürme aksesuarları				
		XT2, 3 kutuplu	XT2 çekmece sabit parça FP 3p HR	1SDA068201R1*	290,10
			XT2 sabit şalteri çekmeceli tipe dönüştürme kiti, 3p	1SDA066284R1	97,72
XT4, 3 kutuplu		XT4 çekmece sabit parça FP 3p HR	1SDA068205R1*	338,30	
	XT4 sabit şalteri çekmeceli tipe dönüştürme kiti, 3p	1SDA066286R1	136,30		
	XT5 400, 3 kutuplu	XT5 400 çekmece sabit parça FP 3p HR	1SDA104684R1*	770,20	
		XT5 400 sabit şalteri çekmeceli tipe dönüştürme kiti, 3p	1SDA104711R1	277,20	
	XT5 630, 3 kutuplu	XT5 630 çekmece sabit parça FP 3p HR	1SDA104691R1	881,30	
		XT5 630 sabit şalteri çekmeceli tipe dönüştürme kiti, 3p	1SDA104713R1	388,80	
	XT6 630/800, 3 kutuplu	XT6 630/800 çekmece sabit parça FP 3p HR	1SDA104697R1**	1.245,00	
		XT6 630/800 sabit şalteri çekmeceli tipe dönüştürme kiti, 3p	1SDA104715R1	276,60	
	XT7-XT7 M, HR, 3 kutuplu	XT7-XT7 M çekmece sabit parça FP 3p HR	1SDA104703R1	1.306,00	
		XT7-XT7 M sabit şalteri çekmeceli tipe dönüştürme kiti, 3p	1SDA104717R1	437,40	
	XT2, 4 kutuplu	XT2 çekmece sabit parça FP 4p HR	1SDA068203R1*	351,00	
		XT2 sabit şalteri çekmeceli tipe dönüştürme kiti, 4p	1SDA066285R1	136,00	
	XT4, 4 kutuplu	XT4 çekmece sabit parça FP 4p HR	1SDA068207R1*	429,50	
XT4 sabit şalteri çekmeceli tipe dönüştürme kiti, 4p		1SDA066287R1	178,10		
	XT5 400, 4 kutuplu	XT5 400 çekmece sabit parça FP 4p HR	1SDA104688R1*	1.024,00	
		XT5 400 sabit şalteri çekmeceli tipe dönüştürme kiti, 4p	1SDA104712R1	360,60	
	XT5 630, 4 kutuplu	XT5 630 çekmece sabit parça FP 4p HR	1SDA104694R1	1.041,00	
		XT5 630 sabit şalteri çekmeceli tipe dönüştürme kiti, 4p	1SDA104714R1	505,80	
	XT6 630/800, 4 kutuplu	XT6 630/800 çekmece sabit parça FP 4p HR	1SDA104700R1**	1.618,00	
		XT6 630/800 sabit şalteri çekmeceli tipe dönüştürme kiti, 4p	1SDA104716R1	360,30	
	XT7-XT7 M, HR, 4 kutuplu	XT7-XT7 M çekmece sabit parça FP 4p HR	1SDA104705R1	1.697,00	
		XT7-XT7 M sabit şalteri çekmeceli tipe dönüştürme kiti, 4p	1SDA104718R1	569,60	



* Sadece fabrikadan monteli sipariş edilebilir.

** XT6 1000A için uygundur değildir, In max=800A olabilir.





KOMPAKT TİP DEVRE KESİCİLER

Tmax XT devre kesiciler için aksesuarlar

Aksesuarlar

	Kullanılan şalter	Tanımı	Kodu	Fiyatı (EUR)
 Adaptör  Adaptör	Adaptörler - soketli şalterler için			
	XT1, XT2, XT3, XT4, XT5	Adaptör 3PIN	1SDA066409R1	19,07
	XT1, XT2, XT3, XT4, XT5	Adaptör 6PIN	1SDA066410R1	25,20
	XT1, XT2, XT3, XT4, XT5	Adaptör 9PIN	1SDA066411R1	42,41
	XT1, XT2, XT3, XT4, XT5	Adaptör 15PIN	1SDA066412R1	51,86
	XT2, XT4, XT5	Adaptör 12PIN, hareketli parça üzerinde*	1SDA066413R1	66,93
	XT2, XT4, XT5	Adaptör 12PIN, sabit parça üzerinde*	1SDA066414R1	66,93
	*Birlikte sipariş edilmelidir.			
 Ön flanş	Mandal için ön flanş			
	XT2, XT4 sabit ve soketli	FLD ön flanş	1SDA066635R1	57,14
	XT2, XT4 çekmeceli	FLD ön flanş	1SDA066636R1	57,14
	XT5 sabit ve soketli	FLD ön flanş	1SDA104871R1	57,14
	XT5 çekmeceli	FLD ön flanş	1SDA104872R1	57,14
	XT6 sabit	FLD ön flanş	1SDA104873R1	85,67
	XT6 çekmeceli	FLD ön flanş	1SDA104874R1	108,30

Kaçak akım koruma modülleri

	Kullanılan şalter	Tanımı	Hassasiyet ayarı	Açma zamanı	Kodu	Fiyatı (EUR)
 XT1 RC 200 mm	XT1, 3 kutup	RC Inst. tipA	0,03...3A	ani açma	1SDA067122R1	731,50
	XT1, 3 kutup	RC Sel. tipA	0,03...10A	ani açma ya da 0,1...3sn	1SDA067123R1	792,60
 XT1-XT3 RC tipA	XT3, 3 kutup	RC Inst. tipA	0,03...3A	ani açma	1SDA067127R1	1.022,00
	XT3, 3 kutup	RC Sel. tipA	0,03...10A	ani açma ya da 0,1...3sn	1SDA067128R1	1.124,00
 XT2-XT4 RC tipA	XT1, 4 kutup	RC Inst. tipA	0,03...3A	ani açma	1SDA067124R1	825,70
	XT1, 4 kutup	RC Sel. tipA	0,03...10A	ani açma ya da 0,1...3sn	1SDA067125R1	880,40
 XT3 RC tipB	XT1, 4 kutup	RC Sel. 200 tipA	0,03...10A	ani açma ya da 0,1...3sn	1SDA067121R1	905,50
	XT2, 4 kutup	RC Sel. tipA	0,03...10A	ani açma ya da 0,1...3sn	1SDA067126R1	731,50
	XT3, 4 kutup	RC Inst. tipA	0,03...3A	ani açma	1SDA067129R1	1.157,00
	XT3, 4 kutup	RC Sel. tipA	0,03...10A	ani açma ya da 0,1...3sn	1SDA067130R1	1.184,00
	XT3, 4 kutup	RC tipB	0,03...1A	ani açma ya da 0,1...3sn	1SDA067132R1	1.780,00
	XT4, 4 kutup	RC Sel.	0,03...10A	ani açma ya da 0,1...3sn	1SDA067131R1	1.110,00
	XT5, 4 kutup	RC Sel. tipA	0,03...30A	ani açma ya da 0,06...5sn	1SDA105131R1	1.642,00

KOMPAKT TİP DEVRE KESİCİLER

Tmax XT devre kesiciler için aksesuarlar

Mekanik kilit



Mekanik kilit

Kullanılan şalter	Tanımı	Kodu	Fiyatı (EUR)
XT1 sabit	MIR-P Montaj plakası	1SDA066639R1	54,48
XT1 soketli	MIR-P Montaj plakası	1SDA066640R1	54,48
XT2 sabit	MIR-P Montaj plakası	1SDA066641R1	54,48
XT2 soketli ve çekmeceli	MIR-P Montaj plakası	1SDA066642R1	54,48
XT3 sabit	MIR-P Montaj plakası	1SDA066643R1	54,48
XT3 soketli	MIR-P Montaj plakası	1SDA066644R1	54,48
XT4 sabit	MIR-P Montaj plakası	1SDA066645R1	54,48
XT4 soketli ve çekmeceli	MIR-P Montaj plakası	1SDA066646R1	54,48
XT5 sabit	MIR-P Montaj plakası	1SDA105122R1	61,53
XT5 400 soketli ve çekmeceli	MIR-P Montaj plakası	1SDA105123R1	61,53
XT5 630 soketli ve çekmeceli	MIR-P Montaj plakası	1SDA105124R1	61,53
XT4 sabit (XT5 ile)	MIR-P montaj plakası (XT4 F ile XT5)	1SDA105121R1	61,53
XT4 soketli ve çekmeceli (XT5 ile)	MIR-P Montaj plakası (XT4 P/W ile XT5)	1SDA105125R1	61,53
XT6 sabit	MIR-P Montaj plakası	1SDA105126R1	101,20
XT6 çekmeceli	MIR-P Montaj plakası	1SDA105127R1	101,20
XT5 sabit (XT6 ile)	MIR-P Montaj plakası (XT5 F ile XT6)	1SDA101988R1	101,20
XT5 400 soketli ve çekmeceli (XT6 ile)	MIR-P Montaj plakası (XT5 P/W 400A ile XT6)	1SDA101989R1	101,20
XT5 630 soketli ve çekmeceli (XT6 ile)	MIR-P Montaj plakası (XT5 P/W 630A ile XT6)	1SDA101990R1	101,20
XT7, XT7 M sabit	Sabit tip için kaide	1SDA073893R1	530,60
XT7, XT7 M çekmeceli	Çekmece sabit parçası için kaide	1SDA073896R1	340,20
XT1, XT2, XT3, XT4	MIR-HR yatay kaide	1SDA066637R1	236,70
XT1, XT2, XT3, XT4	MIR-VR dikey kaide	1SDA066638R1	317,20
XT5	MIR-HR yatay kaide	1SDA105117R1	189,00
XT5	MIR-VR dikey kaide	1SDA105119R1	306,80
XT6	MIR-HR yatay kaide	1SDA105118R1	756,00
XT6	MIR-VR dikey kaide	1SDA105120R1	505,40
XT7, XT7 M	Kilitleme kablosu- yatay	1SDA073881R1	289,10
XT7, XT7 M	Kilitleme kablosu- dikey	1SDA073885R1	289,10

* Sabit, soketli veya çekmeceli tipler arasında mekanik kilitleme yapılabilir.
Devre kesiciler 3 veya 4 kutuplu olabilir.

Aşağıdaki Tmax XT'ler arasında mekanik kilitleme yapılabilir;

	XT1	XT2	XT3	XT4	XT5	XT6
XT1	•	•	•	•		
XT2	•	•	•	•		
XT3	•	•	•	•		
XT4	•	•	•	•	•	
XT5				•	•	•
XT6					•	•

Not: Kilitlenen devre kesici, MOE/MOE-E motor operatörüne sahipse MOL-M kullanılması zorunludur.

KOMPAKT TİP DEVRE KESİCİLER

Tmax XT devre kesiciler için aksesuarlar



Sipariş örneği



1 adet yatay/
dikey kaide



2 adet yatay/
dikey kaide





Mekanik kilit

Kullanılan şalter	Tanımı	Kodu
Yatay mekanik kilitleme - XT1 (sabit tip, 3 kutuplu) - XT1 (sabit tip, 3 kutuplu) arasında		
XT1 sabit	XT1N 160, TMD In=160A, 3p	1SDA067418R1
	MIR-HR XT1...XT4 yatay kaide	1SDA066637R1
	MIR-P montaj plakası XT1 F	1SDA066639R1
XT1 sabit	XT1N 160, TMD In=160A, 3p	1SDA067418R1
	MIR-P montaj plakası XT1 F	1SDA066639R1
Dikey mekanik kilitleme - XT2 (sabit tip, 4 kutuplu) - XT4 (çekmeceli tip, 4 kutuplu) arasında		
XT2 sabit	XT2S 160, TMA, In=40A, 4p	1SDA067575R1
	MIR-VR XT1..XT4 dikey kaide	1SDA066638R1
	MIR-P montaj plakası x XT2 F	1SDA066641R1
XT4 çekmeceli	XT4N 250, Ekip Dip LS/I, In=250A, 4p	1SDA068147R1
	XT4 çekmece sabit parça FP 4p EF	1SDA068206R1
	XT4 sabit şalteri çekmeceli tipe dönüştürme kiti, 4p	1SDA066287R1
	MIR-P montaj plakası x XT4 P/W	1SDA066646R1
Yatay mekanik kilitleme - XT4 (çekmeceli tip, 3 kutuplu) - XT5 400 (sabit tip, 4 kutuplu)		
XT4 çekmeceli	XT4N 250, Ekip LS/I, In=250A, 3p	1SDA068126R1
	XT4 çekmece sabit parça FP 3p EF terminal	1SDA068204R1
	XT4 sabit şalteri çekmeceli tipe dönüştürme kiti, 3p	1SDA066286R1
XT5 400 sabit	MIR-P Montaj plakası (XT4 P/W ile XT5)	1SDA105125R1
	XT5N 400, Ekip Dip LS/I, In=400A, 4p	1SDA100396R1
	MIR-P Montaj Plakası XT5 F	1SDA105122R1
	MIR-HR Yatay Kaide XT5 F	1SDA105117R1
Yatay mekanik kilitleme - XT5 400 (soketli tip, 3 kutuplu) - XT5 630 (çekmeceli tip, 4 kutuplu) arasında		
XT5 400 soketli	XT5N 400, Ekip Dip LS/I, In=400A, 3p	1SDA100354R1
	XT5 400 soket sabit parça 3p EF terminal	1SDA104668R1
	XT5 400 sabit şalteri soketli tipe dönüştürme kiti, 3p	1SDA104707R1
	MIR-HR XT5 yatay kaide	1SDA105117R1
XT5 630 çekmeceli	MIR-P Montaj plakası x XT5 400 P/W	1SDA105123R1
	XT5S 630, Ekip Dip LS/I, In=630A, 4p	1SDA100425R1
	XT5 630 çekmece sabit parça FP 4p EF	1SDA104693R1
	XT5 630 sabit şalteri çekmeceli tipe dönüştürme kiti, 4p	1SDA104714R1
	MIR-P Montaj plakası x XT5 630 P/W	1SDA105124R1
Dikey mekanik kilitleme - XT5 630 (sabit tip, 3 kutuplu) - XT6 (sabit tip, 4 kutuplu)		
XT5 630 sabit	XT5N 630, TMA, In= 630A,3p	1SDA100347R1
	MIR-P Montaj plakası (XT5 F ile XT6)	1SDA101988R1
XT6 sabit	XT6S 800, TMA In=800A, 4p	1SDA100753R1
	MIR-P Montaj Plakası XT6 F	1SDA105126R1
	MIR-VR Dikey Kaide XT6 F	1SDA105120R1
Yatay mekanik kilitleme - XT7 M (sabit tip, 3 kutuplu) - XT7 M (çekmeceli, 4 kutuplu) arasında		
XT7 M sabit	XT7 1000M, Ekip Dip LS/I , 3p	1SDA101367R1
	Kilitleme kablosu- yatay	1SDA073881R1
	XT7-XT7 M sabit tip için kaide	1SDA073893R1
XT7 M çekmeceli	XT7 1250M, Ekip Dip LS/I , 4p	1SDA101656R1
	XT7-XT7 M çekmece sabit parça FP 4p EF	1SDA104704R1
	XT7-XT7 M sabit şalteri çekmeceli tipe dönüştürme kiti, 4p	1SDA104718R1
	XT7, XT7 M çekmece sabit parçası için kaide	1SDA073896R1

KOMPAKT TİP DEVRE KESİCİLER

Tmax XT devre kesiciler için aksesuarlar



İlave bağlantı terminalleri

	Kullanılan şalter	Tanımı	Kodu	Fiyatı (EUR)
Arkadan bağlantıya dönüştürmek için, R terminal				
 <p>Arkadan bağlantı</p>	XT1	KIT R arkadan bağlantı 3 adet	1SDA066937R1	45,52
	XT1	KIT R arkadan bağlantı 4 adet	1SDA066938R1	88,73
	XT2	KIT R arkadan bağlantı 3 adet	1SDA066941R1	37,27
	XT2	KIT R arkadan bağlantı 4 adet	1SDA066942R1	73,71
	XT3	KIT R arkadan bağlantı 3 adet	1SDA066945R1	45,62
	XT3	KIT R arkadan bağlantı 4 adet	1SDA066946R1	92,53
	XT4	KIT R arkadan bağlantı 3 adet	1SDA066949R1	50,54
	XT4	KIT R arkadan bağlantı 4 adet	1SDA066950R1	101,70
	XT5	KIT R arkadan bağlantı 3 adet	1SDA104760R1	183,80
	XT5	KIT R arkadan bağlantı 4 adet	1SDA104761R1	244,50
	XT6	KIT R arkadan bağlantı 3 adet	1SDA104762R1	216,30
	XT6	KIT R arkadan bağlantı 4 adet	1SDA104763R1	287,80
	XT7 - XT7 M	KIT HR/VR arkadan yatay/dikey bağlantı 3 adet	1SDA073989R1	730,80
	XT7 - XT7 M	KIT HR/VR arkadan yatay/dikey bağlantı 4 adet	1SDA073990R1	1.220,00
Önden uzatılmış bağlantıya dönüştürmek için, EF terminal				
 <p>Önden uzatılmış</p>	XT1	KIT önden uzatılmış 3 adet	1SDA066865R1	35,71
	XT1	KIT önden uzatılmış 4 adet	1SDA066866R1	38,93
	XT2	KIT önden uzatılmış 3 adet	1SDA066869R1	40,54
	XT2	KIT önden uzatılmış 4 adet	1SDA066870R1	88,04
	XT3	KIT önden uzatılmış 3 adet	1SDA066873R1	41,77
	XT3	KIT önden uzatılmış 4 adet	1SDA066874R1	82,74
	XT4	KIT önden uzatılmış 3 adet	1SDA066877R1	42,30
	XT4	KIT önden uzatılmış 4 adet	1SDA066878R1	82,74
	XT5	KIT önden uzatılmış 3 adet	1SDA104734R1	51,29
	XT5	KIT önden uzatılmış 4 adet	1SDA104735R1	66,05
	XT6 800	KIT önden uzatılmış 3 adet - 800A	1SDA104736R1	311,90
	XT6 800	KIT önden uzatılmış 4 adet - 800A	1SDA104737R1	414,70
	XT6 1000	KIT önden uzatılmış 3 adet - 1000A	1SDA104743R1	343,00
	XT6 1000	KIT önden uzatılmış 4 adet - 1000A	1SDA104744R1	456,10
XT7 - XT7 M	KIT önden uzatılmış 3 adet	1SDA073967R1	731,00	
XT7 - XT7 M	KIT önden uzatılmış 4 adet	1SDA073968R1	968,50	
Önden uzatılmış genişletilmiş bağlantıya dönüştürmek için, ES terminal				
 <p>Önden uzatılmış genişletilmiş</p>	XT1	KIT önden uzatılmış genişletilmiş 3 adet	1SDA066889R1	35,57
	XT1	KIT önden uzatılmış genişletilmiş 4 adet	1SDA066890R1	70,11
	XT2	KIT önden uzatılmış genişletilmiş 3 adet	1SDA066893R1	39,70
	XT2	KIT önden uzatılmış genişletilmiş 4 adet	1SDA066894R1	79,63
	XT3	KIT önden uzatılmış genişletilmiş 3 adet	1SDA066897R1	50,18
	XT3	KIT önden uzatılmış genişletilmiş 4 adet	1SDA066898R1	99,45
	XT4	KIT önden uzatılmış genişletilmiş 3 adet	1SDA066901R1	63,62
	XT4	KIT önden uzatılmış genişletilmiş 4 adet	1SDA066902R1	128,00
	XT5	KIT önden uzatılmış genişletilmiş 3 adet	1SDA104738R1	92,02
	XT5	KIT önden uzatılmış genişletilmiş 4 adet	1SDA104739R1	122,40
	XT6	KIT önden uzatılmış genişletilmiş 3 adet - Üst	1SDA104740R1	352,00
	XT6	KIT önden uzatılmış genişletilmiş 3 adet - Alt	1SDA113127R1	352,00
	XT6	KIT önden uzatılmış genişletilmiş 4 adet	1SDA104741R1	474,30
	XT7 - XT7 M	KIT önden uzatılmış genişletilmiş 3 adet - Üst	1SDA073979R1	1.574,00
XT7 - XT7 M	KIT önden uzatılmış genişletilmiş 3 adet - Alt	1SDA076076R1	563,40	
XT7 - XT7 M	KIT önden uzatılmış genişletilmiş 4 adet	1SDA073980R1	2.100,00	

KOMPAKT TİP DEVRE KESİCİLER

Tmax XT devre kesiciler için aksesuarlar

İlave bağlantı terminalleri

	Kullanılan şalter	Tanımı	Kodu	Fiyatı (EUR)
 <p>Terminal koruma kapakları</p>	Yüksek tip terminal koruma kapağı			
	XT1, 3 kutup	HTC terminal kapağı yüksek tip 2 adet	1SDA066664R1	29,31
	XT1, 4 kutup	HTC terminal kapağı yüksek tip 2 adet	1SDA066665R1	39,57
	XT2, 3 kutup	HTC terminal kapağı yüksek tip 2 adet	1SDA066666R1	34,87
	XT2, 4 kutup	HTC terminal kapağı yüksek tip 2 adet	1SDA066667R1	45,77
	XT3, 3 kutup	HTC terminal kapağı yüksek tip 2 adet	1SDA066668R1	42,97
	XT3, 4 kutup	HTC terminal kapağı yüksek tip 2 adet	1SDA066669R1	55,57
	XT4, 3 kutup	HTC terminal kapağı yüksek tip 2 adet	1SDA066670R1	52,76
	XT4, 4 kutup	HTC terminal kapağı yüksek tip 2 adet	1SDA066671R1	68,45
	XT5, 3 kutup	HTC terminal kapağı yüksek tip 2 adet	1SDA105025R1	62,04
	XT5, 4 kutup	HTC terminal kapağı yüksek tip 2 adet	1SDA105026R1	92,02
	XT6, 3 kutup	HTC terminal kapağı yüksek tip 2 adet	1SDA105027R1	76,20
	XT6, 4 kutup	HTC terminal kapağı yüksek tip 2 adet	1SDA105028R1	112,70
	XT7 - XT7 M, 3 kutup	HTC terminal kapağı yüksek tip 2 adet	1SDA105029R1	70,91
	XT7 - XT7 M, 4 kutup	HTC terminal kapağı yüksek tip 2 adet	1SDA105030R1	122,40
 <p>Terminal koruma kapakları</p>	Alçak tip terminal koruma kapağı			
	XT1, 3 kutup	LTC terminal kapağı alçak tip 2 adet	1SDA066655R1	29,31
	XT1, 4 kutup	LTC terminal kapağı alçak tip 2 adet	1SDA066656R1	39,57
	XT2, 3 kutup	LTC terminal kapağı alçak tip 2 adet	1SDA066657R1	34,87
	XT2, 4 kutup	LTC terminal kapağı alçak tip 2 adet	1SDA066659R1	45,77
	XT3, 3 kutup	LTC terminal kapağı alçak tip 2 adet	1SDA066660R1	42,97
	XT3, 4 kutup	LTC terminal kapağı alçak tip 2 adet	1SDA066661R1	55,57
	XT4, 3 kutup	LTC terminal kapağı alçak tip 2 adet	1SDA066662R1	52,76
	XT4, 4 kutup	LTC terminal kapağı alçak tip 2 adet	1SDA066663R1	68,45
	XT5, 3 kutup	LTC terminal kapağı alçak tip 2 adet	1SDA105018R1	62,87
	XT5, 4 kutup	LTC terminal kapağı alçak tip 2 adet	1SDA105019R1	83,31
	XT6, 3 kutup	LTC terminal kapağı alçak tip 2 adet	1SDA105020R1	59,38
	XT6, 4 kutup	LTC terminal kapağı alçak tip 2 adet	1SDA105021R1	79,16
	XT7 - XT7 M, 3 kutup, sabit	LTC terminal kapağı alçak tip 2 adet	1SDA107475R1	55,28
	XT7 - XT7 M, 3 kutup, çekmeceli	LTC terminal kapağı alçak tip 2 adet	1SDA105022R1	55,28
XT7 - XT7 M, 4 kutup, sabit	LTC terminal kapağı alçak tip 2 adet	1SDA107476R1	85,69	
XT7 - XT7 M, 4 kutup, çekmeceli	LTC terminal kapağı alçak tip 2 adet	1SDA105023R1	85,69	
 <p>Faz seperatörleri</p>	Faz seperatörleri			
	XT1, XT3, 3 kutup	PB 100mm 4 adet	1SDA066676R1	16,00
	XT1, XT3, 3 kutup	PB 200mm 4 adet	1SDA066678R1	23,74
	XT2, XT4, 3 kutup	PB 100mm 4 adet	1SDA066675R1	16,00
	XT2, XT4, 3 kutup	PB 200mm 4 adet	1SDA066677R1	23,74
	XT5, 3 kutup	PB 100mm 4 adet	1SDA105002R1	16,06
	XT5, 3 kutup	PB 200mm 4 adet	1SDA105004R1	24,18
	XT6, 3 kutup	PB 100mm 4 adet	1SDA105010R1	30,13
	XT6, 3 kutup	PB 200mm 4 adet	1SDA105012R1	45,31
	XT7, XT7 M, 3 kutup	PB 100mm 4 adet	1SDA073877R1	27,96
	XT7, XT7 M, 3 kutup	PB 200mm 4 adet	1SDA073879R1	45,46
	XT1, XT3, 4 kutup	PB 100mm 6 adet	1SDA066681R1	18,56
	XT2, XT4, 4 kutup	PB 100mm 6 adet	1SDA066680R1	18,56
	XT5, 4 kutup	PB 100mm 6 adet	1SDA105003R1	24,34
	XT6, 4 kutup	PB 100mm 6 adet	1SDA105011R1	45,62
XT7, XT7 M, 4 kutup	PB 100mm 6 adet	1SDA073878R1	49,90	

KOMPAKT TİP DEVRE KESİCİLER

Tmax XT - soketli veya çekmeceli tipe dönüştürmek için gerekli ürünler



Soketli tip



Soket sabit parça

Sabit şalter

Sabit şalteri soketli tipe dönüştürme kiti

*Adaptör

Soketli tip şalter

*Soketli tip şaltere elektriksel aksesuar eklenecek ise aksesuarlara uygun adaptör seçilmelidir.

Çekmeceli tip 1. çözüm



Çekmece sabit parça

Sabit şalter

Sabit şalteri çekmeceli tipe dönüştürme kiti

*FLD ön flaş / Motor / Döner kurma kolu

Çekmeceli tip şalter

Çekmeceli tip 2.çözüm



Soket sabit parça

Soket sabit parçayı çekmece sabit parçaya dönüştürme kiti

Sabit şalter

Sabit şalteri çekmeceli tipe dönüştürme kiti

*FLD ön flaş / Motor / Döner kurma kolu

Çekmeceli tip şalter

* Çekmeceli tip şalter için FLD ön flaş, motor ya da döner kurma kolundan biri sipariş edilmelidir.

XT7 - XT7M



Sabit parça

Sabit şalteri çekmeceli tipe dönüştürme kiti

Sabit şalter

Çekmeceli tip şalter



Soketli tip için adaptör seçimi

Soketli tip şalterlerde aksesuar kullanılacak ise adaptör sipariş edilmelidir. Aşağıdaki tablodan toplam kablo sayısı belirlendikten sonra 135. sayfadaki adaptörlerden uygun olanı, pin sayısı kablo sayısına eşit ya da daha fazla olacak şekilde seçilmelidir.

Aksesuar	Kablo sayısı
SOR, UVR, harici nötr, PTC	2
SA, 1 AUX	3
Yardımcı güç kaynağı 24V DC, AUE, PR212CI	4
MOE-E	5
Ekip Com, Kaçak akım modülü	6
MOE (AUX-MO ile), MOD (AUX-MO ile)	7



Adaptör



KOMPAKT TİP DEVRE KESİCİLER

Tmax XT ile haberleşme cihazları ve sistemleri

Ekip Com modülleri

Desteklenen geniş haberleşme protokolü yelpazesi sayesinde, Ekip Dip Measuring, Ekip Touch / Ekip Touch Measuring ve Ekip Hi-Touch koruma ünitelerine sahip SACE Tmax XT devre kesiciler, harici arayüz birimlerine ihtiyaç duyulmaksızın haberleşme ağlarına entegre edilebilir.

- **Desteklenen geniş protokol yelpazesi;** IEC 61850, Modbus TCP, Modbus RS-485, Profibus, Profinet, DeviceNet, EtherNet/IP, Bulut

- **Sistemin daha yüksek güvenilirliğe sahip olması için yedekli haberleşme imkanı;** devre kesiciye aynı anda iki haberleşme modülü takılarak iki bara üzerinde eş zamanlı olarak bilgi alış verişi yapılması sağlanabilir.
- **Akıllı şebekeye hazır;** Ekip Com IEC 61850 modülü, SACE Tmax XT devre kesicilerin karmaşık harici cihazlara ihtiyaç duyulmaksızın IEC 61850 standardına dayalı elektrik trafo merkezlerinin otomasyon sistemlerine entegre edilmesini sağlar.

Tmax XT ile dahili haberleşme



Tmax XT4

Denetim ve uzaktan kontrol

Denetim

Ekip Dip Measuring



Ekip Com Modbus RTU Dip



XT2/XT4

MOE-E



- Uzaktan akım, gerilim, güç, enerji ölçümleri, devre kesicinin durum bilgisi (açık/kapalı/trip), ve alarmlar okunabilir.
- Koruma ünitesi uzaktan programlanabilir.

- Devre kesiciye uzaktan açma/kapama/resetleme komutu gönderilebilir.



Tmax XT2

Tmax XT4

Tmax XT5

Denetim, enerji ölçümü ve uzaktan kontrol

Denetim ve enerji ölçümü

Ekip Touch, Ekip Touch Measuring



Ekip Com



XT2/XT4

XT5

MOE-E



- Uzaktan akım, gerilim, güç, enerji, güç faktörü ve frekans ölçümleri, devre kesicinin durum bilgisi (açık/kapalı/trip), alarmlar, bakım verileri ve kontak aşınma değeri okunabilir.
- Koruma ünitesi uzaktan programlanabilir.

- Devre kesiciye uzaktan açma/kapama/resetleme komutu gönderilebilir.

**Tmax XT Ekip Touch versiyonunda sadece akım bilgisi okunabilir. Gerilim, güç, enerji bilgileri de okunmak isteniyorsa Ekip Touch Measuring ya da daha üst versiyonlar seçilmelidir



Tmax XT2

Tmax XT4

Tmax XT5

Denetim, enerji ile güç kalitesi ölçümü ve uzaktan kontrol

Denetim, enerji ve güç kalitesi ölçümü

Ekip Hi-Touch, Ekip G Hi-Touch



Ekip Com



XT2/XT4

XT5

MOE-E



- Uzaktan akım, gerilim, güç, enerji, güç faktörü, frekans, 50. harmoniğe kadar akım ve gerilim harmonikleri, THD ölçümleri, devre kesicinin durum bilgisi (açık/kapalı/trip), alarmlar, bakım verileri ve kontak aşınma değeri okunabilir.
- Koruma ünitesi uzaktan programlanabilir.

- Devre kesiciye uzaktan açma/kapama/resetleme komutu gönderilebilir.

KOMPAKT TİP DEVRE KESİCİLER

Tmax XT ile haberleşme cihazları ve sistemleri

Tmax XT ile harici haberleşme



Tmax XT2
Tmax XT4
Tmax XT5

Denetim, enerji ölçümü ve uzaktan kontrol

Denetim ve enerji ölçümü

Ekip Touch, Ekip Touch Measuring



Cartridge Ekip Supply Ekip Com



+

MOE-E



- Uzaktan akım, gerilim, güç, enerji, güç faktörü ve frekans ölçümleri, devre kesicinin durum bilgisi (açık/kapalı/trip), alarmlar, bakım verileri ve kontak aşınma değeri okunabilir.
- Koruma ünitesi uzaktan programlanabilir

- Devre kesiciye uzaktan açma/kapama/resetleme komutu gönderilebilir.

**Tmax XT Ekip Touch versiyonunda sadece akım bilgisi okunabilir. Gerilim, güç, enerji bilgileri de okunmak isteniyorsa Ekip Touch Measuring ya da daha üst versiyonlar seçilmelidir.



Tmax XT2
Tmax XT4
Tmax XT5

Denetim, enerji ile güç kalitesi ölçümü ve uzaktan kontrol

Denetim, enerji ve güç kalitesi ölçümü

Ekip Hi-Touch, Ekip G Hi-Touch



Cartridge Ekip Supply Ekip Com



+

MOE-E



- Uzaktan akım, gerilim, güç, enerji, güç faktörü, frekans, 50.harmoniğe kadar akım ve gerilim harmonikleri, THD ölçümleri, devre kesicinin durum bilgisi (açık/kapalı/trip), alarmlar, bakım verileri ve kontak aşınma değeri okunabilir.
- Koruma ünitesi uzaktan programlanabilir.

- Devre kesiciye uzaktan açma/kapama/resetleme komutu gönderilebilir.



Tmax XT7

Denetim, enerji ölçümü ve uzaktan kontrol

Denetim, enerji ve güç kalitesi ölçümü

Ekip Touch, Ekip Touch Measuring



Ekip Supply Ekip Com



+

YO



Ekip Com
Aktüatör

- Uzaktan akım, gerilim, güç, enerji, güç faktörü ve frekans ölçümleri, devre kesicinin durum bilgisi (açık/kapalı/trip), alarmlar, bakım verileri ve kontak aşınma değeri okunabilir.
- Koruma ünitesi uzaktan programlanabilir.

- Devre kesiciye uzaktan açma komutu gönderilebilir.



Tmax XT7 M

Denetim, enerji ile güç kalitesi ölçümü ve uzaktan kontrol

Denetim, enerji ve güç kalitesi ölçümü

Ekip Hi-Touch, Ekip G Hi-Touch



Ekip Supply Ekip Com



Ekip Com M
Aktüatör



- Uzaktan akım, gerilim, güç, enerji, güç faktörü, frekans, 50.harmoniğe kadar akım ve gerilim harmonikleri, THD ölçümleri, devre kesicinin durum bilgisi (açık/kapalı/trip), alarmlar, bakım verileri ve kontak aşınma değeri okunabilir.
- Koruma ünitesi uzaktan programlanabilir.

- Devre kesiciye uzaktan açma/kapama/resetleme komutu gönderilebilir.

KOMPAKT TİP DEVRE KESİCİLER

Tmax XT devre kesiciler için haberleşme aksesuarları

Ekip Supply güç kaynağı modülü



Kullanılan şalter	Tanım	Kodu	Fiyatı (EUR)
XT2-XT4-XT5-XT7-XT7 M	Ekip Supply 110-240V AC/DC	1SDA074172R1	215,50
XT2-XT4-XT5-XT7-XT7 M	Ekip Supply 24-48V DC	1SDA074173R1	215,50

Ekip Com harici haberleşme modülleri*



Kullanılan şalter	Tanım	Kodu	Fiyatı (EUR)
XT2-XT4-XT5-XT7**-XT7 M**	Ekip Com Modbus RS-485	1SDA105166R1	566,80
XT2-XT4-XT5-XT7**-XT7 M**	Ekip Com Modbus TCP	1SDA105167R1	892,50
XT2-XT4-XT5-XT7**-XT7 M**	Ekip Com Profibus	1SDA105170R1	904,60

Dahili haberleşme modülleri***



Kullanılan şalter	Tanım	Kodu	Fiyatı (EUR)
XT2-XT4 sabit ve soketli	Slim Ekip Com RS-485	1SDA105175R1	566,80
XT2-XT4 çekmeceli	Slim Ekip Com RS-485	1SDA105176R1	579,70
XT2-XT4 sabit, soketli ve çekmeceli	Ekip Com Modbus TCP XT2-XT4	1SDA105177R1	889,90
XT2-XT4 sabit, soketli ve çekmeceli	Ekip Link	1SDA105197R1	527,10
XT4 sabit ve soketli	Ekip Com Modbus RTU - Dip Measuring	1SDA122799R1	588,60
XT4 çekmeceli	Ekip Com Modbus RTU - Dip Measuring	1SDA122800R1	588,60
XT5 sabit ve soketli	Ekip Com Modbus RTU	1SDA105187R1	566,80
XT5 çekmeceli	Ekip Com Modbus RTU	1SDA105188R1	579,70
XT5 sabit ve soketli	Ekip Com Modbus TCP	1SDA105189R1	889,90
XT5 çekmeceli	Ekip Com Modbus TCP	1SDA105189R1	889,90

Profinet, Devicenet, Ethernet/ IP, IEC61850 tipi haberleşme modülleri ve yedek modülleri için lütfen danışınız.

Ekip Cartridge harici kartuş modülü



Kullanılan şalter	Tanım	Kodu	Fiyatı (EUR)
XT2-XT4-XT5	Ekip Cartridge 2 yuvalı XT2-XT4-XT5	1SDA105203R1	172,70
XT2-XT4-XT5	Ekip Cartridge 4 yuvalı XT2-XT4-XT5	1SDA105204R1	259,00

Ekip izleme ve denetim sistemi



Kullanılan şalter	Tanım	Kodu	Fiyatı (EUR)
XT2-XT4-XT5-XT7-XT7 M	Ekip Multimetre...96x96 mm	1SDA074192R1	2.240,00
XT2-XT4-XT5-XT6-XT7-XT7 M	EKIP T&P	1SDA066989R1	2.306,00
XT2-XT4-XT5-XT6-XT7-XT7 M	EKIP TT	1SDA066988R1	176,10
XT2-XT4-XT5-XT6-XT7-XT7 M	Ekip Programming	1SDA076154R1	913,20

* Harici haberleşme modülleri XT2-XT4-XT5 Ekip Touch/Hi-Touch koruma ünitesi devre kesicilerde Ekip Supply güç kaynağı ve Ekip Cartridge harici kartuş modülü ile birlikte kullanılır.

** XT7-XT7 M için Ekip Cartridge modülüne ihtiyaç yoktur. Haberleşme modülleri direkt devre kesicinin terminal kutusuna Ekip Supply ile birlikte monte edilebilmektedir.

*** Devre kesici içerisinde monteli olarak temin edilir, Ekip Supply ve Ekip Cartridge harici kartuş modülüne ihtiyaç yoktur.



Tmax XT Touch koruma ünitesi devre kesicilerde dahili bluetooth haberleşmesi mevcuttur. Akıllı telefon uygulaması olan EPiC Mobile ile bu kesicilere bağlanarak tüm bilgilerini görebilir, kolay bir şekilde ayarlarını yapabilirsiniz.

Desteklenen protokoller

- 1 - Modbus RTU
- 2 - Profibus-DP
- 3 - DeviceNet
- 4 - Modbus TCP/IP
- 5 - Profinet
- 6 - EtherNet IP
- 7 - IEC61850
- 8 - Link

KOMPAKT TİP DEVRE KESİCİLER

Tmax T'den Tmax XT'ye dönüşüm tablosu



TMA termomanyetik koruma, 3 kutuplu

Tmax T kodu	Tanımı	Tmax XT kodu	Tanımı
1SDA054437R1	T5N 400, TMA, In=400A	1SDA100345R1	XT5N 400 TMA 400-4000 3p F F
1SDA060202R1	T6N 630, TMA, In=630A	1SDA100347R1	XT5N 630 TMA 630-6300 3p F F
1SDA060214R1	T6N 800, TMA, In=800A	1SDA100718R1	XT6N 800 TMA 800-8000 3p F F
1SDA054441R1	T5S 400, TMA, In=400A	1SDA100415R1	XT5S 400 TMA 400-4000 3p F F
1SDA060204R1	T6S 630, TMA, In=630A	1SDA100417R1	XT5S 630 TMA 630-6300 3p F F
1SDA060216R1	T6S 800, TMA, In=800A	1SDA100740R1	XT6S 800 TMA 800-8000 3p F F
1SDA054445R1	T5H 400, TMA, In=400A	1SDA100485R1	XT5H 400 TMA 400-4000 3p F F
1SDA060206R1	T6H 630, TMA, In=630A	1SDA100487R1	XT5H 630 TMA 630-6300 3p F F
1SDA060218R1	T6H 800, TMA, In=800A	1SDA100762R1	XT6H 800 TMA 800-8000 3p F F



XT5

LS/I elektronik koruma, 3 kutuplu

Tmax T kodu	Tanımı	Tmax XT kodu	Tanımı
1SDA054317R1	T5N 400, PR221DS-LS/I, In=400A	1SDA100354R1	XT5N 400 Ekip Dip LS/I In=400 3p F F
1SDA054396R1	T5N 630, PR221DS-LS/I, In=630A	1SDA100355R1	XT5N 630 Ekip Dip LS/I In=630 3p F F
1SDA060226R1	T6N 630, PR221DS-LS/I, In=630A	1SDA100355R1	XT5N 630 Ekip Dip LS/I In=630 3p F F
1SDA060268R1	T6N 800, PR221DS-LS/I, In=800A	1SDA100719R1	XT6N 800 Ekip Dip LS/I In=800 3p F F
1SDA060537R1	T6N 1000, PR221DS-LS/I, In=1000A	1SDA100720R1	XT6N 1000 Ekip Dip LS/I In=1000 3p F F
1SDA054333R1	T5S 400, PR221DS-LS/I, In=400A	1SDA100424R1	XT5S 400 Ekip Dip LS/I In=400 3p F F
1SDA054404R1	T5S 630, PR221DS-LS/I, In=630A	1SDA100425R1	XT5S 630 Ekip Dip LS/I In=630 3p F F
1SDA060236R1	T6S 630, PR221DS-LS/I, In=630A	1SDA100425R1	XT5S 630 Ekip Dip LS/I In=630 3p F F
1SDA060278R1	T6S 800, PR221DS-LS/I, In=800A	1SDA100741R1	XT6S 800 Ekip Dip LS/I In=800 3p F F
1SDA060547R1	T6S 1000, PR221DS-LS/I, In=1000A	1SDA100742R1	XT6S 1000 Ekip Dip LS/I In=1000 3p F F
1SDA062738R1	T7S 1000, PR231/P-LS/I, In=1000A	1SDA100827R1	XT7S 1000 Ekip Dip LS/I In=1000A 3p F F
1SDA062866R1	T7S 1250, PR231/P-LS/I, In=1250A	1SDA100828R1	XT7S 1250 Ekip Dip LS/I In=1250A 3p F F
1SDA062994R1	T7S 1600, PR231/P-LS/I, In=1600A	1SDA100829R1	XT7S 1600 Ekip Dip LS/I In=1600A 3p F F
1SDA054349R1	T5H 400, PR221DS-LS/I, In=400A	1SDA100490R1	XT5H 400 Ekip Dip LS/I In=400 3p F F
1SDA054412R1	T5H 630, PR221DS-LS/I, In=630A	1SDA100491R1	XT5H 630 Ekip Dip LS/I In=630 3p F F
1SDA060246R1	T6H 630, PR221DS-LS/I, In=630A	1SDA100491R1	XT5H 630 Ekip Dip LS/I In=630 3p F F
1SDA060289R1	T6H 800, PR221DS-LS/I, In=800A	1SDA100763R1	XT6H 800 Ekip Dip LS/I In=800 3p F F
1SDA060561R1	T6H 1000, PR221DS-LS/I, In=1000A	1SDA100764R1	XT6H 1000 Ekip Dip LS/I In=1000 3p F F
1SDA062770R1	T7H 1000, PR231/P-LS/I, In=1000A	1SDA100891R1	XT7H 1000 Ekip Dip LS/I In=1000A 3p F F
1SDA062898R1	T7H 1250, PR231/P-LS/I, In=1250A	1SDA100892R1	XT7H 1250 Ekip Dip LS/I In=1250A 3p F F
1SDA063026R1	T7H 1600, PR231/P-LS/I, In=1600A	1SDA100893R1	XT7H 1600 Ekip Dip LS/I In=1600A 3p F F



XT7

T7M motor takılabilen, LS/I elektronik koruma, 3 kutuplu

Tmax T kodu	Tanımı	Tmax XT kodu	Tanımı
1SDA061981R1	T7S 800M, PR231/P-LS/I, In=800A	1SDA101366R1	XT7S M 800 Ekip Dip LS/I In=800A 3p F F
1SDA062754R1	T7S 1000M, PR231/P-LS/I, In=1000A	1SDA101367R1	XT7S M 1000 Ekip Dip LS/I In1000A 3p F F
1SDA062882R1	T7S 1250M, PR231/P-LS/I, In=1250A	1SDA101368R1	XT7S M 1250 Ekip Dip LS/I In1250A 3p F F
1SDA063010R1	T7S 1600M, PR231/P-LS/I, In=1600A	1SDA101369R1	XT7S M 1600 Ekip Dip LS/I In1600A 3p F F
1SDA062658R1	T7H 800M, PR231/P-LS/I, In=800A	1SDA101430R1	XT7H M 800 Ekip Dip LS/I In=800A 3p F F
1SDA062786R1	T7H 1000M, PR231/P-LS/I, In=1000A	1SDA101431R1	XT7H M 1000 Ekip Dip LS/I In1000A 3p F F
1SDA062914R1	T7H 1250M, PR231/P-LS/I, In=1250A	1SDA101432R1	XT7H M 1250 Ekip Dip LS/I In1250A 3p F F
1SDA063042R1	T7H 1600M, PR231/P-LS/I, In=1600A	1SDA101433R1	XT7H M 1600 Ekip Dip LS/I In1600A 3p F F



XT7 M

KOMPAKT TİP DEVRE KESİCİLER

Tmax T'den Tmax XT'ye dönüşüm tablosu



TMA termomanyetik koruma, 4 kutuplu

Tmax T kodu	Tanımı	Tmax XT kodu	Tanımı
1SDA054478R1	T5N 400, TMA, In=400A, InN=100%, 4p	1SDA100385R1	XT5N 400 TMA 400-4000 4p F F InN=100%In
1SDA060210R1	T6N 630, TMA, In=630A, InN=100%, 4p	1SDA100389R1	XT5N 630 TMA 630-6300 4p F F InN=100%In
1SDA060222R1	T6N 800, TMA, In=800A, InN=100%, 4p	1SDA100731R1	XT6N 800 TMA 800-8000 4p F F InN=100%In
1SDA054480R1	T5S 400, TMA, In=400A, InN=100%, 4p	1SDA100455R1	XT5S 400 TMA 400-4000 4p F F InN=100%In
1SDA060211R1	T6S 630, TMA, In=630A, InN=100%, 4p	1SDA100459R1	XT5S 630 TMA 630-6300 4p F F InN=100%In
1SDA060223R1	T6S 800, TMA, In=800A, InN=100%, 4p	1SDA100753R1	XT6S 800 TMA 800-8000 4p F F InN=100%In
1SDA054482R1	T5H 400, TMA, In=400A, InN=100%, 4p	1SDA100521R1	XT5H 400 TMA 400-4000 4p F F InN=100%In
1SDA060212R1	T6H 630, TMA, In=630A, InN=100%, 4p	1SDA100525R1	XT5H 630 TMA 630-6300 4p F F InN=100%In
1SDA060224R1	T6H 800, TMA, In=800A, InN=100%, 4p	1SDA100775R1	XT6H 800 TMA 800-8000 4p F F InN=100%In



XT5

LS/I elektronik koruma, 4 kutuplu

Tmax T kodu	Tanımı	Tmax XT kodu	Tanımı
1SDA054325R1	T5N 400, PR221DS-LS/I, In=400A, 4p	1SDA100396R1	XT5N 400 Ekip Dip LS/I In=400 4p F F
1SDA054400R1	T5N 630, PR221DS-LS/I, In=630A, 4p	1SDA100397R1	XT5N 630 Ekip Dip LS/I In=630 4p F F
1SDA060231R1	T6N 630, PR221DS-LS/I, In=630A, 4p	1SDA100397R1	XT5N 630 Ekip Dip LS/I In=630 4p F F
1SDA060273R1	T6N 800, PR221DS-LS/I, In=800A, 4p	1SDA100732R1	XT6N 800 Ekip Dip LS/I In=800 4p F F
1SDA060542R1	T6N 1000, PR221DS-LS/I, In=1000A, 4p	1SDA100733R1	XT6N 1000 Ekip Dip LS/I In=1000 4p F F
1SDA054341R1	T5S 400, PR221DS-LS/I, In=400A, 4p	1SDA100466R1	XT5S 400 Ekip Dip LS/I In=400 4p F F
1SDA054408R1	T5S 630, PR221DS-LS/I, In=630A, 4p	1SDA100467R1	XT5S 630 Ekip Dip LS/I In=630 4p F F
1SDA060241R1	T6S 630, PR221DS-LS/I, In=630A, 4p	1SDA100467R1	XT5S 630 Ekip Dip LS/I In=630 4p F F
1SDA060283R1	T6S 800, PR221DS-LS/I, In=800A, 4p	1SDA100754R1	XT6S 800 Ekip Dip LS/I In=800 4p F F
1SDA060556R1	T6S 1000, PR221DS-LS/I, In=1000A, 4p	1SDA100755R1	XT6S 1000 Ekip Dip LS/I In=1000 4p F F
1SDA062746R1	T7S 1000, PR231/P LS/I, In=1000A, 4p*	1SDA101115R1	XT7S 1000 Ekip Dip LS/I In=1000A 4p F F
1SDA062874R1	T7S 1250, PR231/P LS/I, In=1250A, 4p*	1SDA101116R1	XT7S 1250 Ekip Dip LS/I In=1250A 4p F F
1SDA063002R1	T7S 1600, PR231/P LS/I, In=1600A, 4p*	1SDA101117R1	XT7S 1600 Ekip Dip LS/I In=1600A 4p F F
1SDA054357R1	T5H 400, PR221DS-LS/I, In=400A, 4p	1SDA100528R1	XT5H 400 Ekip Dip LS/I In=400 4p F F
1SDA054416R1	T5H 630, PR221DS-LS/I, In=630A, 4p	1SDA100529R1	XT5H 630 Ekip Dip LS/I In=630 4p F F
1SDA060251R1	T6H 630, PR221DS-LS/I, In=630A, 4p	1SDA100529R1	XT5H 630 Ekip Dip LS/I In=630 4p F F
1SDA060294R1	T6H 800, PR221DS-LS/I, In=800A, 4p	1SDA100776R1	XT6H 800 Ekip Dip LS/I In=800 4p F F
1SDA060566R1	T6H 1000, PR221DS-LS/I, In=1000A, 4p	1SDA100777R1	XT6H 1000 Ekip Dip LS/I In=1000 4p F F
1SDA062778R1	T7H 1000, PR231/P LS/I, In=1000A, 4p*	1SDA101171R1	XT7H 1000 Ekip Dip LS/I In=1000A 4p F F
1SDA062906R1	T7H 1250, PR231/P LS/I, In=1250A, 4p*	1SDA101172R1	XT7H 1250 Ekip Dip LS/I In=1250A 4p F F
1SDA063034R1	T7H 1600, PR231/P LS/I, In=1600A, 4p*	1SDA101173R1	XT7H 1600 Ekip Dip LS/I In=1600A 4p F F



XT7

T7M motor takılabilen, LS/I elektronik koruma, 4 kutuplu

Tmax T kodu	Tanımı	Tmax XT kodu	Tanımı
1SDA061989R1	T7S 800M, PR231/P LS/I, In=800A, 4p	1SDA101654R1	XT7S M 800 Ekip Dip LS/I In=800A 4p F F
1SDA062762R1	T7S 1000M, PR231/P LS/I, In=1000A, 4p	1SDA101655R1	XT7S M 1000 Ekip Dip LS/I In1000A 4p F F
1SDA062890R1	T7S 1250M, PR231/P LS/I, In=1250A, 4p	1SDA101656R1	XT7S M 1250 Ekip Dip LS/I In1250A 4p F F
1SDA063018R1	T7S 1600M, PR231/P LS/I, In=1600A, 4p	1SDA101657R1	XT7S M 1600 Ekip Dip LS/I In1600A 4p F F
1SDA062666R1	T7H 800M, PR231/P LS/I, In=800A, 4p	1SDA101710R1	XT7H M 800 Ekip Dip LS/I In=800A 4p F F
1SDA062794R1	T7H 1000M, PR231/P LS/I, In=1000A, 4p	1SDA101711R1	XT7H M 1000 Ekip Dip LS/I In1000A 4p F F
1SDA062922R1	T7H 1250M, PR231/P LS/I, In=1250A, 4p	1SDA101712R1	XT7H M 1250 Ekip Dip LS/I In1250A 4p F F
1SDA063050R1	T7H 1600M, PR231/P LS/I, In=1600A, 4p	1SDA101713R1	XT7H M 1600 Ekip Dip LS/I In1600A 4p F F



XT7 M

YAZILIM VE UYGULAMALAR

Ekip Connect

Ekip Connect, kullanıcının devre kesicilerin tüm potansiyelini açığa çıkarmasına ve elektrik tesisinin verimliliğini artırmasına olanak tanıyan ABB'nin devreye alma ve programlama yazılım aracıdır. Devreye almadan uygulamaya, izleme, test etme ve analiz yoluyla Ekip Connect, tüm ürün yaşam döngüsü boyunca ABB devre kesicilerin yönetiminde kullanıcıya rehberlik etmek için mükemmel bir araçtır.

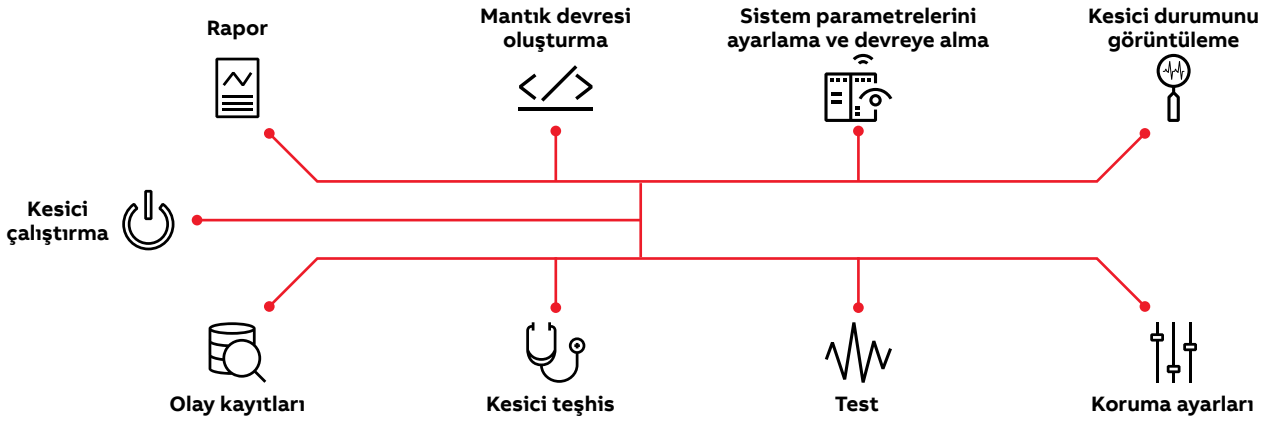

EPiC Mobile

Ekip Touch koruma ünitelerine gömülü Bluetooth ile EPiC mobil uygulamasına hızlı bir şekilde bağlanmak mümkündür. Uygulamanın kolay ve sezgisel arayüzü sayesinde tüm sistem parametreleri ve koruma eşikleri hızlı bir şekilde ayarlanabilir. Ek ölçüm ve koruma fonksiyonları satın alınarak kesici, proje aşamasında öngörülme yeni ve gelişmiş özelliklerle donatılabilir.



SİZE ÖZEL DEVRE KESİCİLER İLE Yeni bir ıır aın.

SACE Tmax XT

Her uygulama iin maksimum esneklik – SACE Tmax XT, elektrik tesisatları iin standartları belirliyor. Kolay seim, her Őeye uyan aksesuarlar ve sezgisel tasarım, hızlı yükseltmelerin yolunu aar ve tm mŐteri yolculuėu boyunca deėer yaratır. En kritik projelerde bile. go.abb/xt

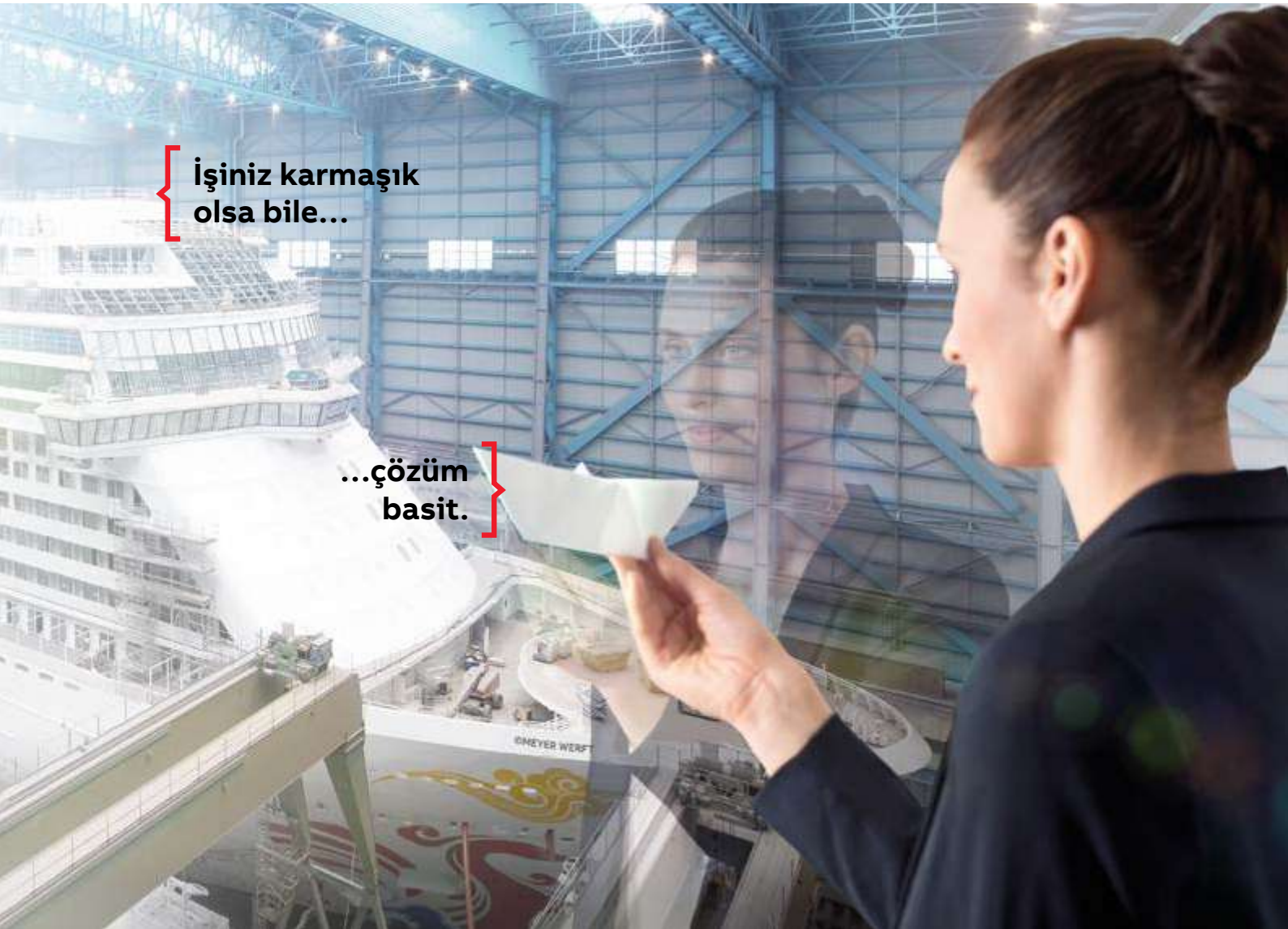

{ İŐiniz karmaŐık
olsa bile...

...zm
basit. }

SACE EMAX 2

Teknik Özellikler

Nominal çalışma gerilimi, Ue	[V]	690
Nominal yalıtım gerilimi, Ui	[V]	1000
Nominal darbe dayanımı gerilimi, Uimp	[kV]	12
Frekans	[Hz]	50 - 60
Kutup sayısı	[Ad.]	3 - 4
Versiyon		Sabit - Çekmeceli

SACE Emax 2

Performans seviyeleri

		[A]
		[A]
		[A]
Nominal kesintisiz akım Iu @ 40°C		[A]
		[A]
		[A]
		[A]
Nötr kutup akım taşıma kapasitesi, 4 kutuplu devre kesiciler için		[%Iu]
Nominal maksimum kısa devre kesme kapasitesi Icu	400-415 V	[kA]
	690 V	[kA]
Nominal servis kısa devre kesme kapasitesi Ics		[%Icu]
Nominal kısa devre dayanım akımı Icw	(1s)	[kA]
Kullanım kategorisi (IEC 60947-2)		
Boyutlar	Yükseklik - Sabit / Çekmeceli	[mm]
	Derinlik - Sabit / Çekmeceli	[mm]
	Genişlik - Sabit 3p/4p/4p Fs Çekmeceli 3p/4p/4p Fs	[mm]
Ağırlık (Koruma ünitesi ve akım sensörü dahil)	Sabit 3p/4p	[kg]
	Çekmeceli 3p/4p/4p FS sabit parça dahil	[kg]
	Devre kesiciler @690-900 V AC	
Mevcut versiyonlar	Yük ayırıcılar @690 V AC	
	Bölüm ayırma anahtarı	
	Kapama kapasiteli topraklama anahtarı	
	Topraklama anahtarı	

1) Ics=50kA @400V...440V

2) Ics=125kA @400V...440V



E1.2			E2.2				E4.2				E6.2		
B	C	N	B	N	S	H	N	S	H	V	H	V	X
630	630	250	1600	800	250	800	3200	3200	3200	2000	4000	4000	4000
800	800	630	2000	1000	800	1000	4000	4000	4000	2500	5000	5000	5000
1000	1000	800		1250	1000	1250				3200	6300	6300	6300
1250	1250	1000		1600	1250	1600				4000			
1600	1600	1250		2000	1600	2000							
		1600		2500	2000	2500							
					2500								
100	100	100	100	100	100	100	100	100	100	100	50-100	50-100	50-100
42	50	66	42	66	85	100	66	85	100	150	100	150	150
42	42	50	42	66	66	85	66	66	85	100	100	100	100
100	100	100 ¹⁾	100	100	100	100	100	100	100	100 ²⁾	100	100	100
42	42	50	42	66	66	85	66	66	85	100	100	100	120
B	B	B	B	B	B	B	B	B	B	B	B	B	B
296 / 363.5			371 / 425				371 / 425				371 / 425		
183 / 271			270 / 383				270 / 383				270 / 383		
210 / 280 278 / 348			276 / 366 317 / 407				384 / 510 425 / 551				762/888/1014 803/929/1069		
14/16			41/53				56/70				109/125/140		
38/43			84/99				110/136				207/234/260		
		•								•			•
		•								•			•
		•								•			•
		•								•			•
		•								•			•

												%1 doğruluk"/>
--	--	--	--	--	--	--	--	--	--	--	--	----------------

Ekip Touch	•	•	↑	↑	↑	↑	↑	↑	↑	↑	↑	↑
Ekip G Touch	•	•	•	↑	↑	↑	↑	•	↑	↑	↑	↑
Ekip Hi- Touch	•	•	•	•	•	↑	•	•	•	↑	↑	•
Ekip G Hi-Touch	•	•	•	•	•	•	•	•	•	•	•	•

● Standart

↑ Yükseltilebilir

↑ Paket içindeki bazı korumalar standart olarak önceden yüklenmiştir.

Eksiksiz paketi elde etmek için koruma ünitesini yükseltmek mümkündür.

Bu özellikler Dip koruma üniteleri için mevcut değildir.

Detay paket içerikleri için kataloğun 3/6 numaralı sayfasına bakınız.





Daha fazla bilgi için ürün kataloğunu inceleyebilirsiniz



AÇIK TİP DEVRE KESİCİLER

Emax 2 açık tip devre kesiciler

Emax 2, Ekip Dip koruma ünitesi, 3 kutuplu, sabit tip

	Koruma fonksiyonu	Emax 2 tipi	Kesme kapasitesi Icu (kA) 415VAC	Kodu	Fiyatı (EUR)
	LI	E1.2B 630A, Ekip Dip	42	1SDA070701R1	3.559,00
		E1.2B 800A, Ekip Dip	42	1SDA070741R1	3.713,00
		E1.2B 1000A, Ekip Dip	42	1SDA070781R1	3.866,00
		E1.2B 1250A, Ekip Dip	42	1SDA070821R1	4.010,00
		E1.2B 1600A, Ekip Dip	42	1SDA070861R1	4.476,00
		E2.2B 1600A, Ekip Dip	42	1SDA070981R1	5.550,00
	LSI	E2.2B 2000A, Ekip Dip	42	1SDA071021R1	6.431,00
		E1.2B 630A, Ekip Dip	42	1SDA070702R1	3.859,00
		E1.2B 800A, Ekip Dip	42	1SDA070742R1	4.019,00
		E1.2B 1000A, Ekip Dip	42	1SDA070782R1	4.178,00
		E1.2B 1250A, Ekip Dip	42	1SDA070822R1	4.303,00
		E1.2B 1600A, Ekip Dip	42	1SDA070862R1	4.759,00
	LI	E2.2B 1600A, Ekip Dip	42	1SDA070982R1	5.831,00
		E2.2B 2000A, Ekip Dip	42	1SDA071022R1	6.750,00
		E1.2C 630A, Ekip Dip	50	1SDA070711R1	3.631,00
		E1.2C 800A, Ekip Dip	50	1SDA070751R1	3.748,00
		E1.2C 1000A, Ekip Dip	50	1SDA070791R1	3.960,00
		E1.2C 1250A, Ekip Dip	50	1SDA070831R1	4.073,00
	LSI	E1.2C 1600A, Ekip Dip	50	1SDA070871R1	4.774,00
		E1.2C 630A, Ekip Dip	50	1SDA070712R1	3.904,00
		E1.2C 800A, Ekip Dip	50	1SDA070752R1	4.062,00
		E1.2C 1000A, Ekip Dip	50	1SDA070792R1	4.222,00
		E1.2C 1250A, Ekip Dip	50	1SDA070832R1	4.387,00
		E1.2C 1600A, Ekip Dip	50	1SDA070872R1	5.065,00
LI	E1.2N 630A, Ekip Dip	66	1SDA070721R1	3.750,00	
	E1.2N 800A, Ekip Dip	66	1SDA070761R1	3.920,00	
	E1.2N 1000A, Ekip Dip	66	1SDA070801R1	4.100,00	
	E2.2N 1250A, Ekip Dip	66	1SDA070951R1	5.477,00	
	E2.2N 1600A, Ekip Dip	66	1SDA070991R1	5.762,00	
	E2.2N 2000A, Ekip Dip	66	1SDA071031R1	6.656,00	
	E2.2N 2500A, Ekip Dip	66	1SDA071061R1	8.040,00	
	E4.2N 3200A, Ekip Dip	66	1SDA071141R1	9.859,00	
	E4.2N 4000A, Ekip Dip	66	1SDA071191R1	12.861,00	
	LSI	E1.2N 630A, Ekip Dip	66	1SDA070722R1	4.047,00
		E1.2N 800A, Ekip Dip	66	1SDA070762R1	4.335,00
		E1.2N 1000A, Ekip Dip	66	1SDA070802R1	4.463,00
E2.2N 1250A, Ekip Dip		66	1SDA070952R1	5.924,00	
E2.2N 1600A, Ekip Dip		66	1SDA070992R1	6.134,00	
E2.2N 2000A, Ekip Dip		66	1SDA071032R1	7.039,00	
E2.2N 2500A, Ekip Dip		66	1SDA071062R1	8.292,00	
E4.2N 3200A, Ekip Dip		66	1SDA071142R1	10.671,00	
E4.2N 4000A, Ekip Dip	66	1SDA071192R1	13.115,00		

Koruma fonksiyonları;

- L : Aşırı yük (termik) koruma, ayar sahası: 0,4 ... 1xIn
S : Selektif koruma, ayar sahası: 0,6 ... 10xIn; t2: 0,1 ... 0,8sn
I : Kısa devre (manyetik) koruma, ayar sahası: 1,5 ... 15xIn
G : Toprak hatasına karşı koruma, ayar sahası: 0,1 ... 1xIn

AÇIK TİP DEVRE KESİCİLER

Emax 2 açık tip devre kesiciler

Emax 2, Ekip Dip koruma ünitesi, 3 kutuplu, sabit tip

Koruma fonksiyonu	Emax 2 tipi	Kesme kapasitesi Icu (kA) 415VAC	Kodu	Fiyatı (EUR)
LI	E2.2S 2000A, Ekip Dip	85	1SDA071041R1	6.893,00
	E2.2S 2500A, Ekip Dip	85	1SDA071071R1	8.730,00
	E4.2S 3200A, Ekip Dip	85	1SDA071151R1	9.952,00
	E4.2S 4000A, Ekip Dip	85	1SDA071201R1	14.304,00
LSI	E2.2S 2000A, Ekip Dip	85	1SDA071042R1	7.143,00
	E2.2S 2500A, Ekip Dip	85	1SDA071072R1	8.949,00
	E4.2S 3200A, Ekip Dip	85	1SDA071152R1	10.122,00
	E4.2S 4000A, Ekip Dip	85	1SDA071202R1	15.446,00
LI	E2.2H 1250A, Ekip Dip	100	1SDA070971R1	6.119,00
	E2.2H 1600A, Ekip Dip	100	1SDA071011R1	6.783,00
	E2.2H 2000A, Ekip Dip	100	1SDA071051R1	7.136,00
	E2.2H 2500A, Ekip Dip	100	1SDA071081R1	8.854,00
	E4.2H 3200A, Ekip Dip	100	1SDA071161R1	10.633,00
	E4.2H 4000A, Ekip Dip	100	1SDA071211R1	14.704,00
	E6.2H 5000A, Ekip Dip	100	1SDA071261R1	23.351,00
	E6.2H 6300A, Ekip Dip	100	1SDA071291R1	26.868,00
LSI	E2.2H 1250A, Ekip Dip	100	1SDA070972R1	6.476,00
	E2.2H 1600A, Ekip Dip	100	1SDA071012R1	7.049,00
	E2.2H 2000A, Ekip Dip	100	1SDA071052R1	7.450,00
	E2.2H 2500A, Ekip Dip	100	1SDA071082R1	9.275,00
	E4.2H 3200A, Ekip Dip	100	1SDA071162R1	10.841,00
	E4.2H 4000A, Ekip Dip	100	1SDA071212R1	15.616,00
	E6.2H 5000A, Ekip Dip	100	1SDA071262R1	23.946,00
	E6.2H 6300A, Ekip Dip	100	1SDA071292R1	28.158,00
LI	E4.2V 4000A, Ekip Dip	150	1SDA071221R1	17.131,00
	E6.2V 5000A, Ekip Dip	150	1SDA071271R1	24.014,00
	E6.2V 6300A, Ekip Dip	150	1SDA071301R1	29.723,00
LSI	E4.2V 4000A, Ekip Dip	150	1SDA071222R1	17.502,00
	E6.2V 5000A, Ekip Dip	150	1SDA071272R1	24.944,00
	E6.2V 6300A, Ekip Dip	150	1SDA071302R1	31.193,00



E4.2N 3200A



E6.2H 6300A



Emax 2 Ekip Dip koruma ünitesi

Sabit tip Emax 2 ile birlikte standart olarak sevk edilen malzemeler:

- 4A/K yardımcı kontak
- TU Reset mekanik aşırı akım ihbar göstergesi
- S51 elektriksel aşırı akım ihbar kontağı
- IP 30 pano çerçevesi
- E1.2 için önden terminal
- E2.2, E4.2 ve E6.2 için ayarlanabilir arka terminal (HR-HR montajlı olarak gelir)

AÇIK TİP DEVRE KESİCİLER

Emax 2 açık tip devre kesiciler

Emax 2, Ekip Dip koruma ünitesi, 3 kutuplu, çekmeceli tip

Koruma fonksiyonu	Emax 2 tipi	Kesme kapasitesi lcu (kA) 415VAC	Kodu	Fiyatı (EUR)
LI	E1.2B 630A, Ekip Dip	42	1SDA072051R1	4.530,00
	E1.2B 800A, Ekip Dip	42	1SDA072091R1	4.701,00
	E1.2B 1000A, Ekip Dip	42	1SDA072131R1	4.874,00
	E1.2B 1250A, Ekip Dip	42	1SDA072171R1	5.056,00
	E1.2B 1600A, Ekip Dip	42	1SDA072211R1	5.823,00
	E2.2B 1600A, Ekip Dip	42	1SDA072331R1	6.240,00
LSI	E2.2B 2000A, Ekip Dip	42	1SDA072371R1	7.670,00
	E1.2B 630A, Ekip Dip	42	1SDA072052R1	4.751,00
	E1.2B 800A, Ekip Dip	42	1SDA072092R1	4.892,00
	E1.2B 1000A, Ekip Dip	42	1SDA072132R1	5.074,00
	E1.2B 1250A, Ekip Dip	42	1SDA072172R1	5.327,00
	E1.2B 1600A, Ekip Dip	42	1SDA072212R1	6.090,00
LI	E2.2B 1600A, Ekip Dip	42	1SDA072332R1	6.624,00
	E2.2B 2000A, Ekip Dip	42	1SDA072372R1	7.940,00
	E1.2C 630A, Ekip Dip	50	1SDA072061R1	4.669,00
	E1.2C 800A, Ekip Dip	50	1SDA072101R1	4.934,00
	E1.2C 1000A, Ekip Dip	50	1SDA072141R1	5.043,00
	E1.2C 1250A, Ekip Dip	50	1SDA072181R1	5.193,00
LSI	E1.2C 1600A, Ekip Dip	50	1SDA072221R1	6.010,00
	E1.2C 630A, Ekip Dip	50	1SDA072062R1	4.799,00
	E1.2C 800A, Ekip Dip	50	1SDA072102R1	5.149,00
	E1.2C 1000A, Ekip Dip	50	1SDA072142R1	5.320,00
	E1.2C 1250A, Ekip Dip	50	1SDA072182R1	5.476,00
LI	E1.2C 1600A, Ekip Dip	50	1SDA072222R1	6.265,00
	E1.2N 630A, Ekip Dip	66	1SDA072071R1	4.896,00
	E1.2N 800A, Ekip Dip	66	1SDA072111R1	5.167,00
	E1.2N 1000A, Ekip Dip	66	1SDA072151R1	5.288,00
	E2.2N 1250A, Ekip Dip	66	1SDA072301R1	5.734,00
	E2.2N 1600A, Ekip Dip	66	1SDA072341R1	6.444,00
	E2.2N 2000A, Ekip Dip	66	1SDA072381R1	7.725,00
	E2.2N 2500A, Ekip Dip	66	1SDA072411R1	9.309,00
	E4.2N 3200A, Ekip Dip	66	1SDA072491R1	11.129,00
	E4.2N 4000A, Ekip Dip	66	1SDA072541R1	15.800,00
LSI	E1.2N 630A, Ekip Dip	66	1SDA072072R1	5.053,00
	E1.2N 800A, Ekip Dip	66	1SDA072112R1	5.463,00
	E1.2N 1000A, Ekip Dip	66	1SDA072152R1	5.617,00
	E2.2N 1250A, Ekip Dip	66	1SDA072302R1	6.252,00
	E2.2N 1600A, Ekip Dip	66	1SDA072342R1	6.758,00
	E2.2N 2000A, Ekip Dip	66	1SDA072382R1	8.044,00
	E2.2N 2500A, Ekip Dip	66	1SDA072412R1	9.602,00
	E4.2N 3200A, Ekip Dip	66	1SDA072492R1	11.407,00
	E4.2N 4000A, Ekip Dip	66	1SDA072542R1	16.109,00



E1.2C 1000A



E2.2B 2000A



Çekmeceli tip Emax 2 ile birlikte standart olarak sevk edilen malzemeler:

- 4A/K yardımcı kontak
- TU Reset mekanik aşırı akım ihbar göstergesi
- S51 elektriksel aşırı akım ihbar kontağı
- Manivela (Levye)
- Kapalı pozisyondaki kesiciyi çıkarma önleyici kilit

Sabit parça ile standart olarak sevk edilen malzemeler:

- IP 30 pano çerçevesi
- Ayarlanabilir HR-HR terminalli sabit parça
- SL kepenk kilidi
- Yerleştirme önleyici kilit

AÇIK TIP DEVRE KESİCİLER

Emax 2 açık tip devre kesiciler

Emax 2, Ekip Dip koruma ünitesi, 3 kutuplu, çekmeceli tip

Koruma fonksiyonu	Emax 2 tipi	Kesme kapasitesi Icu (kA) 415VAC	Kodu	Fiyatı (EUR)
LI	E2.2S 2000A, Ekip Dip	85	1SDA072391R1	8.243,00
	E2.2S 2500A, Ekip Dip	85	1SDA072421R1	10.177,00
	E4.2S 3200A, Ekip Dip	85	1SDA072501R1	12.257,00
	E4.2S 4000A, Ekip Dip	85	1SDA072551R1	17.097,00
LSI	E2.2S 2000A, Ekip Dip	85	1SDA072392R1	8.501,00
	E2.2S 2500A, Ekip Dip	85	1SDA072422R1	10.439,00
	E4.2S 3200A, Ekip Dip	85	1SDA072502R1	12.370,00
	E4.2S 4000A, Ekip Dip	85	1SDA072552R1	17.321,00
LI	E2.2H 1250A, Ekip Dip	100	1SDA072321R1	6.785,00
	E2.2H 1600A, Ekip Dip	100	1SDA072361R1	6.883,00
	E2.2H 2000A, Ekip Dip	100	1SDA072401R1	8.320,00
	E2.2H 2500A, Ekip Dip	100	1SDA072431R1	10.276,00
	E4.2H 3200A, Ekip Dip	100	1SDA072511R1	12.340,00
	E4.2H 4000A, Ekip Dip	100	1SDA072561R1	17.432,00
	E6.2H 5000A, Ekip Dip	100	1SDA072611R1	28.987,00
	E6.2H 6300A, Ekip Dip	100	1SDA072641R1	33.825,00
LSI	E2.2H 1250A, Ekip Dip	100	1SDA072322R1	7.090,00
	E2.2H 1600A, Ekip Dip	100	1SDA072362R1	7.131,00
	E2.2H 2000A, Ekip Dip	100	1SDA072402R1	8.562,00
	E2.2H 2500A, Ekip Dip	100	1SDA072432R1	10.480,00
	E4.2H 3200A, Ekip Dip	100	1SDA072512R1	12.591,00
	E4.2H 4000A, Ekip Dip	100	1SDA072562R1	17.942,00
	E6.2H 5000A, Ekip Dip	100	1SDA072612R1	30.212,00
	E6.2H 6300A, Ekip Dip	100	1SDA072642R1	34.382,00
LI	E4.2V 4000A, Ekip Dip	150	1SDA072571R1	21.775,00
	E6.2V 5000A, Ekip Dip	150	1SDA072621R1	32.602,00
	E6.2V 6300A, Ekip Dip	150	1SDA072651R1	37.601,00
LSI	E4.2V 4000A, Ekip Dip	150	1SDA072572R1	22.100,00
	E6.2V 5000A, Ekip Dip	150	1SDA072622R1	33.100,00
	E6.2V 6300A, Ekip Dip	150	1SDA072652R1	38.108,00



E4.2S 4000A



E6.2X 6300A

Koruma fonksiyonları;

- L : Aşırı yük (termik) koruma, ayar sahası: 0,4 ... 1xIn
 S : Selektif koruma, ayar sahası: 0,6 ... 10xIn; t2: 0,1 ... 0,8sn
 I : Kısa devre (manyetik) koruma, ayar sahası: 1,5 ... 15xIn
 G : Toprak hatasına karşı koruma, ayar sahası: 0,1 ... 1xIn



Emax 2 çekmeceli tip açık tip devre kesiciler, sabit ve hareketli iki parçadan oluşur. Her iki kodun birlikte sipariş edilmesi gerekir. (Örn: Sayfa 152 ve 153'teki Ekip Dip devre kesiciler için sayfa 153'teki Emax 2 sabit parça).

Emax 2, 3 kutuplu, çekmeceli tipler için sabit parça

Kullanılacak devre kesici tipi	Terminal tipi	Kodu	Fiyatı (EUR)
E1.2 1600A'e kadar sabit parça	Arkadan yatay HR-HR	1SDA073907R1	775,40
E2.2 2000A'e kadar sabit parça	Arkadan yatay HR-HR	1SDA073909R1	1.051,00
E2.2 2500A için sabit parça	Arkadan yatay HR-HR	1SDA073911R1	1.480,00
E4.2 3200A'e kadar sabit parça	Arkadan yatay HR-HR	1SDA073913R1	1.557,00
E4.2 4000A için veya E4.2V için sabit parça	Arkadan yatay HR-HR	1SDA073915R1	2.576,00
E6.2 5000A'e kadar sabit parça	Arkadan yatay HR-HR	1SDA073917R1	4.218,00
E6.2 6300A için veya E6.2X için sabit parça	Arkadan yatay HR-HR	1SDA073920R1	4.438,00



E4.2 sabit parça

* Arkadan yatay HR-HR terminaler, ilave kitle ihtiyacı duymaksızın sahada 90°C dikey terminal olarak ayarlanabilir.

AÇIK TİP DEVRE KESİCİLER

Emax 2 açık tip devre kesiciler

Enerji ölçümlü Emax 2, Ekip Touch koruma ünitesi, 3 kutuplu, sabit tip

Koruma fonksiyonu	Emax 2 tipi	Kesme kapasitesi Icu (kA) 415VAC	Kodu	Fiyatı (EUR)
LI	E1.2B 630A, Ekip Touch + Ölçüm paketi	42	1SDA070704R1MP	3.931,00
	E1.2B 800A, Ekip Touch + Ölçüm paketi	42	1SDA070744R1MP	3.998,00
	E1.2B 1000A, Ekip Touch + Ölçüm paketi	42	1SDA070784R1MP	4.164,00
	E1.2B 1250A, Ekip Touch + Ölçüm paketi	42	1SDA070824R1MP	4.314,00
	E1.2B 1600A, Ekip Touch + Ölçüm paketi	42	1SDA070864R1MP	4.978,00
	E2.2B 1600A, Ekip Touch + Ölçüm paketi	42	1SDA070984R1MP	5.769,00
	E2.2B 2000A, Ekip Touch + Ölçüm paketi	42	1SDA071024R1MP	6.866,00
LSI	E1.2B 630A, Ekip Touch + Ölçüm paketi	42	1SDA070705R1MP	4.204,00
	E1.2B 800A, Ekip Touch + Ölçüm paketi	42	1SDA070745R1MP	4.314,00
	E1.2B 1000A, Ekip Touch + Ölçüm paketi	42	1SDA070785R1MP	4.460,00
	E1.2B 1250A, Ekip Touch + Ölçüm paketi	42	1SDA070825R1MP	4.611,00
	E1.2B 1600A, Ekip Touch + Ölçüm paketi	42	1SDA070865R1MP	5.257,00
	E2.2B 1600A, Ekip Touch + Ölçüm paketi	42	1SDA070985R1MP	6.112,00
	E2.2B 2000A, Ekip Touch + Ölçüm paketi	42	1SDA071025R1MP	7.146,00
LI	E1.2C 630A, Ekip Touch + Ölçüm paketi	50	1SDA070714R1MP	3.953,00
	E1.2C 800A, Ekip Touch + Ölçüm paketi	50	1SDA070754R1MP	4.046,00
	E1.2C 1000A, Ekip Touch + Ölçüm paketi	50	1SDA070794R1MP	4.222,00
	E1.2C 1250A, Ekip Touch + Ölçüm paketi	50	1SDA070834R1MP	4.361,00
	E1.2C 1600A, Ekip Touch + Ölçüm paketi	50	1SDA070874R1MP	5.125,00
LSI	E1.2C 630A, Ekip Touch + Ölçüm paketi	50	1SDA070715R1MP	4.287,00
	E1.2C 800A, Ekip Touch + Ölçüm paketi	50	1SDA070755R1MP	4.375,00
	E1.2C 1000A, Ekip Touch + Ölçüm paketi	50	1SDA070795R1MP	4.558,00
	E1.2C 1250A, Ekip Touch + Ölçüm paketi	50	1SDA070835R1MP	4.696,00
	E1.2C 1600A, Ekip Touch + Ölçüm paketi	50	1SDA070875R1MP	5.462,00
LI	E1.2N 630A, Ekip Touch + Ölçüm paketi	66	1SDA070724R1MP	4.228,00
	E1.2N 800A, Ekip Touch + Ölçüm paketi	66	1SDA070764R1MP	4.419,00
	E1.2N 1000A, Ekip Touch + Ölçüm paketi	66	1SDA070804R1MP	4.562,00
	E2.2N 1250A, Ekip Touch + Ölçüm paketi	66	1SDA070954R1MP	5.682,00
	E2.2N 1600A, Ekip Touch + Ölçüm paketi	66	1SDA070994R1MP	6.269,00
	E2.2N 2000A, Ekip Touch + Ölçüm paketi	66	1SDA071034R1MP	7.056,00
	E2.2N 2500A, Ekip Touch + Ölçüm paketi	66	1SDA071064R1MP	8.833,00
	E4.2N 3200A, Ekip Touch + Ölçüm paketi	66	1SDA071144R1MP	10.334,00
	E4.2N 4000A, Ekip Touch + Ölçüm paketi	66	1SDA071194R1MP	13.826,00
	LSI	E1.2N 630A, Ekip Touch + Ölçüm paketi	66	1SDA070725R1MP
E1.2N 800A, Ekip Touch + Ölçüm paketi		66	1SDA070765R1MP	4.772,00
E1.2N 1000A, Ekip Touch + Ölçüm paketi		66	1SDA070805R1MP	5.032,00
E2.2N 1250A, Ekip Touch + Ölçüm paketi		66	1SDA070955R1MP	6.101,00
E2.2N 1600A, Ekip Touch + Ölçüm paketi		66	1SDA070995R1MP	6.673,00
E2.2N 2000A, Ekip Touch + Ölçüm paketi		66	1SDA071035R1MP	7.442,00
E2.2N 2500A, Ekip Touch + Ölçüm paketi		66	1SDA071065R1MP	9.197,00
E4.2N 3200A, Ekip Touch + Ölçüm paketi		66	1SDA071145R1MP	10.657,00
E4.2N 4000A, Ekip Touch + Ölçüm paketi		66	1SDA071195R1MP	14.100,00



E1.2N 1600A



E2.2H 2500A

Koruma fonksiyonları;

L : Aşırı yük (termik) koruma, ayar sahası: 0,4 ... 1xIn

S : Selektif koruma, ayar sahası: 0,6 ... 10xIn; t2:0,05...0,8 sn; alan koruma özelliği

I : Kısa devre (manyetik) koruma, ayar sahası: 1,5 ... 15xIn

G : Toprak hatasına karşı koruma, ayar sahası: 0,1 ... 1xIn; alan koruma özelliği

L=OFF akım soketi kullanılarak, aşırı yük koruması devre dışı bırakılabilir, devre kesiciye yalnızca manyetik koruma özelliği kazandırılır.

Seçimi için lütfen sayfa 162'ye bakınız.

AÇIK TIP DEVRE KESİCİLER

Emax 2 açık tip devre kesiciler

Enerji ölçümlü Emax 2, Ekip Touch koruma ünitesi, 3 kutuplu, sabit tip

Koruma fonksiyonu	Emax 2 tipi	Kesme kapasitesi Icu (kA) 415VAC	Kodu	Fiyatı (EUR)
LI	E2.2S 2000A, Ekip Touch + Ölçüm paketi	85	1SDA071044R1MP	7.372,00
	E2.2S 2500A, Ekip Touch + Ölçüm paketi	85	1SDA071074R1MP	9.231,00
	E4.2S 3200A, Ekip Touch + Ölçüm paketi	85	1SDA071154R1MP	11.102,00
	E4.2S 4000A, Ekip Touch + Ölçüm paketi	85	1SDA071204R1MP	15.194,00
LSI	E2.2S 2000A, Ekip Touch + Ölçüm paketi	85	1SDA071045R1MP	7.703,00
	E2.2S 2500A, Ekip Touch + Ölçüm paketi	85	1SDA071075R1MP	9.558,00
	E4.2S 3200A, Ekip Touch + Ölçüm paketi	85	1SDA071155R1MP	11.963,00
	E4.2S 4000A, Ekip Touch + Ölçüm paketi	85	1SDA071205R1MP	16.419,00
LI	E2.2H 1250A, Ekip Touch + Ölçüm paketi	100	1SDA070974R1MP	6.704,00
	E2.2H 1600A, Ekip Touch + Ölçüm paketi	100	1SDA071014R1MP	7.442,00
	E2.2H 2000A, Ekip Touch + Ölçüm paketi	100	1SDA071054R1MP	7.633,00
	E2.2H 2500A, Ekip Touch + Ölçüm paketi	100	1SDA071084R1MP	9.648,00
	E4.2H 3200A, Ekip Touch + Ölçüm paketi	100	1SDA071164R1MP	11.954,00
	E4.2H 4000A, Ekip Touch + Ölçüm paketi	100	1SDA071214R1MP	15.597,00
	E6.2H 5000A, Ekip Touch + Ölçüm paketi	100	1SDA071264R1MP	23.840,00
	E6.2H 6300A, Ekip Touch + Ölçüm paketi	100	1SDA071294R1MP	28.159,00
LSI	E2.2H 1250A, Ekip Touch + Ölçüm paketi	100	1SDA070975R1MP	6.879,00
	E2.2H 1600A, Ekip Touch + Ölçüm paketi	100	1SDA071015R1MP	7.677,00
	E2.2H 2000A, Ekip Touch + Ölçüm paketi	100	1SDA071055R1MP	7.947,00
	E2.2H 2500A, Ekip Touch + Ölçüm paketi	100	1SDA071085R1MP	10.022,00
	E4.2H 3200A, Ekip Touch + Ölçüm paketi	100	1SDA071165R1MP	12.891,00
	E4.2H 4000A, Ekip Touch + Ölçüm paketi	100	1SDA071215R1MP	16.674,00
	E6.2H 5000A, Ekip Touch + Ölçüm paketi	100	1SDA071265R1MP	24.614,00
	E6.2H 6300A, Ekip Touch + Ölçüm paketi	100	1SDA071295R1MP	29.718,00
LI	E4.2V 4000A, Ekip Touch + Ölçüm paketi	150	1SDA071224R1MP	19.405,00
	E6.2V 5000A, Ekip Touch + Ölçüm paketi	150	1SDA071274R1MP	25.795,00
	E6.2V 6300A, Ekip Touch + Ölçüm paketi	150	1SDA071304R1MP	31.957,00
LSI	E4.2V 4000A, Ekip Touch + Ölçüm paketi	150	1SDA071225R1MP	19.724,00
	E6.2V 5000A, Ekip Touch + Ölçüm paketi	150	1SDA071275R1MP	26.274,00
	E6.2V 6300A, Ekip Touch + Ölçüm paketi	150	1SDA071305R1MP	33.629,00

Sonu "MP" ile biten Emax 2 Ekip Touch devre kesicilerin liste fiyatlarına 1SDA107525R1 kodlu ölçüm paketinin (measuring package) fiyatı dahildir.



E4.2H 3200A



E6.2V 5000A



Ölçüm paketi (Measuring Package)

Dahil olan ölçümler

- Gerilim: faz-faz, faz-nötr
- Güç: aktif, reaktif, görünür
- Enerji: aktif, reaktif, görünür
- Faz sırası
- Frekans
- Güç faktörü
- Tepe faktörü

Faz-faz ve faz-nötr akım ölçümleri tüm Emax2 kesicilerde mevcuttur.

AÇIK TİP DEVRE KESİCİLER

Emax 2 açık tip devre kesiciler

Enerji ölçümlü Emax 2, Ekip Touch koruma ünitesi, 3 kutuplu, çekmeceli tip

Koruma fonksiyonu	Emax 2 tipi	Kesme kapasitesi Icu (kA) 415VAC	Kodu	Fiyatı (EUR)
LI	E1.2B 630A, Ekip Touch + Ölçüm paketi	42	1SDA072054R1MP	4.956,00
	E1.2B 800A, Ekip Touch + Ölçüm paketi	42	1SDA072094R1MP	5.192,00
	E1.2B 1000A, Ekip Touch + Ölçüm paketi	42	1SDA072134R1MP	5.385,00
	E1.2B 1250A, Ekip Touch + Ölçüm paketi	42	1SDA072174R1MP	5.662,00
	E1.2B 1600A, Ekip Touch + Ölçüm paketi	42	1SDA072214R1MP	6.528,00
	E2.2B 1600A, Ekip Touch + Ölçüm paketi	42	1SDA072334R1MP	6.890,00
	E2.2B 2000A, Ekip Touch + Ölçüm paketi	42	1SDA072374R1MP	8.338,00
LSI	E1.2B 630A, Ekip Touch + Ölçüm paketi	42	1SDA072055R1MP	5.265,00
	E1.2B 800A, Ekip Touch + Ölçüm paketi	42	1SDA072095R1MP	5.418,00
	E1.2B 1000A, Ekip Touch + Ölçüm paketi	42	1SDA072135R1MP	5.635,00
	E1.2B 1250A, Ekip Touch + Ölçüm paketi	42	1SDA072175R1MP	6.033,00
	E1.2B 1600A, Ekip Touch + Ölçüm paketi	42	1SDA072215R1MP	6.765,00
	E2.2B 1600A, Ekip Touch + Ölçüm paketi	42	1SDA072335R1MP	7.176,00
	E2.2B 2000A, Ekip Touch + Ölçüm paketi	42	1SDA072375R1MP	8.624,00
LI	E1.2C 630A, Ekip Touch + Ölçüm paketi	50	1SDA072064R1MP	5.084,00
	E1.2C 800A, Ekip Touch + Ölçüm paketi	50	1SDA072104R1MP	5.376,00
	E1.2C 1000A, Ekip Touch + Ölçüm paketi	50	1SDA072144R1MP	5.544,00
	E1.2C 1250A, Ekip Touch + Ölçüm paketi	50	1SDA072184R1MP	5.727,00
	E1.2C 1600A, Ekip Touch + Ölçüm paketi	50	1SDA072224R1MP	6.652,00
LSI	E1.2C 630A, Ekip Touch + Ölçüm paketi	50	1SDA072065R1MP	5.330,00
	E1.2C 800A, Ekip Touch + Ölçüm paketi	50	1SDA072105R1MP	5.660,00
	E1.2C 1000A, Ekip Touch + Ölçüm paketi	50	1SDA072145R1MP	5.826,00
	E1.2C 1250A, Ekip Touch + Ölçüm paketi	50	1SDA072185R1MP	6.126,00
	E1.2C 1600A, Ekip Touch + Ölçüm paketi	50	1SDA072225R1MP	6.899,00
LI	E1.2N 630A, Ekip Touch + Ölçüm paketi	66	1SDA072074R1MP	5.343,00
	E1.2N 800A, Ekip Touch + Ölçüm paketi	66	1SDA072114R1MP	5.686,00
	E1.2N 1000A, Ekip Touch + Ölçüm paketi	66	1SDA072154R1MP	5.823,00
	E2.2N 1250A, Ekip Touch + Ölçüm paketi	66	1SDA072304R1MP	6.312,00
	E2.2N 1600A, Ekip Touch + Ölçüm paketi	66	1SDA072344R1MP	7.092,00
	E2.2N 2000A, Ekip Touch + Ölçüm paketi	66	1SDA072384R1MP	8.447,00
	E2.2N 2500A, Ekip Touch + Ölçüm paketi	66	1SDA072414R1MP	10.382,00
	E4.2N 3200A, Ekip Touch + Ölçüm paketi	66	1SDA072494R1MP	12.289,00
	E4.2N 4000A, Ekip Touch + Ölçüm paketi	66	1SDA072544R1MP	17.326,00
	LSI	E1.2N 630A, Ekip Touch + Ölçüm paketi	66	1SDA072075R1MP
E1.2N 800A, Ekip Touch + Ölçüm paketi		66	1SDA072115R1MP	5.981,00
E1.2N 1000A, Ekip Touch + Ölçüm paketi		66	1SDA072155R1MP	6.112,00
E2.2N 1250A, Ekip Touch + Ölçüm paketi		66	1SDA072305R1MP	6.611,00
E2.2N 1600A, Ekip Touch + Ölçüm paketi		66	1SDA072345R1MP	7.382,00
E2.2N 2000A, Ekip Touch + Ölçüm paketi		66	1SDA072385R1MP	8.735,00
E2.2N 2500A, Ekip Touch + Ölçüm paketi		66	1SDA072415R1MP	10.636,00
E4.2N 3200A, Ekip Touch + Ölçüm paketi		66	1SDA072495R1MP	12.654,00
E4.2N 4000A, Ekip Touch + Ölçüm paketi		66	1SDA072545R1MP	17.633,00



E1.2B 1000A



E2.2B 1600A

Koruma fonksiyonları;

L : Aşırı yük (termik) koruma, ayar sahası: 0,4 ... 1xIn

S : Selektif koruma, ayar sahası: 0,6 ... 10xIn; t2:0,05...0,8 sn; alan koruma özelliği

I : Kısa devre (manyetik) koruma, ayar sahası: 1,5 ... 15xIn

G : Toprak hatasına karşı koruma, ayar sahası: 0,1 ... 1xIn; alan koruma özelliği

L-OFF akım şoketi kullanılarak, aşırı yük koruması devre dışı bırakılabilir, devre kesiciye yalnızca manyetik koruma özelliği kazandırılır.

Seçimi için lütfen sayfa 162'ye bakınız.

* Farklı kısa devre akım kesme kapasitesi değerleri ve 4 kutuplu versiyonlar için ürün kataloğumuzu inceleyebilir ya da ofislerimiz ile iletişime geçebilirsiniz.



Emax 2 Ekip Touch serisi 3 kutuplu çekmeceli açık tip devre kesicilerde ekrandan faz-nötr gerilim bilgisi okunabilmesi için 1SDA132705R1 kodlu 5'li kontak grubunun sipariş edilmesi gereklidir.

AÇIK TİP DEVRE KESİCİLER

Emax 2 açık tip devre kesiciler

Enerji ölçümlü Emax 2, Ekip Touch koruma ünitesi, 3 kutuplu, çekmeceli tip

Koruma fonksiyonu	Emax 2 tipi	Kesme kapasitesi Icu (kA) 415VAC	Kodu	Fiyatı (EUR)	
LI	E2.2S 2000A, Ekip Touch + Ölçüm paketi	85	1SDA072394R1MP	8.982,00	
	E2.2S 2500A, Ekip Touch + Ölçüm paketi	85	1SDA072424R1MP	11.095,00	
	E4.2S 3200A, Ekip Touch + Ölçüm paketi	85	1SDA072504R1MP	13.072,00	
	E4.2S 4000A, Ekip Touch + Ölçüm paketi	85	1SDA072554R1MP	18.072,00	
LSI	E2.2S 2000A, Ekip Touch + Ölçüm paketi	85	1SDA072395R1MP	9.261,00	
	E2.2S 2500A, Ekip Touch + Ölçüm paketi	85	1SDA072425R1MP	11.377,00	
	E4.2S 3200A, Ekip Touch + Ölçüm paketi	85	1SDA072505R1MP	13.399,00	
	E4.2S 4000A, Ekip Touch + Ölçüm paketi	85	1SDA072555R1MP	18.377,00	
LI	E2.2H 1250A, Ekip Touch + Ölçüm paketi	100	1SDA072324R1MP	7.770,00	
	E2.2H 1600A, Ekip Touch + Ölçüm paketi	100	1SDA072364R1MP	8.100,00	
	E2.2H 2000A, Ekip Touch + Ölçüm paketi	100	1SDA072404R1MP	9.120,00	
	E2.2H 2500A, Ekip Touch + Ölçüm paketi	100	1SDA072434R1MP	11.359,00	
	E4.2H 3200A, Ekip Touch + Ölçüm paketi	100	1SDA072514R1MP	13.543,00	
	E4.2H 4000A, Ekip Touch + Ölçüm paketi	100	1SDA072564R1MP	18.853,00	
	E6.2H 5000A, Ekip Touch + Ölçüm paketi	100	1SDA072614R1MP	32.505,00	
	E6.2H 6300A, Ekip Touch + Ölçüm paketi	100	1SDA072644R1MP	35.945,00	
	LSI	E2.2H 1250A, Ekip Touch + Ölçüm paketi	100	1SDA072325R1MP	8.123,00
		E2.2H 1600A, Ekip Touch + Ölçüm paketi	100	1SDA072365R1MP	9.056,00
E2.2H 2000A, Ekip Touch + Ölçüm paketi		100	1SDA072405R1MP	9.429,00	
E2.2H 2500A, Ekip Touch + Ölçüm paketi		100	1SDA072435R1MP	11.688,00	
E4.2H 3200A, Ekip Touch + Ölçüm paketi		100	1SDA072515R1MP	13.815,00	
E4.2H 4000A, Ekip Touch + Ölçüm paketi		100	1SDA072565R1MP	19.402,00	
E6.2H 5000A, Ekip Touch + Ölçüm paketi		100	1SDA072615R1MP	32.798,00	
E6.2H 6300A, Ekip Touch + Ölçüm paketi		100	1SDA072645R1MP	36.305,00	
LI		E4.2V 4000A, Ekip Touch + Ölçüm paketi	150	1SDA072574R1MP	24.037,00
		E6.2V 5000A, Ekip Touch + Ölçüm paketi	150	1SDA072624R1MP	35.397,00
	E6.2V 6300A, Ekip Touch + Ölçüm paketi	150	1SDA072654R1MP	39.313,00	
LSI	E4.2V 4000A, Ekip Touch + Ölçüm paketi	150	1SDA072575R1MP	24.386,00	
	E6.2V 5000A, Ekip Touch + Ölçüm paketi	150	1SDA072625R1MP	35.754,00	
	E6.2V 6300A, Ekip Touch + Ölçüm paketi	150	1SDA072655R1MP	39.599,00	

E6.2H 4000A



E4.2V 4000A

Sonu "MP" ile biten Emax 2 Ekip Touch devre kesicilerin listede fiyatlarına 1SDA107525R1 kodlu ölçüm paketinin (measuring package) fiyatı dahildir.

Koruma fonksiyonları;

- L : Aşırı yük (termik) koruma, ayar sahası: 0,4 ... 1xIn
- S : Selektif koruma, ayar sahası: 0,6 ... 10xIn; t2: 0,1 ... 0,8sn
- I : Kısa devre (manyetik) koruma, ayar sahası: 1,5 ... 15xIn
- G : Toprak hatasına karşı koruma, ayar sahası: 0,1 ... 1xIn

L=OFF akım soketi kullanılarak, aşırı yük (termik) koruma devre dışı bırakılabilir, devre kesiciye yalnızca kısa devre (manyetik) koruma özelliği kazandırılır. Seçimi için lütfen sayfa 162'ye bakınız.

+ Emax 2 çekmeceli tip açık tip devre kesiciler, sabit ve hareketli iki parçadan oluşur. Her iki kodun birlikte sipariş edilmesi gerekir. (Örn: Sayfa 156 ve 157'deki Ekip Touch devre kesiciler için sayfa 157'deki Emax 2 sabit parça)

Emax 2 (630-6300A, 42-200 kA), 3 kutuplu, çekmeceli tipler için sabit parça

Kullanılacak devre kesici tipi	Terminal tipi	Kodu	Fiyatı (EUR)
E1.2 1600A'e kadar sabit parça	Arkadan yatay HR-HR	1SDA073907R1	775,40
E2.2 2000A'e kadar sabit parça	Arkadan yatay HR-HR	1SDA073909R1	1.051,00
E2.2 2500A için sabit parça	Arkadan yatay HR-HR	1SDA073911R1	1.480,00
E4.2 3200A'e kadar sabit parça	Arkadan yatay HR-HR	1SDA073913R1	1.557,00
E4.2 4000A için veya E4.2V için sabit parça	Arkadan yatay HR-HR	1SDA073915R1	2.576,00
E6.2 5000A'e kadar sabit parça	Arkadan yatay HR-HR	1SDA073917R1	4.218,00
E6.2 6300A için veya E6.2X için sabit parça	Arkadan yatay HR-HR	1SDA073920R1	4.438,00



E2.2 sabit parça

Arkadan yatay HR-HR terminaller, ilave kite ihtiyaç duymaksızın sahada 90°C dikey terminal olarak ayarlanabilir.

AÇIK TİP DEVRE KESİCİLER

Emax 2 açık tip devre kesiciler

Emax 2, Ekip Dip koruma ünitesi, 4 kutuplu, sabit tip

Koruma fonksiyonu	Emax 2 tipi	Kesme kapasitesi Icu (kA) 415VAC	Kodu	Fiyatı (EUR)	
 E1.2N 1600A	LI	E1.2B 630A, Ekip Dip	42	1SDA071331R1	4.338,00
		E1.2B 800A, Ekip Dip	42	1SDA071371R1	4.396,00
		E1.2B 1000A, Ekip Dip	42	1SDA071411R1	4.595,00
		E1.2B 1250A, Ekip Dip	42	1SDA071451R1	4.768,00
		E1.2B 1600A, Ekip Dip	42	1SDA071491R1	5.772,00
		E2.2B 1600A, Ekip Dip	42	1SDA071611R1	6.177,00
		E2.2B 2000A, Ekip Dip	42	1SDA071651R1	7.665,00
	LSI	E1.2B 630A, Ekip Dip	42	1SDA071332R1	4.585,00
	E1.2B 800A, Ekip Dip	42	1SDA071372R1	4.765,00	
	E1.2B 1000A, Ekip Dip	42	1SDA071412R1	4.976,00	
	E1.2B 1250A, Ekip Dip	42	1SDA071452R1	5.195,00	
	E1.2B 1600A, Ekip Dip	42	1SDA071492R1	5.981,00	
	E2.2B 1600A, Ekip Dip	42	1SDA071612R1	6.322,00	
	E2.2B 2000A, Ekip Dip	42	1SDA071652R1	8.288,00	
 E2.2H 2500A	LI	E1.2C 630A, Ekip Dip	50	1SDA071341R1	4.392,00
		E1.2C 800A, Ekip Dip	50	1SDA071381R1	4.463,00
		E1.2C 1000A, Ekip Dip	50	1SDA071421R1	4.699,00
		E1.2C 1250A, Ekip Dip	50	1SDA071461R1	4.847,00
		E1.2C 1600A, Ekip Dip	50	1SDA071501R1	6.159,00
	LSI	E1.2C 630A, Ekip Dip	50	1SDA071342R1	4.680,00
		E1.2C 800A, Ekip Dip	50	1SDA071382R1	4.860,00
		E1.2C 1000A, Ekip Dip	50	1SDA071422R1	5.191,00
	E1.2C 1250A, Ekip Dip	50	1SDA071462R1	5.299,00	
	E1.2C 1600A, Ekip Dip	50	1SDA071502R1	6.275,00	
 E2.2H 2500A	LI	E1.2N 630A, Ekip Dip	66	1SDA071351R1	4.700,00
		E1.2N 800A, Ekip Dip	66	1SDA071391R1	4.909,00
		E1.2N 1000A, Ekip Dip	66	1SDA071431R1	5.066,00
		E2.2N 1250A, Ekip Dip	66	1SDA071581R1	6.550,00
		E2.2N 1600A, Ekip Dip	66	1SDA071621R1	6.913,00
		E2.2N 2000A, Ekip Dip	66	1SDA071661R1	8.046,00
		E2.2N 2500A, Ekip Dip	66	1SDA071691R1	10.169,00
		E4.2N 3200A, Ekip Dip	66	1SDA071771R1	11.874,00
		E4.2N 4000A, Ekip Dip	66	1SDA071821R1	16.580,00
	LSI	E1.2N 630A, Ekip Dip	66	1SDA071352R1	5.115,00
		E1.2N 800A, Ekip Dip	66	1SDA071392R1	5.290,00
		E1.2N 1000A, Ekip Dip	66	1SDA071432R1	5.523,00
		E2.2N 1250A, Ekip Dip	66	1SDA071582R1	6.966,00
		E2.2N 1600A, Ekip Dip	66	1SDA071622R1	7.361,00
	E2.2N 2000A, Ekip Dip	66	1SDA071662R1	8.504,00	
	E2.2N 2500A, Ekip Dip	66	1SDA071692R1	10.473,00	
	E4.2N 3200A, Ekip Dip	66	1SDA071772R1	12.255,00	
	E4.2N 4000A, Ekip Dip	66	1SDA071822R1	17.229,00	

Koruma fonksiyonları;

- L : Aşırı yük (termik) koruma, ayar sahası: 0,4 ... 1xIn
 S : Selektif koruma, ayar sahası: 0,6 ... 10xIn; t2: 0,1 ... 0,8sn
 I : Kısa devre (manyetik) koruma, ayar sahası: 1,5 ... 15xIn
 G : Toprak hatasına karşı koruma, ayar sahası: 0,1 ... 1xIn

AÇIK TİP DEVRE KESİCİLER

Emax 2 açık tip devre kesiciler

Emax 2, Ekip Dip koruma ünitesi, 4 kutuplu, sabit tip

	Koruma fonksiyonu	Emax 2 tipi	Kesme kapasitesi Icu (kA) 415VAC	Kodu	Fiyatı (EUR)
	LI	E2.2S 2000A, Ekip Dip	85	1SDA071671R1	8.435,00
		E2.2S 2500A, Ekip Dip	85	1SDA071701R1	11.008,00
		E4.2S 3200A, Ekip Dip	85	1SDA071781R1	12.941,00
		E4.2S 4000A, Ekip Dip	85	1SDA071831R1	18.436,00
	LSI	E2.2S 2000A, Ekip Dip	85	1SDA071672R1	8.779,00
		E2.2S 2500A, Ekip Dip	85	1SDA071702R1	11.317,00
		E4.2S 3200A, Ekip Dip	85	1SDA071782R1	13.424,00
		E4.2S 4000A, Ekip Dip	85	1SDA071832R1	19.457,00
	LI	E2.2H 1250A, Ekip Dip	100	1SDA071601R1	7.907,00
		E2.2H 1600A, Ekip Dip	100	1SDA071641R1	8.135,00
		E2.2H 2000A, Ekip Dip	100	1SDA071681R1	8.558,00
		E2.2H 2500A, Ekip Dip	100	1SDA071711R1	11.077,00
E4.2H 3200A, Ekip Dip		100	1SDA071791R1	13.689,00	
E4.2H 4000A, Ekip Dip		100	1SDA071841R1	20.211,00	
E6.2H 5000A, Ekip Dip		100	1SDA071891R1	31.515,00	
E6.2H 6300A, Ekip Dip		100	1SDA071921R1	34.138,00	
LSI	E2.2H 1250A, Ekip Dip	100	1SDA071602R1	8.350,00	
	E2.2H 1600A, Ekip Dip	100	1SDA071642R1	8.518,00	
	E2.2H 2000A, Ekip Dip	100	1SDA071682R1	8.882,00	
	E2.2H 2500A, Ekip Dip	100	1SDA071712R1	11.395,00	
	E4.2H 3200A, Ekip Dip	100	1SDA071792R1	13.916,00	
	E4.2H 4000A, Ekip Dip	100	1SDA071842R1	21.028,00	
	E6.2H 5000A, Ekip Dip	100	1SDA071892R1	32.325,00	
	E6.2H 6300A, Ekip Dip	100	1SDA071922R1	34.463,00	
LI	E4.2V 4000A, Ekip Dip	150	1SDA071851R1	24.069,00	
	E6.2V 5000A, Ekip Dip	150	1SDA071901R1	34.354,00	
	E6.2V 6300A, Ekip Dip	150	1SDA071931R1	38.505,00	
LSI	E4.2V 4000A, Ekip Dip	150	1SDA071852R1	24.595,00	
	E6.2V 5000A, Ekip Dip	150	1SDA071902R1	35.212,00	
	E6.2V 6300A, Ekip Dip	150	1SDA071932R1	38.811,00	

E4.2V 4000A



E6.2V 6300A



Emax 2 Ekip Dip koruma ünitesi

Sabit tip Emax 2 ile birlikte standart olarak sevk edilen malzemeler:

- 4A/K yardımcı kontak
- TU Reset mekanik aşırı akım ihbar göstergesi
- S51 elektriksel aşırı akım ihbar kontağı
- IP 30 pano çerçevesi
- E1.2 için önden terminal
- E2.2, E4.2 ve E6.2 için ayarlanabilir arka terminal (HR-HR montajlı olarak gelir)

AÇIK TİP DEVRE KESİCİLER

Emax 2 açık tip devre kesiciler

Emax 2, Ekip Dip koruma ünitesi, 4 kutuplu, çekmeceli tip

Koruma fonksiyonu	Emax 2 tipi	Kesme kapasitesi Icu (kA) 415VAC	Kodu	Fiyatı (EUR)
LI	E1.2B 630A, Ekip Dip	42	1SDA072681R1	5.672,00
	E1.2B 800A, Ekip Dip	42	1SDA072721R1	5.803,00
	E1.2B 1000A, Ekip Dip	42	1SDA072761R1	6.030,00
	E1.2B 1250A, Ekip Dip	42	1SDA072801R1	6.267,00
	E1.2B 1600A, Ekip Dip	42	1SDA072841R1	7.280,00
	E2.2B 1600A, Ekip Dip	42	1SDA072961R1	7.516,00
LSI	E2.2B 2000A, Ekip Dip	42	1SDA073001R1	9.862,00
	E1.2B 630A, Ekip Dip	42	1SDA072682R1	5.903,00
	E1.2B 800A, Ekip Dip	42	1SDA072722R1	6.124,00
	E1.2B 1000A, Ekip Dip	42	1SDA072762R1	6.333,00
	E1.2B 1250A, Ekip Dip	42	1SDA072802R1	6.603,00
	E1.2B 1600A, Ekip Dip	42	1SDA072842R1	7.697,00
LI	E2.2B 1600A, Ekip Dip	42	1SDA072962R1	7.779,00
	E2.2B 2000A, Ekip Dip	42	1SDA073002R1	10.156,00
	E1.2C 630A, Ekip Dip	50	1SDA072691R1	5.790,00
	E1.2C 800A, Ekip Dip	50	1SDA072731R1	6.155,00
	E1.2C 1000A, Ekip Dip	50	1SDA072771R1	6.344,00
	E1.2C 1250A, Ekip Dip	50	1SDA072811R1	6.507,00
LSI	E1.2C 1600A, Ekip Dip	50	1SDA072851R1	7.549,00
	E1.2C 630A, Ekip Dip	50	1SDA072692R1	6.027,00
	E1.2C 800A, Ekip Dip	50	1SDA072732R1	6.425,00
	E1.2C 1000A, Ekip Dip	50	1SDA072772R1	6.609,00
	E1.2C 1250A, Ekip Dip	50	1SDA072812R1	6.801,00
	E1.2C 1600A, Ekip Dip	50	1SDA072852R1	8.020,00
LI	E1.2N 630A, Ekip Dip	66	1SDA072701R1	6.068,00
	E1.2N 800A, Ekip Dip	66	1SDA072741R1	6.454,00
	E1.2N 1000A, Ekip Dip	66	1SDA072781R1	6.613,00
	E2.2N 1250A, Ekip Dip	66	1SDA072931R1	7.443,00
	E2.2N 1600A, Ekip Dip	66	1SDA072971R1	8.152,00
	E2.2N 2000A, Ekip Dip	66	1SDA073011R1	10.015,00
	E2.2N 2500A, Ekip Dip	66	1SDA073041R1	12.640,00
	E4.2N 3200A, Ekip Dip	66	1SDA073121R1	14.437,00
LSI	E4.2N 4000A, Ekip Dip	66	1SDA073171R1	19.185,00
	E1.2N 630A, Ekip Dip	66	1SDA072702R1	6.220,00
	E1.2N 800A, Ekip Dip	66	1SDA072742R1	6.678,00
	E1.2N 1000A, Ekip Dip	66	1SDA072782R1	7.196,00
	E2.2N 1250A, Ekip Dip	66	1SDA072932R1	7.897,00
	E2.2N 1600A, Ekip Dip	66	1SDA072972R1	8.688,00
	E2.2N 2000A, Ekip Dip	66	1SDA073012R1	10.378,00
	E2.2N 2500A, Ekip Dip	66	1SDA073042R1	12.912,00
	E4.2N 3200A, Ekip Dip	66	1SDA073122R1	15.124,00
	E4.2N 4000A, Ekip Dip	66	1SDA073172R1	19.902,00



E1.2N 1600A



E2.2H 2500A

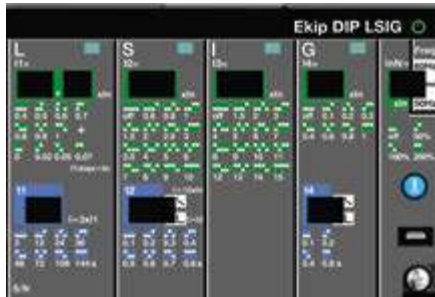

Çekmeceli tip Emax 2 ile birlikte standart olarak sevk edilen malzemeler:

- 4A/K yardımcı kontak
- TU Reset mekanik aşırı akım ihbar göstergesi
- S51 elektriksel aşırı akım ihbar kontağı
- Manivela (Levye)
- Kapalı pozisyondaki kesiciyi çıkarma önleyici kilit



Sabit parça ile standart olarak sevk edilen malzemeler:

- IP 30 pano çerçevesi
- Ayarlanabilir HR-HR terminalli sabit parça
- SL kepenk kilidi
- Yerleştirme önleyici kilit

AÇIK TIP DEVRE KESİCİLER

Emax 2 açık tip devre kesiciler

Emax 2, Ekip Dip koruma ünitesi, 4 kutuplu, çekmeceli tip

	Koruma fonksiyonu	Emax 2 tipi	Kesme kapasitesi Icu (kA) 415VAC	Kodu	Fiyatı (EUR)
	LI	E2.2S 2000A, Ekip Dip	85	1SDA073021R1	10.533,00
		E2.2S 2500A, Ekip Dip	85	1SDA073051R1	13.468,00
		E4.2S 3200A, Ekip Dip	85	1SDA073131R1	15.784,00
		E4.2S 4000A, Ekip Dip	85	1SDA073181R1	22.835,00
E4.2V 4000A	LSI	E2.2S 2000A, Ekip Dip	85	1SDA073022R1	11.126,00
		E2.2S 2500A, Ekip Dip	85	1SDA073052R1	13.949,00
		E4.2S 3200A, Ekip Dip	85	1SDA073132R1	16.149,00
		E4.2S 4000A, Ekip Dip	85	1SDA073182R1	23.556,00
	LI	E2.2H 1250A, Ekip Dip	100	1SDA072951R1	8.021,00
		E2.2H 1600A, Ekip Dip	100	1SDA072991R1	8.672,00
		E2.2H 2000A, Ekip Dip	100	1SDA073031R1	10.559,00
		E2.2H 2500A, Ekip Dip	100	1SDA073061R1	13.293,00
		E4.2H 3200A, Ekip Dip	100	1SDA073141R1	16.008,00
		E4.2H 4000A, Ekip Dip	100	1SDA073191R1	23.287,00
		E6.2H 5000A, Ekip Dip	100	1SDA073241R1	35.223,00
		E6.2H 6300A, Ekip Dip	100	1SDA073271R1	43.252,00
	LSI	E2.2H 1250A, Ekip Dip	100	1SDA072952R1	8.353,00
		E2.2H 1600A, Ekip Dip	100	1SDA072992R1	9.040,00
		E2.2H 2000A, Ekip Dip	100	1SDA073032R1	11.352,00
		E2.2H 2500A, Ekip Dip	100	1SDA073062R1	14.163,00
E6.2V 4000A	LI	E4.2H 3200A, Ekip Dip	100	1SDA073142R1	16.905,00
		E4.2H 4000A, Ekip Dip	100	1SDA073192R1	23.836,00
		E6.2H 5000A, Ekip Dip	100	1SDA073242R1	35.198,00
		E6.2H 6300A, Ekip Dip	100	1SDA073272R1	43.877,00
	LSI	E4.2V 4000A, Ekip Dip	150	1SDA073201R1	26.500,00
		E6.2V 5000A, Ekip Dip	150	1SDA073251R1	38.738,00
		E6.2V 6300A, Ekip Dip	150	1SDA073281R1	47.344,00
		E4.2V 4000A, Ekip Dip	150	1SDA073202R1	28.005,00
LSI	E6.2V 5000A, Ekip Dip	150	1SDA073252R1	39.847,00	
	E6.2V 6300A, Ekip Dip	150	1SDA073282R1	47.852,00	

Koruma fonksiyonları;

- L : Aşırı yük (termik) koruma, ayar sahası: 0,4 ... 1xIn
 S : Selektif koruma, ayar sahası: 0,6 ... 10xIn; t2: 0,1 ... 0,8sn
 I : Kısa devre (manyetik) koruma, ayar sahası: 1,5 ... 15xIn
 G : Toprak hatasına karşı koruma, ayar sahası: 0,1 ... 1xIn



Emax 2 çekmeceli tip açık tip devre kesiciler, sabit ve hareketli iki parçadan oluşur. Her iki kodun birlikte sipariş edilmesi gerekir. (Örn: Sayfa 160 ve 161'deki Ekip Dip devre kesiciler için sayfa 161'deki Emax 2 sabit parça).

Emax 2, 4 kutuplu, çekmeceli tipler için sabit parça

	Kullanılacak devre kesici tipi	Terminal tipi	Kodu	Fiyatı (EUR)
	E1.2 1600A'e kadar sabit parça	Arkadan yatay HR-HR	1SDA073908R1	1.032,00
	E2.2 2000A'e kadar sabit parça	Arkadan yatay HR-HR	1SDA073910R1	1.401,00
	E2.2 2500A için sabit parça	Arkadan yatay HR-HR	1SDA073912R1	1.973,00
	E4.2 3200A'e kadar sabit parça	Arkadan yatay HR-HR	1SDA073914R1	2.072,00
	E4.2 4000A için veya E4.2V için sabit parça	Arkadan yatay HR-HR	1SDA073916R1	3.427,00
	E6.2 5000A'e kadar sabit parça	Arkadan yatay HR-HR	1SDA073918R1	8.038,00
	E6.2/f** 5000A'e kadar sabit parça	Arkadan yatay HR-HR	1SDA073919R1	8.440,00
	E6.2* 6300A için veya E6.2X için sabit parça	Arkadan yatay HR-HR	1SDA073921R1	8.440,00
	E6.2/f** 6300A için veya E6.2X için sabit parça	Arkadan yatay HR-HR	1SDA073922R1	8.861,00

Arkadan yatay HR-HR terminaller, ilave kite ihtiyaç duymaksızın sahada 90°C dikey terminal olarak ayarlanabilir.

*İlgili sabit parçalar tüm 4000A-6300A arası E6.2 tipi hareketli parçalar ile uyumludur.

** E6.2 kasa tipi için kullanılamaz.







AÇIK TİP DEVRE KESİCİLER

Emax 2 devre kesiciler için elektriksel aksesuarlar

Emax 2 tipi		Tanımı	Kodu	Fiyatı (EUR)	
		Motor			
		E1.2	Motor 220-250 Vac/dc	1SDA073711R1	786,10
		E2.2...E6.2	Motor 220-250 Vac/dc	1SDA073725R1	951,30
		Açma bobini			
		E1.2...E6.2	YO 220-240 Vac/dc	1SDA073674R1	184,90
		E1.2...E6.2	YO 380-400 Vac	1SDA073677R1	284,50
		Kapama bobini			
		E1.2...E6.2	YC 220-240 Vac/dc	1SDA073687R1	184,90
		E1.2...E6.2	YC 380-400 Vac	1SDA073690R1	355,50
		Düşük gerilim bobini			
		E1.2...E6.2	YU 220-240 Vac/dc	1SDA073700R1	199,00
		E1.2...E6.2	YU 380-400 Vac	1SDA073703R1	475,90
		Düşük gerilim bobini geciktirme ünitesi			
		E1.2...E6.2	UVD 220-250 Vac/dc	1SDA038320R1	270,60
		YR uzaktan resetleme bobini			
		E1.2	YR 220 Vac/dc	1SDA073746R1	184,30
		E2.2...E6.2	YR 220 Vac/dc	1SDA073749R1	215,50
		Yardımcı kontak			
		E2.2...E6.2	AUX 6 A/K 400Vac - monteli*	1SDA073756R1	234,50
		E2.2...E6.2	AUX 6 A/K 400Vac sabit	1SDA123475R1	234,50
		E2.2...E6.2	AUX 6 A/K 400Vac çekmeceli	1SDA123748R1	234,50
		*Devre kesiciye monteli olarak sipariş edilmelidir. Tek başına satın alınmaz.			
		**Emax 2 devre kesicilerde, 4 A/K yardımcı kontak ve S51 elektriksel aşırı akım ihbar kontağı standart olarak ürünün üzerinde gelmektedir.			
		RTC kapamaya hazır kontak			
		E1.2	RTC 250 Vac	1SDA073770R1	81,43
		E2.2...E6.2	RTC 250 Vac	1SDA073773R1	81,43
		Yardımcı bağlantılar için yedek klemens			
		E1.2...E6.2	Terminal - 10 adet	1SDA073906R1	127,60
		Trip Unit I/O kontak			
		E1.2...E6.2	Trip unit I/O kontak	1SDA132705R1	99,77
		Pozisyon kontaktları - AUP			
		E1.2	AUP 6 kontak 400 Vac	1SDA073762R1	487,80
		E2.2...E6.2	AUP 5 kontak 400 Vac - sol set	1SDA073764R1	521,40
		E2.2...E6.2	AUP 5 kontak 400 Vac - sağ set	1SDA073766R1	521,40
		E1.2...E6.2	AUP Ekip için kontak	1SDA073768R1	102,90
		L= OFF akım soketi			
		*Touch veya Hi-Touch koruma üniteli tüm devre kesiciler ile kullanılabilir.			
		L=OFF akım soketi kullanılarak, aşırı yük (termik) koruması devre dışı bırakılabilir. Böylece devre kesici sadece kısa devre (manyetik) korumasını yapar hale gelir.			
		E1.2...E6.2	L=OFF akım soketi 100A	1SDA112860R1	61,97
		E1.2...E6.2	L=OFF akım soketi 200A	1SDA112861R1	61,97
		E1.2...E6.2	L=OFF akım soketi 250A	1SDA112862R1	61,97
		E1.2...E6.2	L=OFF akım soketi 400A	1SDA112863R1	61,97
		E1.2...E6.2	L=OFF akım soketi 630A	1SDA112865R1	61,97
		E1.2...E6.2	L=OFF akım soketi 800A	1SDA112866R1	61,97
		E1.2...E6.2	L=OFF akım soketi 1000A	1SDA112867R1	61,97
		E1.2...E6.2	L=OFF akım soketi 1250A	1SDA112869R1	61,97
		E1.2...E6.2	L=OFF akım soketi 1600A	1SDA112870R1	61,97
		E1.2...E6.2	L=OFF akım soketi 2000A	1SDA112871R1	61,97
		E1.2...E6.2	L=OFF akım soketi 2500A	1SDA112872R1	61,97
		E1.2...E6.2	L=OFF akım soketi 3200A	1SDA112873R1	61,97
		E1.2...E6.2	L=OFF akım soketi 4000A	1SDA112875R1	61,97
		E1.2...E6.2	L=OFF akım soketi 5000A	1SDA112876R1	61,97
		E1.2...E6.2	L=OFF akım soketi 6300A	1SDA112878R1	61,97

AÇIK TİP DEVRE KESİCİLER

Emax 2 devre kesiciler için mekanik aksesuarlar

	Emax 2 tipi	Tanımı	Kodu	Fiyatı (EUR)
	Mekanik çalışma sayacı			
	E1.2	MOC mekanik çalışma sayacı	1SDA073780R1	96,34
Mekanik çalışma sayacı	E2.2...E6.2	MOC mekanik çalışma sayacı	1SDA073781R1	146,60
	Faz seperatörü PB			
	E1.2, 3 kutuplu	PB faz seperatörü H=100mm 4 adet	1SDA073877R1	27,96
PB seperatörler	E1.2, 3 kutuplu	PB faz seperatörü H=200mm 4 adet	1SDA073879R1	45,46
	Terminal koruma kapağı			
	E1.2, 3 kutuplu	HTC yüksek tip terminal koruma kapağı 2 adet	1SDA073871R1	226,40
Terminal koruma kapağı	E1.2, 3 kutuplu	LTC alçak tip terminal koruma kapağı 2 adet	1SDA073873R1	83,77
	Pano kapağı IP54			
	E1.2	Farklı anahtarlar	1SDA073866R1	416,20
	E1.2	Aynı anahtar no: 20005	1SDA073868R1	416,20
	E2.2...E6.2	Farklı anahtarlar	1SDA073867R1	416,20
IP30 pano çerçevesi	E2.2...E6.2	Aynı anahtar no: 20005	1SDA073869R1	416,20
IP54 pano kapağı	- IP30 pano çerçevesi standart olarak devre kesicilerle birlikte sevk edilir.			
	PLC asma kilit aksesuarı			
	E1.2	PLC asma kilit aksesuarı	1SDA073800R1	29,55
PLC asma kilit aksesuarı	E2.2...E6.2	PLC asma kilit aksesuarı	1SDA073803R1	47,05
*Not: Asma kilit müşteri tarafından temin edilmelidir.				
	PBC buton koruma kapağı			
	E1.2	PBC buton koruma kapağı	1SDA073854R1	15,86
PBC buton koruma kapağı	E2.2...E6.2	PBC buton koruma kapağı	1SDA073858R1	18,49
*Not: PBC buton koruma kapağı, PLC asma kilit aksesuarı ile uyumlu değildir, birlikte kullanılmaz.				
	Terminal kitleri			
	E1.2 Sabit tip	Ayarlanabilir Kit HR/VR 3 adet	1SDA073989R1	730,80
Ayarlanabilir arka terminaller	Ayarlanabilir arka terminaller sahada yatay veya dikey olarak dönüştürülebilir. İlave dönüşüm kitine ihtiyaç yoktur.			



Kaçak akım koruma

Emax 2 devre kesici ile 3...30A aralığındaki toprak kaçak hatasına karşı koruma (ANSI 64 ve ANSI 50NDT) yapmak mümkündür. Bunun için Ekip Touch LSIG koruma ünitesi Emax 2'ye (E1.2-E2.2-E4.2) aşağıdaki aksesuarlar eklenmelidir;

- Kaçak akım soketi
- Harici toroid
- Ekip Supply
- Gerilim soketli ölçüm etkinleştirici

Kaçak akım koruma için gereken ürünler

	E1.2 3p/4p, E2.2 3p	Toroid RC	1SDA073741R1	8.101,00
	E2.2 4p, E4.2 3p	Toroid RC	1SDA073742R1	8.101,00
Toroid Rc	E1.2	Gerilim soketli ölçüm etkinleştirici	1SDA107544R1	1.331,00
	E2.2	Gerilim soketli ölçüm etkinleştirici	1SDA107546R1	1.331,00
Akım soketi Rc	E4.2	Gerilim soketli ölçüm etkinleştirici	1SDA107548R1	1.331,00
	E1.2..E6.2	Akım Soketi RC 1250A	1SDA112887R1	77,55
Gerilim soketli ölçüm etkinleştirici	E1.2..E6.2	Akım Soketi RC 2000A	1SDA112888R1	77,55
	E1.2..E6.2	Akım Soketi RC 3200A	1SDA112889R1	77,55
	E1.2..E6.2	Akım Soketi RC 4000A	1SDA112891R1	77,55

Ekip Touch LSIG koruma ünitesi Emax 2 ve daha fazla bilgi için lütfen satış ofislerimizle görüşünüz.

AÇIK TİP DEVRE KESİCİLER

Emax 2 devre kesiciler için mekanik aksesuarlar

Mekanik kilit



Kilit tipleri	Uygulama	Çalışma senaryosu	Devre kesiciler								
A Tipi	Ana güç beslemesi ve acil durum güç beslemesi. (şebeke - jeneratör)	<table border="1"> <thead> <tr> <th>1</th> <th>2</th> </tr> </thead> <tbody> <tr> <td>O</td> <td>O</td> </tr> <tr> <td>I</td> <td>O</td> </tr> <tr> <td>O</td> <td>I</td> </tr> </tbody> </table>	1	2	O	O	I	O	O	I	E1.2, E2.2, E4.2 ve E6.2 sabit/çekmeceli tip devre kesiciler arasında uygulanabilir.
1	2										
O	O										
I	O										
O	I										

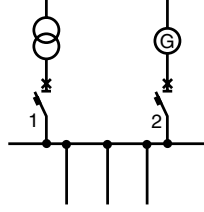

A tipi mekanik kilit aksesuarları

Emax 2 tipi	Kutup sayısı	Tanımı	Kodu	Fiyatı (EUR)
E1.2...E6.2	3 ve 4 kutuplu	Kilitleme kablosu- yatay	1SDA073881R1	289,10
E1.2...E6.2	3 ve 4 kutuplu	Kilitleme kablosu- dikey	1SDA073885R1	289,10
E1.2	3 ve 4 kutuplu	Sabit tip için kaide	1SDA073893R1	530,60
E2.2...E6.2	3 ve 4 kutuplu	Sabit tip için kaide	1SDA073895R1	221,40
E1.2	3 ve 4 kutuplu	Çekmece parçası için kaide	1SDA073896R1	340,20
E2.2...E6.2	3 ve 4 kutuplu	Çekmece parçası için kaide	1SDA073895R1	221,40
E2.2	3 ve 4 kutuplu	Kilitleme mekanizması	1SDA073889R1	129,10
E4.2	3 ve 4 kutuplu	Kilitleme mekanizması	1SDA073890R1	134,10
E6.2	3 kutuplu	Kilitleme mekanizması	1SDA073891R1	134,10
E6.2	4 kutuplu	Kilitleme mekanizması	1SDA073892R1	218,30

* ATS Otomatizm ünitesi için lütfen sayfa 169'a bakınız.



B Tipi	Uygulama	Çalışma senaryosu	Devre kesiciler																		
3 adet devre kesici arasında uygulanır. Eğer üçüncü devre kesici açık pozisyonda ise, diğer iki devre kesicinin devreye alınmasına izin verir. Üçüncü ise ancak iki devre kesici açık pozisyonda olduğunda kapanabilir.	İki trafo ve bir acil durum güç beslemesi.	<table border="1"> <thead> <tr> <th>1</th> <th>2</th> <th>3</th> </tr> </thead> <tbody> <tr> <td>O</td> <td>O</td> <td>O</td> </tr> <tr> <td>I</td> <td>O</td> <td>O</td> </tr> <tr> <td>O</td> <td>O</td> <td>I</td> </tr> <tr> <td>I</td> <td>O</td> <td>I</td> </tr> <tr> <td>O</td> <td>I</td> <td>O</td> </tr> </tbody> </table>	1	2	3	O	O	O	I	O	O	O	O	I	I	O	I	O	I	O	E2.2, E4.2, E6.2 sabit/çekmeceli tip devre kesiciler arasında uygulanabilir.
1	2	3																			
O	O	O																			
I	O	O																			
O	O	I																			
I	O	I																			
O	I	O																			

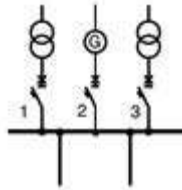

B tipi mekanik kilit aksesuarları

Emax 2 tipi	Kutup sayısı	Tanımı	Kodu	Fiyatı (EUR)
E2.2 ... E6.2	3 ve 4 kutuplu	Kilitleme kablosu - yatay	1SDA073882R1	665,50
E2.2 ... E6.2	3 ve 4 kutuplu	Kilitleme kablosu - dikey	1SDA073886R1	665,50
E2.2 ... E6.2	3 ve 4 kutuplu	Sabit tip için kaide	1SDA073895R1	221,40
E2.2 ... E6.2	3 ve 4 kutuplu	Çekmece parçası için kaide	1SDA073895R1	221,40
E2.2	3 ve 4 kutuplu	Kilit mekanizması	1SDA073889R1	129,10
E4.2	3 ve 4 kutuplu	Kilit mekanizması	1SDA073890R1	134,10
E6.2	3 kutuplu	Kilit mekanizması	1SDA073891R1	134,10
E6.2	4 kutuplu	Kilit mekanizması	1SDA073892R1	218,30

AÇIK TİP DEVRE KESİCİLER

Emax 2 devre kesiciler için mekanik aksesuarlar



C Tipi	Uygulama	Çalışma senaryosu	Devre kesiciler																								
<p>Kuplaj tipi: Aynı anda maksimum iki devre kesicinin devrede olduğu kilitleme tipidir. 3 adet devre kesici arasında uygulanır.</p>	<p>Tek bir trafo tarafından güç beslemesi (kuplaj kapalı) ya da her ikisi tarafından aynı anda besleme yapılabilir (kuplaj açık).</p>	<table border="1"> <thead> <tr> <th>1</th> <th>2</th> <th>3</th> </tr> </thead> <tbody> <tr><td>O</td><td>O</td><td>O</td></tr> <tr><td>I</td><td>O</td><td>O</td></tr> <tr><td>O</td><td>I</td><td>O</td></tr> <tr><td>O</td><td>O</td><td>I</td></tr> <tr><td>O</td><td>I</td><td>I</td></tr> <tr><td>I</td><td>I</td><td>O</td></tr> <tr><td>I</td><td>O</td><td>I</td></tr> </tbody> </table>	1	2	3	O	O	O	I	O	O	O	I	O	O	O	I	O	I	I	I	I	O	I	O	I	<p>E2.2, E4.2 ve E6.2 sabit/çekmeceli tip devre kesiciler arasında uygulanabilir.</p>
1	2	3																									
O	O	O																									
I	O	O																									
O	I	O																									
O	O	I																									
O	I	I																									
I	I	O																									
I	O	I																									

C tipi mekanik kilit aksesuarları

Emax 2 tipi	Kutup sayısı	Tanımı	Kodu	Fiyatı (EUR)
E2.2...E6.2	3 ve 4 kutuplu	Kilitleme kablosu- yatay	1SDA073882R1	665,50
E2.2...E6.2	3 ve 4 kutuplu	Kilitleme kablosu- dikey	1SDA073886R1	665,50
E2.2...E6.2	3 ve 4 kutuplu	Sabit tip için kaide	1SDA073897R1	250,60
E2.2...E6.2	3 ve 4 kutuplu	Çekmece parçası için kaide	1SDA073897R1	250,60
E2.2	3 ve 4 kutuplu	Kilitleme mekanizması	1SDA073889R1	129,10
E4.2	3 ve 4 kutuplu	Kilitleme mekanizması	1SDA073890R1	134,10
E6.2	3 kutuplu	Kilitleme mekanizması	1SDA073891R1	134,10
E6.2	4 kutuplu	Kilitleme mekanizması	1SDA073892R1	218,30

* ATS Otomatizm ünitesi için lütfen sayfa 169'a bakınız.



D Tipi	Uygulama	Çalışma senaryosu	Devre kesiciler															
<p>3 adet devre kesici arasında uygulanır. Aynı anda yalnızca bir devre kesicinin devrede olduğu kilitleme tipidir.</p>	<p>Aynı barada paralel çalışmaması gereken üç güç kaynağı.</p>	<table border="1"> <thead> <tr> <th>1</th> <th>2</th> <th>3</th> </tr> </thead> <tbody> <tr><td>O</td><td>O</td><td>O</td></tr> <tr><td>I</td><td>O</td><td>O</td></tr> <tr><td>O</td><td>I</td><td>O</td></tr> <tr><td>O</td><td>O</td><td>I</td></tr> </tbody> </table>	1	2	3	O	O	O	I	O	O	O	I	O	O	O	I	<p>E2.2, E4.2, E6.2 sabit/çekmeceli tip devre kesiciler arasında uygulanabilir.</p>
1	2	3																
O	O	O																
I	O	O																
O	I	O																
O	O	I																

D tipi mekanik kilit aksesuarları

Emax 2 tipi	Kutup sayısı	Tanımı	Kodu	Fiyatı (EUR)
E2.2 ... E6.2	3 ve 4 kutuplu	Kilitleme kablosu - yatay	1SDA073882R1	665,50
E2.2 ... E6.2	3 ve 4 kutuplu	Kilitleme kablosu - dikey	1SDA073886R1	665,50
E2.2 ... E6.2	3 ve 4 kutuplu	Sabit tip için kaide	1SDA073895R1	221,40
E2.2 ... E6.2	3 ve 4 kutuplu	Çekmece parçası için kaide	1SDA073895R1	221,40
E2.2	3 ve 4 kutuplu	Kilit mekanizması	1SDA073889R1	129,10
E4.2	3 ve 4 kutuplu	Kilit mekanizması	1SDA073890R1	134,10
E6.2	3 kutuplu	Kilit mekanizması	1SDA073891R1	134,10
E6.2	4 kutuplu	Kilit mekanizması	1SDA073892R1	218,30

AÇIK TIP DEVRE KESİCİLER

Emax 2 devre kesiciler için mekanik aksesuarlar



Mekanik kilitler için sipariş örnekleri

Mekanik kilitlemelerin sabit tip devre kesiciler ve çekmeceli tip devre kesiciler için uygun olan çeşitli yapılandırmaları vardır. Kilitleme tiplerinde 3 aksesuar grubu bir arada seçilmelidir.

No	Grup adı	Açıklama	Adet
1	Kablo	A / B / C / D tipleri için farklıdır, Yatay veya dikey olarak yalnızca bir adet seçiniz.	Kilitleme başına 1 adet
2	Kaide parçası	Sabit tip devre kesiciye veya çekmeceli tip devre kesicinin sabit parçasına takılır.	Her devre kesici için 1 adet
3	Kilitleme mekanizması	Yalnızca E2.2, E4.2 ve E6.2 tipleri için gerekir. Sabit tip devre kesiciye veya çekmeceli tip devre kesicinin sabit parçasına takılır.	Her devre kesici için 1 adet

Grup adı	Kod	Tanım	Adet
----------	-----	-------	------

Örnek no. 1

2 adet sabit tip E1.2 ve E1.2 devre kesici arası mekanik kilitleme- A tipi yatay mekanik kilitleme

Devre kesici 1	1SDA070821R1	E1.2B 1250 Ekip Dip LI 3p F F	1
Devre kesici 2	1SDA070871R1	E1.2C 1600 Ekip Dip LI 3p F F	1
Kablo	1SDA073881R1	A tipi kilitleme kablosu- yatay	1
Kaide parçası 1 ve 2	1SDA073893R1	E1.2 Sabit tip için kaide	2

E1.2 tipi için kilitleme mekanizması kodu seçimine ihtiyaç yoktur.

Örnek no. 2

2 adet sabit tip E2.2 ve E4.2 devre kesici arası mekanik kilitleme- A tipi dikey mekanik kilitleme

Devre kesici 1	1SDA071062R1	E2.2N 2500 Ekip Dip LSI 3p FHR	1
Devre kesici 2	1SDA071192R1	E4.2N 4000 Ekip Dip LSI 3p FHR	1
Kablo	1SDA073885R1	A tipi kilitleme kablosu- dikey	1
Kaide parçası 1 ve 2	1SDA073895R1	E2.2...E6.2 Sabit tip için kaide- A, B,D	2
Kilitleme mekanizması 1	1SDA073889R1	E2.2 Kilitleme mekanizması	1
Kilitleme mekanizması 2	1SDA073890R1	E4.2 Kilitleme mekanizması	1

Örnek no. 3

2 adet çekmeceli tip E1.2 ve E2.2 devre kesici arası mekanik kilitleme- A tipi yatay mekanik kilitleme

Devre kesici 1	1SDA072051R1	E1.2B 630 Ekip Dip LI 3p WMP	1
Sabit parça 1	1SDA073907R1	E1.2 W FP lu=1600 3p HR HR	1
Devre kesici 2	1SDA072411R1	E2.2N 2500 Ekip Dip LI 3p WMP	1
Sabit parça 2	1SDA073911R1	E2.2 W FP lu=2500 3p HR HR	1
Kablo	1SDA073881R1	A tipi kilitleme kablosu- yatay	1
Kaide parçası 1	1SDA073896R1	E1.2 Çekmece parçası için kaide	1
Kaide parçası 2	1SDA073895R1	E2.2...E6.2 Sabit tip için kaide- A, B,D	1
Kilitleme mekanizması	1SDA073889R1	E2.2 Kilitleme mekanizması	1

Örnek no. 4

3 adet sabit tip devre kesici- 1 adet E2.2 ve 2 adet E4.2 devre kesici arası mekanik kilitleme- C tipi yatay mekanik kilitleme

Devre kesici 1	1SDA071074R1MP	E2.2S 2500 Ekip Touch LI 3p FHR + Ölçüm paketi	1
Devre kesici 2 ve 3	1SDA071164R1MP	E4.2H 3200 Ekip Touch LI 3p FHR + Ölçüm paketi	2
Kablo	1SDA073882R1	C tipi kilitleme kablosu- yatay	1
Kaide parçası 1-2 ve 3	1SDA073897R1	E2.2...E6.2 Sabit tip için kaide- C	3
Kilitleme mekanizması 1	1SDA073889R1	E2.2 Kilitleme mekanizması	1
Kilitleme mekanizması 2 ve 3	1SDA073890R1	E4.2 Kilitleme mekanizması	2

Örnek no. 5

3 adet çekmeceli tip devre kesici- 1 adet E2.2, 1 adet E4.2 ve 1 adet E6.2 devre kesici arası mekanik kilitleme- C tipi yatay mekanik kilitleme

Devre kesici 1	1SDA072382R1	E2.2N 2000 Ekip Dip LSI 3p WMP	1
Sabit parça 1	1SDA073909R1	E2.2 W FP 2000A'e kadar sabit parça	1
Devre kesici 2	1SDA072511R1	E4.2H 3200 Ekip Dip LI 3p WMP	1
Sabit parça 2	1SDA073913R1	E4.2 W FP 3200A'e kadar sabit parça	1
Devre kesici 3	1SDA072645R1MP	E6.2H 6300 Ekip Touch LSI 3p WMP + Ölçüm paketi	1
Sabit parça 3	1SDA073920R1	E6.2 W FP 6300 A'e kadar veya E6.2X için sabit parça	1
Kablo	1SDA073882R1	C tipi kilitleme kablosu- yatay	1
Kaide parçası 1-2 ve 3	1SDA073897R1	E2.2...E6.2 Çekmeceli tip için kaide- C	3
Kilitleme mekanizması 1	1SDA073889R1	E2.2 Kilitleme mekanizması	1
Kilitleme mekanizması 2	1SDA073890R1	E4.2 Kilitleme mekanizması	1
Kilitleme mekanizması 3	1SDA073891R1	E6.2 Kilitleme mekanizması	1

AÇIK TIP DEVRE KESİCİLER

Emax 2 ile haberleşme cihazları ve sistemleri

Alçak gerilim cihazlarının haberleşme ağlarına entegrasyonu özellikle endüstriyel proses otomasyonunda, endüstri ve petrokimya sahalarında, modern veri merkezlerinde ve akıllı şebekelerde gereklidir.

Ekip Com Modülleri

Desteklenen geniş haberleşme protokolü yelpazesi sayesinde, Ekip Touch ve Ekip Hi-Touch koruma ünitelerine sahip SACE Emax 2 devre kesiciler, harici arayüz birimlerine ihtiyaç duyulmaksızın haberleşme ağlarına entegre edilebilir.

- **Desteklenen geniş protokol yelpazesi;** IEC 61850, Modbus TCP, Modbus RS-485, Profibus, Profinet, DeviceNet, EtherNet/IP, Bulut
- **Minimuma indirilen kurulum süreleri;** elektronik koruma ünitesini çıkarmak gerekmeksizin doğrudan devre kesici terminal kutusuna bağlanan haberleşme modülleri tak ve çalıştır hızındadır.

- **Sistemin daha yüksek güvenilirliğe sahip olması için yedekli haberleşme imkanı;** devre kesiciye aynı anda iki haberleşme modülü takılarak iki bara üzerinde eş zamanlı olarak bilgi alış verişi yapılması sağlanabilir.
- **Akıllı şebekeye hazır;** Ekip Com IEC 61850 modülü, SACE Emax 2 devre kesicilerin karmaşık harici cihazlara ihtiyaç duyulmaksızın IEC 61850 standardına dayalı elektrik trafo merkezlerinin otomasyonsistemlerine entegre edilmesini sağlar.



Emax2 E1.2
Emax2 E2.2
Emax2 E4.2
Emax2 E6.2

Denetim, enerji ölçümü ve uzaktan kontrol

Denetim ve enerji ölçümü

Ekip Touch+Ölçüm Paketi



Ekip Supply



Ekip Com



Ekip Com Aktüatör



YO

M

YC

- Uzaktan akım, gerilim, güç, enerji, güç faktörü ve frekans ölçümleri, devre kesicinin durum bilgisi (açık/kapalı/trip), alarmlar, bakım verileri ve kontak aşınma değeri okunabilir.
- Koruma ünitesi uzaktan programlanabilir.

- Devre kesiciye uzaktan açma/kapama/resetleme komutu gönderilebilir.



Emax2 E1.2
Emax2 E2.2
Emax2 E4.2
Emax2 E6.2

Denetim, enerji ile güç kalitesi ölçümü ve uzaktan kontrol

Denetim, enerji ve güç kalitesi ölçümü

Ekip Hi-Touch



Ekip Supply



Ekip Com



Ekip Com Aktüatör



YO

M

YC

- Uzaktan akım, gerilim, güç, enerji, güç faktörü, frekans, 50. harmoniğe kadar akım ve gerilim harmonikleri, THD ölçümleri devre kesicinin durum bilgisi (açık/kapalı/trip), alarmlar, bakım verileri ve kontak aşınma değeri okunabilir.
- Koruma ünitesi uzaktan programlanabilir.

- Devre kesiciye uzaktan açma/kapama/resetleme komutu gönderilebilir.

AÇIK TİP DEVRE KESİCİLER

Emax 2 devre kesiciler için haberleşme aksesuarlar

Ekip Supply güç kaynağı modülü

Emax 2 tipi	Tanımı	Kodu	Fiyatı (EUR)
E1.2...E6.2	Ekip Supply 110-240V AC/DC	1SDA074172R1	215,50
E1.2...E6.2	Ekip Supply 24-48V DC	1SDA074173R1	215,50

Ekip Com haberleşme modülü

Emax 2 tipi	Tanımı	Kodu	Fiyatı (EUR)
E1.2...E6.2	Ekip Com Modbus RS-485	1SDA074150R1	430,20
E1.2...E6.2	Ekip Com Modbus TCP	1SDA074151R1	690,90
E1.2...E6.2	Ekip Com Profibus	1SDA074152R1	690,90
E1.2...E6.2	Ekip Link	1SDA074163R1	412,30
E1.2...E6.2	Ekip Com Aktüatör	1SDA074166R1	430,40

Ekip Com Modbus

- * Profinet, Devicenet, Ethernet/ IP, IEC61850 tipi haberleşme modülleri ve yedek modülleri için lütfen danışınız.
- * Tüm Ekip Com haberleşme modüllerinin kullanılması için mutlaka Ekip Supply güç kaynağı modülü sipariş edilmelidir.
- * Bu modüller Ekip Dip haricindeki tüm koruma üniteleri ile kullanılabilir.

Ekip sinyalizasyon modülü

Emax 2 tipi	Tanımı	Kodu	Fiyatı (EUR)
E1.2...E6.2	Ekip 2K-1 (kartuş bölmesine montaj)	1SDA074167R1	365,20
E1.2...E6.2	Ekip 2K-2 (kartuş bölmesine montaj)	1SDA074168R1	365,20
E1.2...E6.2	Ekip 2K-3 (kartuş bölmesine montaj)	1SDA074169R1	365,20
E2.2...E6.2	Ekip 4K (koruma ünitesine montaj)	1SDA074170R1	609,20
E1.2...E6.2	Ekip 10K (DIN rayına montaj)	1SDA074171R1	1.078,00

Ekip 2K-1

- * Ekip Dip koruma ünitesi ile sadece Ekip 10K modülü kullanılabilir.

Ekip RTC kapamaya hazır kontak

Emax 2 tipi	Tanımı	Kodu	Fiyatı (EUR)
E1.2	RTC Ekip 24Vdc E1.2	1SDA073772R1	94,44
E2.2...E6.2	RTC Ekip 24Vdc E2.2...E6.2	1SDA073775R1	94,44

Ekip izleme ve denetim sistemi

Emax 2 tipi	Tanımı	Kodu	Fiyatı (EUR)
E1.2...E6.2	Ekip Multimetre...96x96 mm	1SDA074192R1	2.240,00
E1.2...E6.2	EKIP T&P	1SDA066989R1	2.306,00
E1.2...E6.2	EKIP TT	1SDA066988R1	176,10
E1.2...E6.2	Ekip Programming	1SDA076154R1	913,20

Ekip Multimetre

EKIP TT

EKIP T&P USB

- Ücretsiz Ekip Connect yazılımını indirmek için lütfen www.abb.com/abblibrary/DownloadCenter sitesini ziyaret edin.
- IEC 61850 protokolü ile uyumlu ilk alçak gerilim devre kesicisi Emax 2'dir.



Emax 2 Touch koruma ünitesi devre kesicilerde dahili bluetooth haberleşmesi mevcuttur. Akıllı telefon uygulaması olan EpiC Mobile ile bu kesicilere bağlanarak tüm bilgilerini görebilir, kolay bir şekilde ayarlarını yapabilirsiniz.

Desteklenen protokoller

- 1 - Modbus RTU
- 2 - Profibus-DP
- 3 - DeviceNet
- 4 - Modbus TCP/IP
- 5 - Profinet
- 6 - EtherNet IP
- 7 - IEC61850
- 8 - Bulut



DEVRE KESİCİLER

Devre kesiciler ile otomatik transfer sistemi

Otomatizm üniteleri

Kullanılacak devre kesici	Tanımı	Kodu	Fiyatı (EUR)
Emax 2 - Tmax T - Tmax XT	ATS021 otomatizm ünitesi*	1SDA065523R1	1.875,00
Emax 2 - Tmax T - Tmax XT	ATS022 otomatizm ünitesi*	1SDA065524R1	2.251,00

*Dışarıdan güç kaynağı gerektirmez



Otomatizm ünitesi ATS021 ve ATS022 ile kullanılması gereken aksesuarlar

Kullanılacak devre kesici	Tanımı	Adet/ her 1 kesici için	İlgili sayfa
Emax 2 - XT7M	SOR açma bobini	1	162-130
Emax 2 - XT7M	SCR kapama bobini	1	162-130
Emax 2 - XT7M	Motor	1	162-130
Emax 2 - XT7M	Yardımcı kontak*	1	162-131
Emax 2 - XT7M	Aşırı akım ihbar kontağı, elektriksel*	1	162-131
Emax 2 - XT7M	Devre kesici içerde pozisyon kontağı (sadece çekmeceli şalterlerde)	1	162-131
Emax 2 - XT7M	Mekanik kilit	✓	164-136

*4A/K yardımcı kontak ve aşırı ihbar kontağı (S51) Emax 2 devre kesicilerde standart olarak sağlanmaktadır. S51 kontağı için dijital sinyalizasyon tercih edilmesi halinde ayrıca sipariş edilmelidir.

XT1-XT2-XT3-XT4-XT5-XT6	Motor 220-250V AC/DC	1	130
XT1-XT2-XT3-XT4-XT5-XT6	Yardımcı kontak 2A/K	1	131
XT2-XT4-XT5-XT6	Devre kesici içerde pozisyon kontağı (sadece çekmeceli şalterlerde)	1	131
XT1-XT2-XT3-XT4-XT5-XT6	Motorun elle kumanda edilmesine karşı kilit aksesuarı	1	131
XT1-XT2-XT3-XT4-XT5-XT6	Mekanik kilit	✓	136

Teknik özellikler



ATS devresi
Tmax.XT



	ATS021	ATS022
Harici güç kaynağı	Harici güç kaynağı gerektirmez	Harici güç kaynağı gerektirmez (ModBus haberleşme ve 16 2/3 Hz sistemler için 24-110 Vdc güç kaynağı gerekir)
Anma gerilimi, Un	Maks. 480 Vac	Maks. 480 Vac
Frekans, fn	50, 60 Hz	16 2/3, 50, 60, 400 Hz
Boyutlar	Y mm	96
	U mm	144
	G mm	170
Montaj tipi	DIN rayına ve pano kapağına montaj	DIN rayına ve pano kapağına montaj
Kullanım modu	Otomatik/Manuel	Otomatik/Manuel
Şebeke ve acil durum hattının izlenmesi	•	•
Şebeke ve acil durum hattındaki devre kesicilerin kontrolü	•	•
Jeneratör setinin başlatılması	•	•
Jeneratör setini ayarlanabilir gecikme ile durdurma	•	•
Kuplaj	-	•
Önceliksiz hat özelliği	-	•
ModBus RS485 haberleşme	-	•
Ekran	-	•

ATS devresi
Emax2-Tmax.T



SERVİS

Devre kesici retrofit (yenileme) çözümleri

Emax veya New Emax eski seri devre kesici nasıl yenilenir?

ABB, Emax ve New Emax devre kesicileri Emax2 retrofit çözümleri ile yenilemek için eksiksiz bir çözüm yelpazesi sunar:

Hard bus retrofill (RF):

Tüm Emax ve New Emax devre kesicilerinin panodan sökülmesi gereken geleneksel yenileme çözümdür. Bu çözüm ile mevcut baralara uyacak şekilde özel terminallerle donatılmış yeni bir Emax2 kesici sağlanır. Hem sabit hem de çekmeceli versiyonlar için mevcuttur.



Direct replacement (DR):

En gelişmiş yenileme çözümdür. Bu durumda, çekmeceli devre kesicilerin sadece hareketli kısmının değiştirilmesi gerekir. Emax2 çekmeceli şalterin hareketli parçası ABB tarafından, panodaki kurulu Emax2/New Emax sabit parçasına uyumlu olacak şekilde özelleştirilerek sağlanır. Bu çözüm ancak kurulu sabit parça tamamen düzgün çalışıyorsa mümkündür.

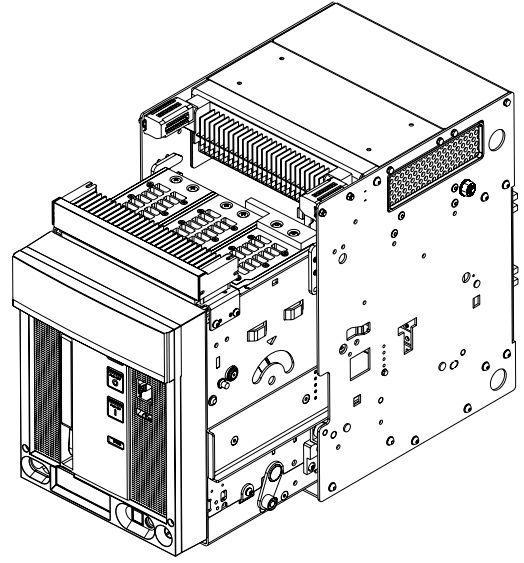

Emax/New Emax için yenileme çözümleri

Versiyonlar				
Emax/New Emax	Performans Seviyesi	Sabit tip	Çekmeceli tip	Çekmeceli tip
		HR Terminal	HR Terminal	VR Terminal
X1	B	RF	RF	RF
	N	RF	RF	RF
E1	B	RF	DR-RF	DR
	N	RF	DR-RF	DR
E2	B	RF	DR-RF	DR-RF
	N	RF	DR-RF	DR-RF
	S	RF	DR-RF	DR-RF
E3	N	RF	DR-RF	DR-RF
	S	RF	DR-RF	DR-RF
	H	RF	DR-RF	DR-RF
	V*	RF	DR-RF	DR-RF
E4	S	RF ⁽¹⁾	DR-RF	DR-RF ⁽¹⁾
	H	RF ⁽¹⁾	DR-RF	DR-RF ⁽¹⁾
	V*	RF ⁽¹⁾	DR-RF	DR-RF ⁽¹⁾
E6	H	-	DR-RF	DR-RF ⁽²⁾
	V	-	DR-RF	DR-RF ⁽²⁾

* Ürünler sadece New Emax serisi için mevcuttur.

⁽¹⁾ sadece 3kutuplu versiyonlar için mevcuttur.

⁽²⁾ 4p/f versiyon için de mevcut.

SOLAR UYGULAMALAR İÇİN DEVRE KESİCİ ÇÖZÜMLERİ SACE Emax 2/E & Tmax T PV & Tmax XT5X-HVA8

ABB SACE Emax 2/E devre kesiciler, en yüksek kullanılabilirlik ve servis sürekliliği ile birçok zorlu uygulamayı etkili ve basit bir şekilde kontrol edebilir.

Özel uygulamalar için kompakt tip devre kesiciler ve yük ayırıcılardan oluşan SACE Tmax 1000V DC veya 800V AC'den başlayan elektrik sistemlerini korumak ve izole etmek için UL ve IEC standartlarına göre eksiksiz bir ürün ailesidir.

SACE Tmax XT5 -HVA8, yenilenebilir enerji uygulamaları için güvenilir çözümler sunmak üzere tasarlanmıştır; 800VAC'ye kadar çalışma gerilimlerini ve 50kA'ye kadar kesme kapasitesini destekler.



SOLAR KOMPAKT TİP DEVRE KESİCİLER

Tmax T kompakt tip devre kesiciler

Tmax T, 800V, termomanyetik versiyon, sabit tip

Tipi	Termik koruma I1 (A)	Manyetik koruma I3 (A)	Kesme kapasitesi Icu (kA) (800VAC)	3 Kutuplu	4 Kutuplu
T4V-HA 250 TMD 50-500 FF 800V AC	0,7...1xIn	5...10xIn	25	1SDA083657R1	1SDA083646R1
T4V-HA 250 TMA 80-800 FF 800V AC	0,7...1xIn	5...10xIn	25	1SDA083658R1	1SDA083647R1
T4V-HA 250 TMA 100-1000 FF 800V AC	0,7...1xIn	5...10xIn	25	1SDA083659R1	1SDA083648R1
T4V-HA 250 TMA 125-1250 FF 800V AC	0,7...1xIn	5...10xIn	25	1SDA083660R1	1SDA083649R1
T4V-HA 250 TMA 160-1600 FF 800V AC	0,7...1xIn	5...10xIn	25	1SDA083661R1	1SDA083650R1
T4V-HA 250 TMA 200-2000 FF 800V AC	0,7...1xIn	5...10xIn	25	1SDA083662R1	1SDA083651R1
T4V-HA 250 TMA 250-2500 FF 800V AC	0,7...1xIn	5...10xIn	25	1SDA083663R1	1SDA083652R1
T5V-HA 400 TMA 320-3200 FF 800V AC	0,7...1xIn	5...10xIn	32	1SDA083664R1	1SDA083653R1
T5V-HA 400 TMA 400-4000 FF 800V AC	0,7...1xIn	5...10xIn	32	1SDA083665R1	1SDA083654R1
T5V-HA 630 TMA 500-5000 FF 800V AC	0,7...1xIn	5...10xIn	32	1SDA083666R1	1SDA083655R1



T4V-HA

Tmax T, 800V, elektronik versiyon, sabit tip

Tipi	Termik koruma I1 (A)	Manyetik koruma I3 (A)	Kesme kapasitesi Icu (kA) (800VAC)	3 Kutuplu	4 Kutuplu
T4V-HA250 PR222DS-LSIG In250 FF800VAC	0,7...1xIn	5...10xIn	25	1SDA107747R1	1SDA113740R1
T5V-HA630 PR221DS-LS/I In630 FF800VAC	0,7...1xIn	5...10xIn	32	1SDA083656R1	1SDA083667R1
T5X-HA400 PR222DS-LSIG In320 FF800VAC	0,7...1xIn	5...10xIn	35	1SDA107745R1	1SDA113737R1
T5X-HA400 PR222DS-LSIG In400 FF800VAC	0,7...1xIn	5...10xIn	35	1SDA107746R1	1SDA113739R1



T5V-HA

Koruma fonksiyonları

Termomanyetik koruma ünitesi için:

TMA : Aşırı yük (termik) koruma, ayar sahası: 0,7 ... 1xIn
 Kısa devre (manyetik) koruma, ayar sahası: 5 ... 10xIn
 TMD : Aşırı yük (termik) koruma, ayar sahası: 0,7 ... 1xIn

Elektronik koruma ünitesi için:

L : Aşırı yük (termik) koruma, ayar sahası: 0,4 ... 1xIn
 S : Selektif koruma, ayar sahası: 0,6 ... 10xIn; t2: 0,1 ... 0,8sn
 I : Kısa devre (manyetik) koruma, ayar sahası: 1,5 ... 15xIn
 G : Toprak hatasına karşı koruma, ayar sahası: 0,1 ... 1xIn

SOLAR KOMPAKT TİP DEVRE KESİCİLER

Tmax XT kompakt tip devre kesiciler

YENİ
ÜRÜN

Tmax XT5X-HVA8 TMA - Ön Terminaler (F)

Kasa lu	Koruma ünitesi	In		Kesme kapasitesi Icu (kA) (800VAC)	3 Kutuplu	4 Kutuplu	
XT5	400	TMA	320	XT5X 400 HVA8 TMA 320-3200	50	1SDA133713R1	1SDA133715R1
			400	XT5X 400 HVA8 TMA 400-4000	50	1SDA133714R1	

Tmax XT5X-HVA8 Ekip Dip LS/I- Ön Terminaler (F)

Kasa lu	Koruma ünitesi	In		Kesme kapasitesi Icu (kA) (800VAC)	3 Kutuplu	4 Kutuplu	
XT5	400	Ekip Dip LS/I	250	XT5X HVA8 400 Ekip Dip LS/I In=250	50	1SDA133717R1	1SDA133726R1
			320	XT5X HVA8 400 Ekip Dip LS/I In=320	50	1SDA133718R1	1SDA133727R1
			400	XT5X HVA8 400 Ekip Dip LS/I In=400	50	1SDA133719R1	

Tmax XT5X-HVA8 Ekip Dip LSI- Ön Terminaler (F)

Kasa lu	Koruma ünitesi	In		Kesme kapasitesi Icu (kA) (800VAC)	3 Kutuplu	4 Kutuplu	
XT5	400	Ekip Dip LSI	250	XT5X HVA8 400 Ekip Dip LSI In=250	50	1SDA133720R1	1SDA133728R1
			320	XT5X HVA8 400 Ekip Dip LSI In=320	50	1SDA133721R1	1SDA133729R1
			400	XT5X HVA8 400 Ekip Dip LSI In=400	50	1SDA133722R1	

Tmax XT5X-HVA8 Ekip Dip LSIG- Ön Terminaler (F)

Kasa lu	Koruma ünitesi	In		Kesme kapasitesi Icu (kA) (800VAC)	3 Kutuplu	4 Kutuplu	
XT5	400	Ekip Dip LSIG	250	XT5X HVA8 400 Ekip Dip LSIG In=250	50	1SDA133723R1	1SDA133730R1
			320	XT5X HVA8 400 Ekip Dip LSIG In=320	50	1SDA133724R1	1SDA133731R1
			400	XT5X HVA8 400 Ekip Dip LSIG In=400	50	1SDA133725R1	

Devre Kesici için Terminaler

Kasa	Tipi	3 Kutuplu	4 Kutuplu
XT5	F Front Terminals	1SDA104730R1	1SDA104731R1
	EF Extended front terminals	1SDA104734R1	1SDA104735R1
	FC CuAl 2x70...240mm (2x2/0AWG-500kcmil)	1SDA113066R1	1SDA113067R1
	FC CuAl 1x185...300mm (1x350-750kcmil)	1SDA115945R1	1SDA115946R1
	FC CuAl 2x240...300mm (2x500-750kcmil)	1SDA115948R1	1SDA115949R1

Standart Tmax XT5 aksesuarlarıyla uyumluluk hakkında

Tmax XT5 -HVA8 kompakt devre kesiciler, aşağıdaki Tmax XT5 aksesuarları/yedek parçalarıyla uyumlu değildir:

- Koruma üniteleri: Tmax XT -HVA8 yalnızca yukarıdaki kodlara göre fabrikada montajlı Kesici Parça + Koruma Ünitesi olarak sunulur.
- Montaj parçaları ve dönüşüm kitleri: Tmax XT5 -HVA8 yalnızca sabit versiyon olarak mevcuttur.
- Arka mekanik kilitleme
- Kaçak akım cihazları
- Akım soketleri



XT5 devre kesici



FC CuAl harici terminal

SOLAR UYGULAMALAR İÇİN DEVRE KESİCİ ÇÖZÜMLERİ

Emax 2 açık tip devre kesiciler

Emax 2/E9, 900V, sabit tip

Tipi	Termik koruma I1 (A)	Manyetik koruma I3 (A)	Kesme kapasitesi Icu (kA) (800VAC)	3 Kutuplu	4 Kutuplu
E1.2N/E9 1250 Ekip Dip LSI F F	0,4...1xIn	1...10xIn	50	1SDA104274R1	1SDA104284R1
E2.2S/E9 1250 Ekip Dip LSI FHR	0,4...1xIn	1...10xIn	50	1SDA104317R1	1SDA104332R1
E2.2H/E9 1250 Ekip Dip LSI FHR	0,4...1xIn	1...10xIn	65	1SDA104347R1	1SDA104362R1
E2.2S/E9 2000 Ekip Dip LSI FHR	0,4...1xIn	1...10xIn	50	1SDA104322R1	1SDA104337R1
E2.2H/E9 2000 Ekip Dip LSI FHR	0,4...1xIn	1...10xIn	65	1SDA104352R1	1SDA104367R1
E2.2S/E9 2500 Ekip Dip LSI FHR	0,4...1xIn	1...10xIn	50	1SDA104327R1	1SDA104342R1
E2.2H/E9 2500 Ekip Dip LSI FHR	0,4...1xIn	1...10xIn	65	1SDA104357R1	1SDA104372R1
E4.2S/E9 3200 Ekip Dip LSI FHR	0,4...1xIn	1...10xIn	65	1SDA104377R1	1SDA104387R1
E4.2H/E9 3200 Ekip Dip LSI FHR	0,4...1xIn	1...10xIn	75	1SDA104397R1	1SDA104407R1
E4.2S/E9 4000 Ekip Dip LSI FHR	0,4...1xIn	1...10xIn	65	1SDA104382R1	1SDA104392R1
E4.2H/E9 4000 Ekip Dip LSI FHR	0,4...1xIn	1...10xIn	75	1SDA104402R1	1SDA104412R1
E6.2H/E9 5000 Ekip Dip LSI FHR	0,4...1xIn	1...10xIn	75	1SDA104605R1	1SDA104615R1
E6.2X/E9 5000 Ekip Dip LSI FHR	0,4...1xIn	1...10xIn	90	1SDA104417R1	1SDA104427R1
E6.2H/E9 6300 Ekip Dip LSI FHR	0,4...1xIn	1...10xIn	75	1SDA104610R1	1SDA104620R1
E6.2X/E9 6300 Ekip Dip LSI FHR	0,4...1xIn	1...10xIn	90	1SDA104422R1	1SDA104432R1

(*) E1.2 kasa için Icu değeri 800V AC içindir

Emax 2/E9, 900V, çekmeceli tip

Tipi	Termik koruma I1 (A)	Manyetik koruma I3 (A)	Kesme kapasitesi Icu (kA) (800VAC)	3 Kutuplu	4 Kutuplu
E1.2N/E9 1250 Ekip Dip LSI WMP	0,4...1xIn	1...10xIn	50	1SDA104294R1	1SDA104304R1
E2.2S/E9 1250 Ekip Dip LSI WMP	0,4...1xIn	1...10xIn	50	1SDA104437R1	1SDA104452R1
E2.2H/E9 1250 Ekip Dip LSI WMP	0,4...1xIn	1...10xIn	65	1SDA104467R1	1SDA104482R1
E2.2S/E9 2000 Ekip Dip LSI WMP	0,4...1xIn	1...10xIn	50	1SDA104442R1	1SDA104457R1
E2.2H/E9 2000 Ekip Dip LSI WMP	0,4...1xIn	1...10xIn	65	1SDA104472R1	1SDA104487R1
E2.2S/E9 2500 Ekip Dip LSI WMP	0,4...1xIn	1...10xIn	50	1SDA104447R1	1SDA104462R1
E2.2H/E9 2500 Ekip Dip LSI WMP	0,4...1xIn	1...10xIn	65	1SDA104477R1	1SDA104492R1
E4.2S/E9 3200 Ekip Dip LSI WMP	0,4...1xIn	1...10xIn	65	1SDA104497R1	1SDA104507R1
E4.2H/E9 3200 Ekip Dip LSI WMP	0,4...1xIn	1...10xIn	75	1SDA104517R1	1SDA104527R1
E4.2S/E9 4000 Ekip Dip LSI WMP	0,4...1xIn	1...10xIn	65	1SDA104502R1	1SDA104512R1
E4.2H/E9 4000 Ekip Dip LSI WMP	0,4...1xIn	1...10xIn	75	1SDA104522R1	1SDA104532R1
E6.2H/E9 5000 Ekip Dip LSI WMP	0,4...1xIn	1...10xIn	75	1SDA104625R1	1SDA104635R1
E6.2X/E9 5000 Ekip Dip LSI WMP	0,4...1xIn	1...10xIn	90	1SDA104537R1	1SDA104547R1
E6.2H/E9 6300 Ekip Dip LSI WMP	0,4...1xIn	1...10xIn	75	1SDA104630R1	1SDA104640R1
E6.2X/E9 6300 Ekip Dip LSI WMP	0,4...1xIn	1...10xIn	90	1SDA104542R1	1SDA104552R1

(*) E1.2 kasa için Icu değeri 800V AC içindir

Seperatörler

Kasa	Tipi	Kodu
E1.2	PB Sep. H=100mm 4 ad. E1.2-XT7-XT7M F 3P	1SDA073877R1
E1.2	PB Sep. H=100mm 6 ad. E1.2-XT7-XT7M F 4P	1SDA073878R1
E1.2	PB Sep. H=200mm 4 ad. E1.2-XT7-XT7M F 3P	1SDA073879R1
E1.2	PB Sep. H=200mm 6 ad. E1.2-XT7-XT7M F 4P	1SDA073880R1
E1.2	PB Separatörleri 2 ad. E1.2-XT7-XT7M W FP 3P	1SDA076164R1
E1.2	PB Separatörleri 3 ad. E1.2-XT7-XT7M W FP 4P	1SDA076165R1
E2.2...E6.2	PB Separatörleri 2 ad. E2.2..E6.2 F 3P	1SDA076166R1
E2.2...E6.2	PB Separatörleri 3 ad. E2.2..E6.2 F 4P	1SDA076167R1
E2.2...E6.2	PB Separatörleri 2 ad. E2.2..E6.2 W FP 3P	1SDA076168R1
E2.2...E6.2	PB Separatörleri 3 ad. E2.2..E6.2 W FP 4P	1SDA076169R1



Not 1: Faz seperatörleri Emax 2/E devre kesicilerde zorunludur.









Çekmeceli versiyon için faz seperatörleri bağımsız parça olarak sipariş edilmelidir. Sabit versiyon için bunlar standart olarak sağlanır.



Not 2: Emax 2/E serisi ürünlerin aksesuarları standart Emax 2 serisiyle aynıdır. Tmax T Özel Uygulamalar serisi ürünlerin aksesuarları için sayfa 175'e bakınız.

TMAX T ÖZEL UYGULAMALAR SERİSİ İÇİN AKSESUARLAR

Aksesuarlar

	Kullanılan şalter	Tanımlı	Kodu	Fiyatı (EUR)	
	Motor				
	Motor T4-T5	T4-T5	MOE 220-250V AC/DC	1SDA054897R1	1.512,00
	Düşük gerilim bobini				
		T4-T5	UVR 220-240V AC/220-250V DC	1SDA054891R1	119,40
		T4-T5	UVR 380-440V AC	1SDA054892R1	119,40
	Düşük gerilim bobini zaman geciktirme ünitesi				
		T4-T5	UVD 110-125V AC/DC	1SDA051360R1	418,30
		T4-T5	UVD 220-250V AC/DC	1SDA051361R1	418,30
	Açma bobini				
		T4-T5	SOR 220-240V AC/220-250V DC	1SDA054873R1	112,60
		T4-T5	SOR 380-440VAC	1SDA054874R1	112,60
		T4-T5	PS-SOR-C sürekli enerjili, 110-120V AC	1SDA054879R1	150,70
	Yardımcı kontak				
		T4-T5	1A/K yardımcı kontak + trip kontağı 250V AC/DC	1SDA054910R1	71,15
		T4-T5	3A/K yardımcı kontak + trip kontağı 250V AC/DC	1SDA054911R1	141,40
		T4-T5	Koruma ünitesi trip sinyal kontağı	1SDA055050R1	77,22
		T4-T5	2A/K yardımcı kontak 400V AC	1SDA054913R1	76,66
	Pozisyon kontakları-soketli ve çekmeceli şalterler için				
		T4-T5 çekmeceli	AUP-R 400V AC/DC, devre kesici dışarıda	1SDA054919R1	41,84
		T4-T5 çekmeceli	AUP-R 24V DC, devre kesici dışarıda	1SDA054921R1	63,98
		T4-T5 soketli ve çekmeceli	AUP-I 400V AC/DC, devre kesici içeride	1SDA054918R1	41,84
		T4-T5 soketli ve çekmeceli	AUP-I 24V DC, devre kesici içeride	1SDA054920R1	63,98
 	Döner kurma kolları				
		T4-T5 sabit ve soketli	Standart tip direkt montaj	1SDA054926R1	83,75
		T4-T5 sabit ve soketli	Acil tip direkt montaj	1SDA054927R1	158,50
		T4-T5 sabit ve soketli	Standart tip ayarlanabilir mil dahil	1SDA054929R1	127,00
		T4-T5 sabit ve soketli	Acil tip ayarlanabilir mil dahil	1SDA054930R1	186,90
	MOL-D	T4, T5	MOL-D motor üzerinde kilit	1SDA054904R1	71,15

EKIP UP+

Dijital ünite

Teknik özellikler



UP- date

Mevcut tesisleri son dijital yeniliklerle güncelleyin

- Tüm anahtarlama cihazlarıyla uyumlu
- Tüm alçak gerilim senaryolarına %100 uygulanabilir



UP - load

Elektrik sistem verilerini bulut-tabanlı ABB Ability platformuna yükleyin

- Eksiksiz mikroşebeke kontrolü
- 10 dakikadan kısa süren montaj



IEC60255
ile uyumlu



UP- grade

Mevcut tesislerin verimliliğini yükseltin

- Enerji yönetim sistemi ile %30 işletme masraflarında tasarruf
- Geleneksel iyileştirme yaklaşımlarına göre maliyet etkin bir çözüm



UP- time

Kolay kurulum sayesinde çalışma süresini en üst seviyeye çıkarın

- Pano tasarımındaki azaltılmış etkisi sayesinde iyileştirme sırasında %50 zaman tasarrufu
- Devreye alma sırasında sıfır kesinti



Ekip UP+ Monitor

- **Ölçüm:** Akım, gerilim, güç, enerji
- **Şebeke analizörü:** Güç kalitesi
- **Veri kaydedici:** Olay analizi
- **Bağlanabilirlik:** Modbus TCP, Modbus RTU, IEC 61850, Profibus, Profinet, Ethernet IP™, DeviceNet™, Bulut



Ekip UP+ Protect

- Ekip UP+ Monitor fonksiyonları
- **Korumalar:** Akım, gerilim, güç, frekans

Yazılım paketleri

- Monitor to protect
- **Gelişmiş korumalar:** Jeneratör koruması, motor koruması, uyarlanabilir koruma
- **Gelişmiş fonksiyonlar:** Güç kontrolü, uyarlanabilir yük atma, arayüz koruması (CEI 0-16)

Aksesuarlar

- Sensörler
- Sinyalizasyon modülleri
- Haberleşme modülleri
- Senkronizasyon modülleri
- Akım soketleri



Nerede kullanılabilir?

Yenilenebilir



Marin



Gıda & İçecek



Enerji & Maden



Bina



EKIP UP+

Dijital Ünite



Daha fazla bilgi için

Monteli kodun yapısı ve sipariş bilgisi

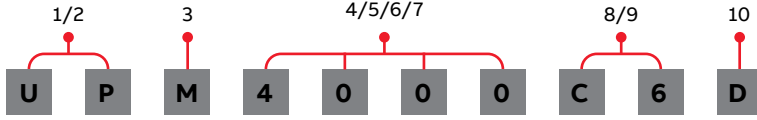

Sipariş adımları	Örnek
1. İstedığınız Ekip UP versiyonunun kodunu seçin.	1SDA117056R1 UPM
2. Zorunlu aksesuarları seçin.	
a. Akım soketi – monteli tip	1SDA074270R1 - 4000
b. Akım sensörü	1SDA085563R1 - C6
c. Güç besleme modülü	1SDA074173R1 - D
3. Aşağıda belirtilen kodlamaya uygun oluşan monteli kodu oluşturun.	UPM4000C6D
4. İsteğe bağlı aksesuarları seçin (haberleşme ve sinyalizasyon modülleri gibi).	1SDA074151R1

Sipariş Listesi

Ekip UP ve aksesuarları

	Tanımı	Kodu	Fiyatı (EUR)
	Ekip UP dijital modül		
	1/2/3 UPM Ekip UP* Monitor	1SDA117056R1	2.668,00
	UPP Ekip UP* Protect	1SDA117057R1	5.333,00
	Akım soketleri		
	0100 Akım Soketi 100A - Monteli	1SDA074258R1	Sorunuz
	0200 Akım Soketi 200A - Monteli	1SDA074259R1	Sorunuz
	0250 Akım Soketi 250A - Monteli	1SDA074260R1	Sorunuz
	0400 Akım Soketi 400A - Monteli	1SDA074261R1	Sorunuz
	0630 Akım Soketi 630A - Monteli	1SDA074262R1	Sorunuz
	0800 Akım Soketi 800A - Monteli	1SDA074263R1	Sorunuz
	1000 Akım Soketi 1000A - Monteli	1SDA074264R1	Sorunuz
	1250 Akım Soketi 1250A - Monteli	1SDA074265R1	Sorunuz
	1600 Akım Soketi 1600A - Monteli	1SDA074266R1	Sorunuz
	2000 Akım Soketi 2000A - Monteli	1SDA074267R1	Sorunuz
	2500 Akım Soketi 2500A - Monteli	1SDA074268R1	Sorunuz
	3200 Akım Soketi 3200A - Monteli	1SDA074269R1	Sorunuz
	4000 Akım Soketi 4000A - Monteli	1SDA074270R1	Sorunuz
	5000 Akım Soketi 5000A - Monteli	1SDA074271R1	Sorunuz
6300 Akım Soketi 6300A - Monteli	1SDA112839R1	Sorunuz	
	Akım sensörleri		
	8/9 C3 Açılabilir Akım Sensörü - 3P - tipC 120; iç çap: 120mm; Inmaks: 4000A	1SDA083372R1	1.474,00
	C4 Açılabilir Akım Sensörü - 4P - tipC 120; iç çap: 120mm; Inmaks: 4000A	1SDA083373R1	1.965,00
	C5 Açılabilir Akım Sensörü - 3P - tipC 200; iç çap: 200mm; Inmaks: 4000A	1SDA085565R1	1.826,00
	C6 Açılabilir Akım Sensörü - 4P - tipC 200; iç çap: 200mm; Inmaks: 4000A	1SDA085563R1	2.436,00
	C7 Açılabilir Akım Sensörü - 3P - tipC 290; iç çap: 290mm; Inmaks: 6300A	1SDA107696R1	2.662,00
	C8 Açılabilir Akım Sensörü - 4P - tipC 290; iç çap: 290mm; Inmaks: 6300A	1SDA107695R1	2.916,00
	Güç besleme modülü		
10 D Ekip Supply 24-48V DC	1SDA074173R1	215,50	
	Haberleşme modülleri		
	Ekip Com Modbus RS-485	1SDA074150R1	430,20
	Ekip Com Modbus TCP	1SDA074151R1	690,90
	Ekip Com Profibus	1SDA074152R1	690,90
	Sinyal modülleri		
	Ekip Signalling 3T-1	1SDA085693R1	640,90
Ekip Signalling 3T-2	1SDA085694R1	640,90	

* Ekip 3T Signalling modülü, PT1000 sıcaklık sensörleri için 3 adet analog giriş ve harici diğer sensörler (örneğin gaz/ nem ölçerler) için de 1 adet 4-20mA analog giriş sağlar.

ALÇAK GERİLİM ŞEBEKE KALİTESİ ÜRÜNLERİ

Alçak gerilim güç kondansatörleri

QCcap silindirik tip alçak gerilim güç kondansatörleri 3 faz, 50 Hz, IP20

Un anma gerilimi (V)	Qn anma gücü (kVar)	Tanımı	Kodu	Fiyatı (EUR)
400	3,8	QCAP F5 V400 Q3.8 N3	2GCA296674A0031	192,30
400	5	QCAP F5 V400 Q5 N3	2GCA296679A0031	194,10
400	6,3	QCAP F5 V400 Q6.3 N3	2GCA296684A0031	196,00
400	7,5	QCAP F5 V400 Q7.5 N3	2GCA296689A0031	196,00
400	10	QCAP F5 V400 Q10 N3	2GCA296694A0031	199,70
400	12,5	QCAP F5 V400 Q12.5 N3	2GCA296699A0031	199,70
400	15	QCAP F5 V400 Q15 N3	2GCA296704A0031	203,30
400	20	QCAP F5 V400 Q20 N3	2GCA296709A0031	210,60
400	25	QCAP F5 V400 Q25 N3	2GCA296714A0031	236,30
440	5	QCAP F5 V440 Q5 N3	2GCA296763A0031	190,50
440	7,5	QCAP F5 V440 Q7.5 N3	2GCA296773A0031	194,10
440	10	QCAP F5 V440 Q10 N3	2GCA296778A0031	219,80
440	12,5	QCAP F5 V440 Q12.5 N3	2GCA296783A0031	196,00
440	15	QCAP F5 V440 Q15 N3	2GCA296788A0031	203,30
440	20	QCAP F5 V440 Q20 N3	2GCA296793A0031	239,90
440	25	QCAP F5 V440 Q25 N3	2GCA296796A0031	243,60
440	30	QCAP F5 V440 Q30 N3	2GCA296799A0031	238,10
480	12,5	QCAP F5 V480 Q12.5 N3	2GCA296820A0031	194,10
480	15	QCAP F5 V480 Q15 N3	2GCA296825A0031	205,10
480	20	QCAP F5 V480 Q20 N3	2GCA296830A0031	293,10
480	25	QCAP F5 V480 Q25 N3	2GCA296833A0031	305,90
480	30	QCAP F5 V480 Q30 N3	2GCA296834A0031	333,30
480	33,6	QCAP F5 V480 Q33.6 N3	2GCA297217A0031*	342,50
525	10	QCAP F5 V525 Q10 N3	2GCA296847A0031	203,30
525	12,5	QCAP F5 V525 Q12.5 N3	2GCA296852A0031	210,60
525	15	QCAP F5 V525 Q15 N3	2GCA296857A0031	216,20
525	20	QCAP F5 V525 Q20 N3	2GCA296862A0031	289,40
525	25	QCAP F5 V525 Q25 N3	2GCA296867A0031	302,20
525	33,1	QCAP F5 V525 Q33.1 N3	2GCA297219A0031*	368,20
690	10	QCAP F5 V690 Q10 N3	2GCA296893A0031	254,60
690	12,5	QCAP F5 V690 Q12.5 N3	2GCA296896A0031	262,00
690	15	QCAP F5 V690 Q15 N3	2GCA296899A0031	280,30
690	20	QCAP F5 V690 Q20 N3	2GCA296902A0031	401,20
690	25	QCAP F5 V690 Q25 N3	2GCA296905A0031	417,70
690	30	QCAP F5 V690 Q30 N3	2GCA296908A0031	439,60



Üst görünüm



Yan görünüm Ön görünüm

Tüm aile için tek boyut

*: cCSAus standardına uygun olmayan ürün

ALÇAK GERİLİM ŞEBEKE KALİTESİ ÜRÜNLERİ

Alçak gerilim güç kondansatörleri

QCap silindirik tip alçak gerilim güç kondansatörleri 3 faz, 50 Hz, IP20
(Reaktörlü uygulamalar için örnek kondansatör seçimleri)



Bara Gerilimi (V)	Reaktör (%p)	Reaktör ile birlikte net güç (kVAr)	Tanımı	Kodu	Fiyatı (EUR)
400	%7,00	3,75	QCAP F5 V430 Q4 N3	2GCA296676A0031	194,10
400	%7,00	5,00	QCAP F5 V430 Q5.4 N3	2GCA296681A0031	201,50
400	%7,00	6,25	QCAP F5 V430 Q6.7 N3	2GCA296686A0031	201,50
400	%7,00	7,50	QCAP F5 V430 Q8.1 N3	2GCA296691A0031	203,30
400	%7,00	10,00	QCAP F5 V430 Q10.8 N3	2GCA296696A0031	205,10
400	%7,00	12,50	QCAP F5 V430 Q13.4 N3	2GCA296701A0031	208,80
400	%7,00	15,00	QCAP F5 V430 Q16.1 N3	2GCA296706A0031	221,60
400	%7,00	20,00	QCAP F5 V430 Q21.5 N3	2GCA296711A0031	227,10
400	%7,00	25,00	QCAP F5 V430 Q26.9 N3	2GCA296716A0031	254,60
400	%5,67	12,50	QCAP F5 V424 Q13.3 N3	2GCA296700A0031	174,00
400	%5,67	25,00	QCAP F5 V424 Q26.5 N3	2GCA296715A0031	250,90
400	%12,50	12,50	QCAP F5 V457 Q14.3 N3	2GCA296702A0031	210,60
400	%12,50	25,00	QCAP F5 V457 Q28.6 N3	2GCA296717A0031	250,90
400	%14,00	12,50	QCAP F5 V465 Q14.5 N3	2GCA296703A0031	201,50
400	%14,00	25,00	QCAP F5 V465 Q29.1 N3	2GCA296718A0031	278,40
690	%7,00	12,50	QCAP F5 V742 Q13.4 N3	2GCA296898A0031	267,40
690	%7,00	25,00	QCAP F5 V742 Q26.9 N3	2GCA296907A0031	439,60

Genel özellikler	QCap
Gerilim aralığı	220V'dan 742 V'a
Frekans	50 ve 60 Hz
Bağlantı	3 faz
Net çıkış gücü	2.5 kvar'dan 34,30 kvar'a
Kapasite toleransı	2.5-12.5 kvar: -5% / +10% 15-30 kvar: 0% / +10%
Kayıplar	< 0.2 Watt/kvar (sadece dielektrik) < 0,5 Watt/kvar (deşarj direnci dahil)
Deşarj direnci	1 dakika içerisinde 50V altına kadar deşarj olmayı sağlayan fabrika montajlı deşarj dirençleri
İzin verilen max. akım	1.3xIn sürekli çalışmada
Gerilim toleransı	Maksimum 1 dk için %30
Kasa malzemesi	Geri dönüştürülebilir alüminyum
Renk	Ham alüminyum
Montaj	1 civata (M12)
Boyutlar (DxH)	90x417 mm
Ağırlık	Yaklaşık 3 kg
Terminaller	Vidalı terminal
Kondansatör üstünden minimum açıklık	20 mm
Topraklama	Montaj kabini üzerinden topraklama
Uygulama	Dahili
Sıcaklık aralığı	-25°C / +55°C (class D, IEC 60831'e göre)
Rakım	2000 m'ye kadar
Koruma sınıfı	IP20

Boyutlar

Toplam H (mm)	Gövde H (mm)	D (mm)	D bağlantı civatası (mm)	H bağlantı civatası
401	368	90	M12	16

ALÇAK GERİLİM ŞEBEKE KALİTESİ ÜRÜNLERİ

Alçak gerilim güç kondansatörleri

SERVİS
ÜRÜNÜDÜR

CLMD33S alçak gerilim güç kondansatörleri 3 faz, 50Hz, IP40

Un anma gerilimi (V)	Qn anma gücü (kVar)	Tanımı	Kodu	Fiyatı (EUR)
400	10	CLMD33S Q10 400V	2GCA289068A0030	200,00
400	12,5	CLMD33S Q12.5 400V	2GCA289069A0030	230,00
400	15	CLMD33S Q15 400V	2GCA289070A0030	240,00
400	20	CLMD33S Q20 400V	2GCA289071A0030	300,00
400	25	CLMD33S Q25 400V	2GCA289072A0030	320,00
415	10	CLMD33S Q10 415V	2GCA289073A0030	235,00
415	12,5	CLMD33S Q12.5 415V	2GCA289074A0030	235,00
415	15	CLMD33S Q15 415V	2GCA289075A0030	240,00
415	20	CLMD33S Q20 415V	2GCA289076A0030	300,00
415	25	CLMD33S Q25 415V	2GCA289077A0030	300,00
525	10	CLMD33S Q10 525V	2GCA289084A0030	220,00
525	12,5	CLMD33S Q12.5 525V	2GCA289085A0030	220,00
525	20	CLMD33S Q20 525V	2GCA289086A0030	305,00
525	25	CLMD33S Q25 525V	2GCA289087A0030	310,00
690	10	CLMD33S Q10 690V	2GCA289090A0030	200,00
690	12,5	CLMD33S Q12.5 690V	2GCA289091A0030	225,00
690	20	CLMD33S Q20 690V	2GCA289093A0030	305,00
690	25	CLMD33S Q25 690V	2GCA289094A0030	330,00

ABB olarak Türkiye'de herhangi bir kondansatör üreticisine IP element (kondansatör bobini) satışı bulunmamaktadır. Servis iskontosu uygulanacaktır.

CLMD33S alçak gerilim güç kondansatörleri 3 faz, 50Hz, IP40 (Reaktörlü uygulamalar için örnek kondansatör seçimleri)

Bara gerilimi (V)	Reaktör (%p)	Reaktör ile birlikte net güç (kVar)	Tanımı	Kodu	Fiyatı (EUR)
400	%5,67-210Hz	12,5	CLMD33S Q13.7 430V	2GCA289078A0030	210,00
400	%5,67-210Hz	25	CLMD33S Q27.3 430V	2GCA289079A0030	280,00
400	%7-189Hz	12,5	CLMD33S Q13.7 430V	2GCA289078A0030	210,00
400	%7-189Hz	25	CLMD33S Q27.3 430V	2GCA289079A0030	280,00
415	%5,67-210Hz	12,5	CLMD33S Q14.3 457V	2GCA289080A0030	210,00
415	%5,67-210Hz	25	CLMD33S Q28.2 457V	2GCA289081A0030	280,00
415	%7-189Hz	12,5	CLMD33S Q14.3 457V	2GCA289080A0030	210,00
415	%7-189Hz	25	CLMD33S Q28.2 457V	2GCA289081A0030	280,00
690	%5,67-210Hz	12,5	CLMD33S Q13.7 742V	2GCA289095A0030	210,00
690	%5,67-210Hz	25	CLMD33S Q27.3 742V	2GCA289096A0030	290,00
690	%7-189Hz	12,5	CLMD33S Q13.7 742V	2GCA289095A0030	210,00
690	%7-189Hz	25	CLMD33S Q27.3 742V	2GCA289096A0030	290,00
690	%14-134Hz	12,5	CLMD33S Q14.3 789V	2GCA289097A0030	210,00
690	%14-134Hz	25	CLMD33S Q28.6 789V	2GCA289098A0030	290,00

Servis iskontosu uygulanacaktır.

ALÇAK GERİLİM ŞEBEKE KALİTESİ ÜRÜNLERİ

CLMD 13Z alçak gerilim güç kondansatörleri 1/3 faz, 50Hz, IP40

SERVİS
ÜRÜNÜDÜR

CLMD33S alçak gerilim güç kondansatörleri 1 faz, 50Hz, IP40

Un anma gerilimi (V)	Qn anma gücü (kVar)	Tanımı	Kodu	Fiyatı (EUR)
457	14,3	CLMD33S Q14.3 457V Monofaze	2GCA289080A0030M	200,00
457	28,2	CLMD33S Q28.2 457V Monofaze	2GCA289081A0030M	290,00
457	32,5	CLMD33S Q32.5 457V Monofaze	2GCA289344A0030M	300,00
457	9,5	CLMD 13Z Q9.5 457V Monofaze	2GCA289010A0030ZM	155,00
457	21	CLMD 33S Q21 457V Monofaze	2GCA289011A0030M	300,00



CLMD33S

Fiyat listesinde yer alan CLMD kondansatörlerin tamamının Monofaze(2 uçlu) seçeneği bulunmaktadır. Servis iskontosu uygulanacaktır.

CLMD13Z alçak gerilim güç kondansatörleri 1/3 faz, 50Hz, IP40

Un anma gerilimi (V)	Qn anma gücü (kVar)	Tanımı	Kodu	Fiyatı (EUR)
400	1,5	CLMD13Z Q1.5 400V	2GCA281673A0030Z	190,00
400	2,5	CLMD13Z Q2.5 400V	2GCA280554A0030Z	190,00
400	5	CLMD13Z Q5 400V	2GCA281602A0030Z	190,00
400	7,5	CLMD13Z Q7.5 400V	2GCA281481A0030Z	200,00
400	10	CLMD13Z Q10 400V	2GCA280556A0030Z	180,00
400	12,5	CLMD13Z Q12.5 400V	2GCA280557A0030Z	205,00
400	15	CLMD13Z Q15 400V	2GCA280558A0030Z	215,00



CLMD13Z

Servis iskontosu uygulanacaktır.

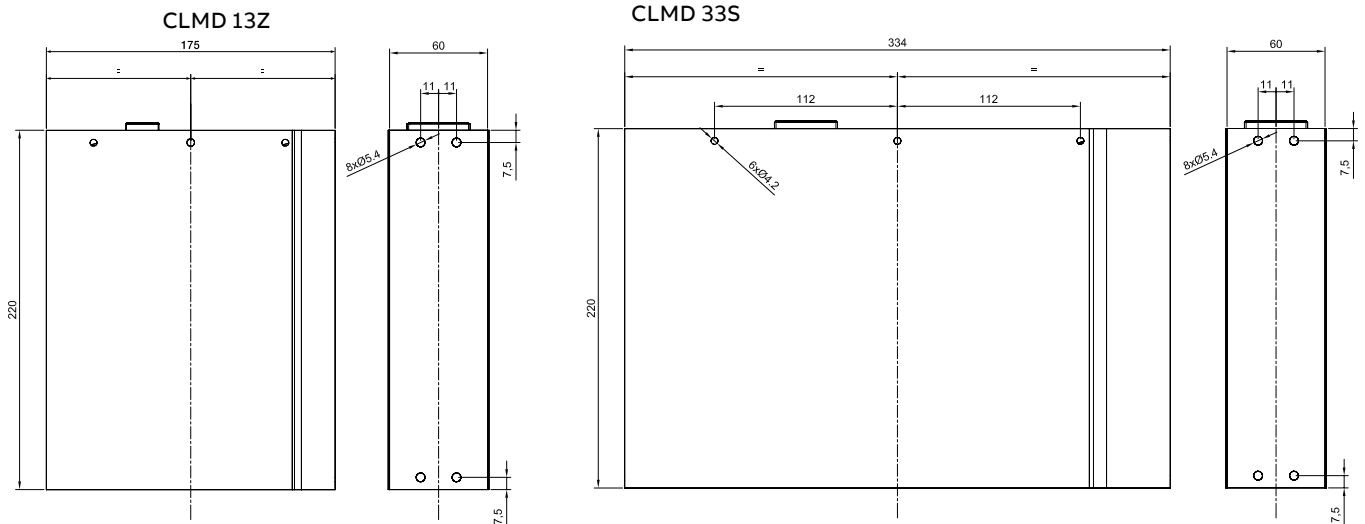

CLMD 33S'in yarısı boyutundadır.

ALÇAK GERİLİM ŞEBEKE KALİTESİ ÜRÜNLERİ

CLMD alçak gerilim güç kondansatörleri 3 faz, 50Hz, IP42

SERVİS
ÜRÜNÜDÜR

CLMD alçak gerilim güç kondansatörleri 3 faz, 50Hz, IP42

Un anma gerilimi (V)	Qn anma gücü (kVar)	Tanımı	Kodu	Fiyatı (EUR)
415/400	11.0/10.0	CLMD13 Q11 415V	2GCA280556A0030	180,00
415/400	16.0/15.0	CLMD13 Q16 415V	2GCA280558A0030	220,00
415/400	22.0/20.0	CLMD43 Q22 415V	2GCA280960A0030	305,00
415/400	27.0/25.0	CLMD43 Q27 415V	2GCA280774A0030	350,00
415/400	32.0/30.0	CLMD43 Q32 415V	2GCA280961A0030	395,00
415/400	43.0/40.0	CLMD53 Q43 415V	2GCA280776A0030	580,00
415/400	54.0/50.0	CLMD63 Q54 415V	2GCA280729A0030	730,00
415/400	65.0/60.0	CLMD63 Q65 415V	2GCA280982A0030	760,00
415/400	86.0/80.0	CLMD63 Q86 415V	2GCA280781A0030	935,00
415/400	110.0/100.0	CLMD83 Q110 415V	2GCA280731A0030	1.340,00
415/400	130.0/120.0	CLMD83 Q130 415V	2GCA281094A0030	1.520,00
440	5.0	CLMD13 Q5 440V	2GCA280560A0030	220,00
440	10.0	CLMD13 Q10 440V	2GCA280561A0030	195,00
440	12.0	CLMD13 Q12 440V	2GCA280562A0030	180,00
440	14.0	CLMD13 Q14 440V	2GCA280563A0030	190,00
440	20.0	CLMD43 Q20 440V	2GCA280785A0030	330,00
440	25.0	CLMD43 Q25 440V	2GCA280744A0030	305,00
440	30.0	CLMD53 Q30 440V	2GCA280789A0030	520,00
440	35.0	CLMD53 Q35 440V	2GCA280790A0030	480,00
440	40.0	CLMD53 Q40 440V	2GCA280792A0030	495,00
440	50.0	CLMD53 Q50 440V	2GCA280794A0030	575,00
440	60.0	CLMD63 Q60 440V	2GCA280796A0030	715,00
440	70.0	CLMD63 Q70 440V	2GCA280797A0030	750,00
440	80.0	CLMD63 Q80 440V	2GCA280798A0030	860,00
440	100.0	CLMD83 Q100 440V	2GCA280800A0030	1.040,00
525/500	10.0/9.0	CLMD13 Q10 525V	2GCA280842A0030	210,00
525/500	20.0/18.0	CLMD43 Q20 525V	2GCA280852A0030	325,00
525/500	30.0/27.0	CLMD43 Q30 525V	2GCA285296A0030	360,00
525/500	40.0/36.0	CLMD53 Q40 525V	2GCA280855A0030	710,00
525/500	50.0/45.0	CLMD53 Q50 525V	2GCA285290A0030	1.030,00
525/500	60.0/54.0	CLMD63 Q60 525V	2GCA280860A0030	1.170,00
525/500	80.0/73.0	CLMD63 Q80 525V	2GCA280864A0030	1.395,00
525/500	90.0/81.6	CLMD63 Q90 525V	2GCA285299A0030	1.520,00
525/500	100.0/91.0	CLMD83 Q100 525V	2GCA280865A0030	1.290,00
525/500	120.0/109.0	CLMD83 Q120 525V	2GCA280866A0030	1.635,00

ABB olarak Türkiye'de herhangi bir kondansatör üreticisine IP element (kondansatör bobini) satışı bulunmamaktadır. Servis iskontosu uygulanacaktır.

ALÇAK GERİLİM ŞEBEKE KALİTESİ ÜRÜNLERİ

Alçak gerilim güç kondansatörleri

SERVİS
ÜRÜNÜDÜR



Genel özellikler	CLMD 13-13Z-33S-43-53-63 & 83
Gerilim aralığı	220V - 1000V arası
Frekans	50/60 Hz
Bağlantı	1 / 3 Faz
Reaktörler	Reaktörler ile kullanma imkanı var
Deşarj dirençleri	1 dakika içerisinde 50 V altına kadar deşarj olmayı sağlayan, fabrika montajlı deşarj dirençleri (asgari deşarj süresi 40 saniye)
Uçlar	Kondansatör gücüne göre M6, 8, 10 veya 12 civatalı uçlar CLMD33S'de serbest kablo uçları
Topraklama	Terminal plakasına dahil M8 terminal
Gövde	Çinko elektrolitik çelik
Renk	Bej RAL 7032
Montaj	26x12 mm iki delik ile
Uygulama	Dahili veya harici*
Koruma sınıfı (IEC 60529'a göre)	CLMD 33S : IP 40 CLMD 13-13Z-33S-43-53-63-83: IP42 Harici dış ortam uygulamaları : IP54
Azami ortam sıcaklığı	IEC 60831'e göre Sınıf D: - Herhangi bir 1 yıllık sürede azami ortalama: 35 °C - Herhangi bir 24 saatlik sürede azami ortalama: 45 °C - Herhangi bir anda: 55 °C
Asgari ortam sıcaklığı	Dahili uygulamalar için -25 °C ve harici uygulamalar için -40 °C
Üniteler arası en az mesafe	CLMD tip ve değerlerine göre (detaylar için kullanma kılavuzuna bakınız) 20 mm ile 50 mm arası
Üniteler ile duvar arası en az mesafe	50 mm
Kayıplar	380V ve yukarı gerilim değerleri için: 0.2 W/kvar (deşarj dirençleri hariç) 0.5 W/kvar (deşarj dirençleri dahil toplam)
Kapasitans hassasiyeti	%0 + %10
Gerilim testi (IEC 60831'e göre)	Terminaler arasında 10 saniyede 2.15 Un Terminaler ve toprak arası: 10 saniye için 3kV (Un<=500V) 10 saniye için 4kV (Un>=500V)
Yıldırım darbe gerilim testi	CLMD 13-43-53-63-83 : 15 kV CLMD 33S : 8 kV
Aşırı yük dayanımı (IEC 60831'e göre)	Aşırı gerilim: Her 24 saatte en fazla 8 saat için %10 ve en fazla 1 dakika için %30 İzin verilen en büyük akım: Sürekli çalışma için 1.3 x In
Deniz seviyesinden yükseklik	1000 m'ye kadar IEC 60831 - Kısım 1 & 2
Uyum	CE etiketli

* Harici uygulamalı ürün seçiminde satış ofisine danışınız.

ALÇAK GERİLİM ŞEBEKE KALİTESİ ÜRÜNLERİ

Reaktif güç kontrol röleleri



RVC-12
144x144x43 mm



RVT2-12
Ön panel: 146x146 mm
Arka bölüm: 205x135 mm
Genel boyutlar: 146x211x67 mm



Sıcaklık probu



Modbus adaptörü RVT2



RVT2
röle arkayüzü

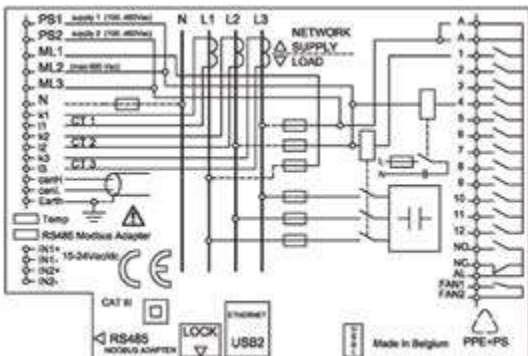

RVC Reaktif güç kontrol röleleri

Tipi	Tanımı	Kodu	Fiyatı (EUR)
RVC-6	6 kademe, 100-440VAC	2GCA294984A0050	567,80
RVC-12	12 kademe, 100-440VAC	2GCA294987A0050	600,80

RVT2 reaktif güç kontrol röleleri

Tipi	Tanımı	Kodu	Fiyatı (EUR)
RVT2-6	6 kademe, 100-440VAC	2GCA291720A0050	1.528,00
RVT2-12	12 kademe, 100-440VAC	2GCA291721A0050	1.819,00
RVT2-12-3P	12 kademe, 100-440VAC, 3 faz kontrol	2GCA291722A0050	2.002,00

RVT2 ile beraber kullanılan aksesuarlar

Tanımı	Tipi	Kodu	Fiyatı (EUR)
Sıcaklık probu (Papaty zinciri şeklinde max. 8 bağlantı)	RVT2 için sıcaklık kontrol opsiyonu	2GCA291864A0050	555,00
Kit RS485 Modbus adaptörü*	RVT2 MODBUS haberleşmesi için	2GCA291880A0050	635,60

*Eski RVT röle ile uyumlu değildir. Eski RVT ile uyumlu adaptör için satış ofisimize danışınız

Yeni RVT2, 3 faz kontrollü reaktif güç kontrol rölesi ve özellikleri

Yeni 3 faz kontrollü RVT2, dengeli ya da dengesiz yüklerin olduğu tesislerde güç faktörünün düzeltilmesinde yardımcı olur. RVT2, her bir fazda ya da global olarak 3 fazda birden kompanzasyon yapılmasını sağlar. RVT2'nin öne çıkan diğer özelliği ise her bir fazda gerçekleştirdiği ölçümler ve enerji sayacı özelliğidir.

Eksiksiz ölçümler :

- Aktif Güç (kW) - 1 faz/3 faz
- Görünür Güç (kVA) - 1 faz/3 faz
- Reaktif Güç (kVAr) - 1 faz/3 faz
- Hedef Cosφ'ye ulaşmak için gereken reaktif güç (kVAr) - 1 faz/3 faz

- Gerilim (V) - 1 faz/3 faz
- Akım (A) - 1 faz/3 faz
- Cosφ - 1 faz/3 faz
- Gerilim/Akım toplam harmonik bozulmaları : THD V/I (%)
- Gerilim/Akım harmonikleri : H2'den H49'a kadar (%-spektrum)

Dokunmatik ekran : 3,5" dokunmatik QVGA ekran ile parametre ayarları kolaylıkla değiştirilebilir.

Ethernet bağlantısı : ABB PQ Link yazılımı ve RJ-45 bağlantısı ile birlikte, 10/100BASE-T arayüzünü kullanarak dünyanın her noktasında kontrole ulaşmanızı mümkün kılar.

USB bağlantısı : Yeni RVT2, USB2.0'ı desteklemektedir. Bu özellik ile kolaylıkla RVT2 bir bilgisayara bağlanabilir ve tüm parametre ayarlarına bilgisayar üzerinden ulaşmak mümkün olur.

8 adete kadar sıcaklık alarm çıkışı : Bağlayacağınız sıcaklık probu ile pano içerisindeki 8 noktanın sıcaklığı kontrol edilebilir.

Gerçek zaman saati : Bünyesinde barındırdığı gerçek zaman saati ile her bir alarm ve durumun anlık bilgisine ulaşılabilir.

Cihaz ve yazılım kilidi : İzinsiz girişlere karşı ve ayarlanmış kademelerin korunması için hem cihaz, hem de yazılım kilidi ile donatılmıştır.

RVT2'nin diğer güçlü özellikleri;

- Aynı alçak gerilim kondansatör kademelerinin kontrolü gibi OG (orta gerilim) ve YG (yüksek gerilim) kondansatör kademelerini de kontrol edebilir.
- RVT2 parametrelerinin tam otomatik ayarları sayesinde kolayca devreye alınır.
- Ethernet (10/100BASE-T), USB2.0 ile beraber RS485 bağlantısı da destekler ve tüm parametre ayarları ve ölçümlere uzaktan ulaşılabilir.
- C/k, aktif çıkışlar, anahtarlama sırası ve faz değişimi otomatik olarak ayarlanabilir.
- Düşük ve yüksek gerilime, yüksek sıcaklığa ve aşırı harmonik bozulmalarına karşı koruma yapmak mümkündür.
- 5A ya da 1A akım trafosu bağlanabilir.
- İki dijital giriş gündüz/gece güç faktörü ve harici alarm olarak kullanılabilir.
- Yeni RVT2, 100-460VAC, 50/60Hz şebekelere bağlanabilir. Ölçüm gerilimi 690VAC'ye kadardır ve ilave cihaz gerektirmez.
- İki adet alarm röle çıkışı (NA ve NK) ve FAN/UYARI röle çıkışı vardır.
- Ekran üzerinde bulunan on-line yardım butonu ile işletim ve devreye alma konusunda yardım alınabilir.

ALÇAK GERİLİM ŞEBEKE KALİTESİ ÜRÜNLERİ

Harmonik filtre reaktörleri

Harmonik filtre reaktörleri 3Faz, 50Hz, IP00, THD-U %8'e kadar



Nominal gerilim Un (Volt)	Nominal güç Qn (kVAR)	Rezonans frekansı Fr (Hz)	P (%)	thd-u (%)	Kodu	Fiyatı (EUR)
400	6,25	134	14	8	1019715	784,00
400	12,5	134	14	8	1019717	959,90
400	25	134	14	8	1019718	1.048,00
400	50	134	14	8	1019719	1.323,00
400	100	134	14	8	1019720	2.347,00
400	6,25	189	7	8	1019706	545,90
400	12,5	189	7	8	350040	668,60
400	25	189	7	8	350050	730,90
400	50	189	7	8	350060	889,90
400	100	189	7	8	1019704	1.634,00
400	6,25	210	5,67	8	1019703	560,50
400	12,5	210	5,67	8	350010	686,90
400	25	210	5,67	8	350020	749,20
400	50	210	5,67	8	350030	1.020,00
400	100	210	5,67	8	1019701	1.709,00

PMOD Serisi Harmonik Filtre Reaktörleri 3 Faz, 50 Hz , IP00, THD-U %8'e kadar



Nominal gerilim Un (Volt)	Nominal güç Qn (kVAR)	Rezonans frekansı Fr (Hz)	P (%)	thd-u (%)	Kodu	Fiyatı (EUR)
400	6,25	134	14	8	2GCA514026A0045	436,00
400	12,5	134	14	8	2GCA514025A0045	446,90
400	25	134	14	8	2GCA514024A0045	674,10
400	50	134	14	8	2GCA514023A0045	992,70
400	75	134	14	8	2GCA514013A0045	1.279,00
400	100	134	14	8	2GCA514029A0045	1.859,00
400	6,25	189	7	8	2GCA500026A0045	351,60
400	12,5	189	7	8	2GCA500025A0045	313,20
400	25	189	7	8	2GCA500024A0045	523,80
400	50	189	7	8	2GCA500023A0045	664,90
400	75	189	7	8	2GCA500013A0045	849,90
400	100	189	7	8	2GCA500029A0045	1.192,00

- Daha ağır harmonik koşulları için "thd-u:%10, %12, %15 ... ve üzeri" toplam gerilim harmonik bozukluklarında kullanılabilen üzere tasarımı yapılan güçlendirilmiş reaktörler ile ilgili teknik detaylar ve fiyat bilgilendirmeleri için satış birimlerimizle irtibata geçiniz.
- Tam odaklı filtre reaktörleri (tuned reactors) hakkında teknik detaylar ve fiyat bilgilendirmeleri için satış birimlerimizle irtibata geçiniz.
- Diğer nominal işletme gerilimlerinde (Un=440V, 525V, 660V, 690V, 1000V, v.b ...) kullanılacak reaktörler hakkında teknik detaylar ve fiyat bilgilendirmeleri için satış birimlerimizle irtibata geçiniz.



PMOD kompozisyon kasetleri

Modüler tasarım ile kolay kurulum imkanı ABB'nin resmi kompozisyon çözümü olan PMOD kompozisyon kasetleri; modüler yapısı, kolay kurulumu, işletmesi ve servis olanaklarıyla üstün güvenilirlik ve verimlilik garantisi sunuyor.

ABB mühendisleri tarafından tasarlanan PMOD kasetleri, içerisinde kullanılan kondansatör, reaktör, sigorta, kontaktör vb. tüm ürünlerin birbirleriyle tam uyumlu olarak çalışmasını garanti eder. Modüler yapısı sayesinde pano üreticileri, farklı güçlerdeki kompozisyon panolarını hızlı ve kolay bir şekilde üretebilirler.

PQF AKTİF FİLTRE SERİSİ

Artan güç kalitesi ile gelen verimlilik



ABB PQF aktif filtreler, kirletici yüke paralel bağlanan güç elektroniği temelli bir sistemdir. Aktif filtre, kirletici yük tarafından çekilen kirli akımı ölçer ve bu akımdaki harmonikleri frekanslarına göre analiz eder. Daha sonra bu harmonik akımlarıyla aynı genlik ve frekansta ama ters fazdaki akımı üreterek şebekeye basar. Bu sayede, aktif filtrenin bağlandığı noktadan şebekeye kadar uzanan kısım, harmoniklerden arındırılmış olur.



Kapalı çevrim kontrol sistemi harmonik ve reaktif güç bileşenlerini de içeren hat akımını ölçer ve bunu müşteri tarafındaki hedef değerler ile karşılaştırır. Herhangi bir sapma geri besleme sayesinde otomatik olarak düzeltilir. Bu sayede :

- Harmonik bozulma
- Gerilim dengesizliğine neden olan yük dengesizliği
- Reaktif güç

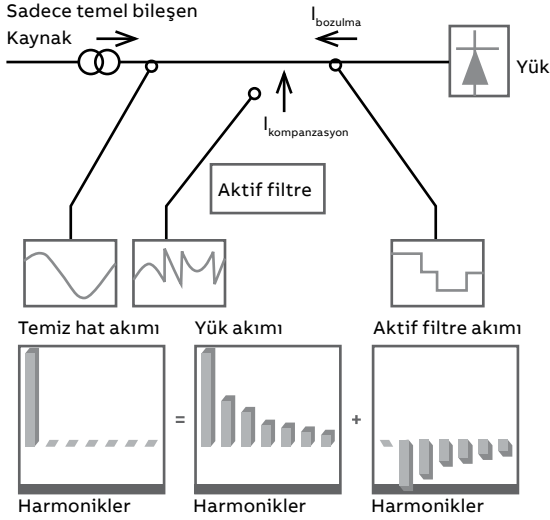
gibi güç kalitesizliğine sebep olan faktörlerde hedeflere ulaşmak için mükemmel sonuç sağlar.

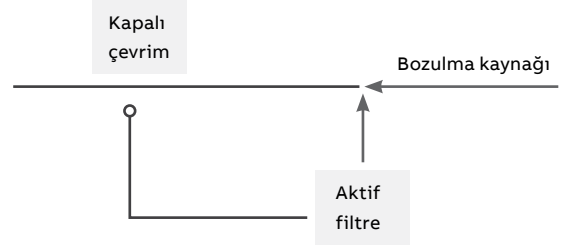

Özellikle ticari binaların en büyük sorunları arasında yer alan dengesiz yükler ve nötr akımı sorunlarına mükemmel çözüm sunar.

ABB Türkiye ekipleri tarafından devreye alınmış uygulama verileri :

Filtresiz

Faz 1 akımı	49.1 Arms
Faz 2 akımı	5.3 Arms
Faz 3 akımı	5.1 Arms

Nötr akımı 44.1 Arms

Filtre ile

Faz 1 akımı	19.6 Arms
Faz 2 akımı	19.4 Arms
Faz 3 akımı	19.5 Arms

Nötr akımı 3.5 Arms

YUMUŞAK YOLVERİCİLER İLE uygulama verimliliğini arttırın

Yumuşak yolvericinizi sadece motora yolvermenin ötesine çıkarın ve tesis duruş sürenizi azaltın.

ABB yumuşak yolvericileri, motor uygulamanızdaki mekanik stresi azaltarak tesisinizin çalışma süresini arttırır.





Tork kontrolü, pompa temizleme, motor frenleme ve daha birçok fonksiyonu ile prosesinizi tam potansiyelinde kullanmanıza imkan tanır.



KONTAKTÖRLER

ESB tesisat kontaktörleri

ESB tesisat kontaktörleri

	Tipi	Çalışma gerilimi (V)	AC1 Anma akımı (A)	Kontak	Kodu	Fiyatı (EUR)
	ESB16-11N	230 V AC/DC	16	1NA+1NK	1SBE111111R0611	35,93
	ESB16-20N	230 V AC/DC	16	2NA	1SBE111111R0620	35,93
	ESB16-02N	230 V AC/DC	16	2NK	1SBE111111R0602	35,93
	ESB20-11N	230 V AC/DC	20	1NA+1NK	1SBE121111R0611	41,05
	ESB20-20N	230 V AC/DC	20	2NA	1SBE121111R0620	41,05
	ESB20-02N	230 V AC/DC	20	2NK	1SBE121111R0602	41,05
	ESB25-22N	230...240 V AC/DC	25	2NA+2NK	1SAE231111R0622	50,16
	ESB25-31N	230...240 V AC/DC	25	3NA+1NK	1SAE231111R0631	50,16
	ESB25-40N	230...240 V AC/DC	25	4NA	1SAE231111R0640	50,16
	ESB25-04N	230...240 V AC/DC	25	4NK	1SAE231111R0604	50,16
	ESB40-22N	230 V AC/DC	40	2NA+2NK	1SAE341111R0622	107,30
	ESB40-31N	230 V AC/DC	40	3NA+1NK	1SAE341111R0631	107,30
	ESB40-40N	230 V AC/DC	40	4NA	1SAE341111R0640	107,30
	ESB63-20N	230 V AC/DC	63	2NA	1SAE351111R0620	158,40
	ESB63-31N	230 V AC/DC	63	3NA+1NK	1SAE351111R0631	158,40
	ESB63-40N	230 V AC/DC	63	4NA	1SAE351111R0640	158,40
	ESB100-20N	230 V AC/DC	100	2NA	1SAE361111R0620	410,20
	ESB100-40N	230 V AC/DC	100	4NA	1SAE661111R0640	410,20

ESB tesisat kontaktörleri için yardımcı kontaklar

	Tipi	Kontak	Kodu	Fiyatı (EUR)
 EH 04	EH04-11N	1NA+1NK	1SAE901901R1011	29,46
	EH04-20N	2NA	1SAE901901R1020	29,46

KONTAKTÖRLER

Mini kontaktörler



B6-30-10

Yardımcı kontak blokları
B/K serisi

AS / NS bobin gerilimleri ve kodları

Gerilim (V) 50Hz	Gerilim (V) 60Hz	Kod xx
24	24	20
230	230	26

B6-7, BC6-7, K6, KC bobin gerilimleri ve kodları

AC		DC	
Gerilim (V) 50Hz	Kod xx	Gerilim (V) 60Hz	Kod xx
24	0...1	12	0...7
42	0...2	24	0...1
48	0...3	42	0...2
110...127	8...4	48	1...6
220...240	8...0	60	0...3
380...415	8...5	110...125	0...4
		220...240	0...5

B6/B7 ve BC6/BC7 serisi mini kontaktörler

Anma gücü 380/400V (kW)	AC3 Anma akımı $\theta \leq 55^\circ\text{C}$, 380/400V (A)	AC1 Anma akımı $\theta \leq 40^\circ\text{C}$ (A)	Yardımcı kontak	Tipi	Kodu	Fiyatı (EUR)
4	8,9 / 8,5	20	1NA	B6-30-10	GJL1211001RX10X	24,45
4	8,9 / 8,5	20	1NK	B6-30-01	GJL1211001RX01X	24,45
5,5	12,1 / 11,5	20	1NA	B7-30-10	GJL1311001RX10X	28,88
5,5	12,1 / 11,5	20	1NK	B7-30-01	GJL1311001RX01X	28,88

DC kumanda devresi, vida bağlantılı

Anma gücü 380/400V (kW)	AC3 Anma akımı $\theta \leq 55^\circ\text{C}$, 380/400V (A)	AC1 Anma akımı $\theta \leq 40^\circ\text{C}$ (A)	Yardımcı kontak	Tipi	Kodu	Fiyatı (EUR)
4	8,9 / 8,5	20	1NA	BC6-30-10	GJL1213001RX10X	29,66
4	8,9 / 8,5	20	1NK	BC6-30-01	GJL1213001RX01X	29,66
5,5	12,1 / 11,5	20	1NA	BC7-30-10	GJL1313001RX10X	34,52
5,5	12,1 / 11,5	20	1NK	BC7-30-01	GJL1313001RX01X	34,52

Not: XX yazan yerlere aşağıdaki bobin gerilim tablosundan uygun olan kodu yazıp sipariş kodunu oluşturunuz.

K6/KC6 serisi yardımcı kontaktörler

AC15 Anma akımı $\theta \leq 55^\circ\text{C}$, 380/400V (A)	Kontak düzeni	Tipi	Kodu	Fiyatı (EUR)
3	4NA	K6 40 E	GJH1211001RX40X	26,79
3	3NA+1NK	K6 31 Z	GJH1211001RX31X	26,79
3	2NA+2NK	K6 22 Z	GJH1211001RX22X	26,79

DC kumanda devresi, vida bağlantılı

Anma gücü 380/400V (kW)	AC3 Anma akımı $\theta \leq 55^\circ\text{C}$, 380/400V (A)	AC1 Anma akımı $\theta \leq 40^\circ\text{C}$ (A)	Yardımcı kontak	Tipi	Kodu	Fiyatı (EUR)
3	8,9 / 8,5	20	4NA	KC 6 40 E	GJH1213001RX40X	31,42
3	8,9 / 8,5	20	3NA+1NK	KC 6 31 Z	GJH1213001RX31X	31,42
3	12,1 / 11,5	20	2NA+2NK	KC 6 22 Z	GJH1213001RX22X	31,42

Not: XX yazan yerlere aşağıdaki bobin gerilim tablosundan uygun olan kodu yazıp sipariş kodunu oluşturunuz.

Yardımcı kontak blokları

Kontak düzeni	Kullanılan kontaktör tipi	Montaj	Tipi	Kodu	Fiyatı (EUR)
1NA+1NK	K6, KC	Kenarına	CA 6-11 K	GJL1201317R0001	9,91
1NA+1NK	B6-B7/10	Kenarına	CA 6-11 M	GJL1201317R0003	9,91
1NA+1NK	B6-B7/01	Kenarına	CA 6-11 N	GJL1201317R0004	9,91
1NA+1NK	K6, KC	Üzerine	CAF 6-11 K	GJL1201330R0001	9,91
2NA	K6, KC	Üzerine	CAF 6-20 K	GJL1201330R0005	9,91
1NA+1NK	B6-B7/10	Üzerine	CAF 6-11 M	GJL1201330R0003	9,91
2NA	B6-B7/10	Üzerine	CAF 6-20 M	GJL1201330R0007	9,91
1NA+1NK	B6-B7/01	Üzerine	CAF 6-11 N	GJL1201330R0004	9,91
2NA	B6-B7/01	Üzerine	CAF 6-20 N	GJL1201330R0008	9,91

* CA6 ile CAF6 aynı anda takılamaz.

KONTAKTÖRLER

AS serisi kontaktörler



AS09-30-10

AS serisi AC kontaktörler; 3 kutuplu						
Anma gücü 400V (kW)	AC3 Anma akımı $\theta \leq 60^{\circ}\text{C}$, 400V (A)	AC1 Anma akımı $\theta \leq 40^{\circ}\text{C}$ (A)	Yardımcı kontak	Tipi	Kodu	Fiyatı (EUR)
AC kumanda devresi						
4	9	22	1NA	AS09-30-10	1SBL101001RXX10	25,95
4	9	22	1NK	AS09-30-01	1SBL101001RXX01	25,95
5.5	12	24	1NA	AS12-30-10	1SBL111001RXX10	27,79
5.5	12	24	1NK	AS12-30-01	1SBL111001RXX01	27,79
7.5	15.5	24	1NA	AS16-30-10	1SBL121001RXX10	31,42
7.5	15.5	24	1NK	AS16-30-01	1SBL121001RXX01	31,42

Not: XX yazan yerlere bir önceki sayfadaki bobin gerilim tablosundan uygun olan kodu yazıp sipariş kodunu oluşturunuz.



NS80E

NS serisi AC yardımcı kontaktörler					
Termik akım Ith (A) $\theta \leq 40^{\circ}\text{C}$	Kontak düzeni	Tipi	Kodu	Fiyatı (EUR)	
AC kumanda devresi					
10	2NA+2NK	NS22E	1SBH101001RXX22	28,62	
10	3NA+1NK	NS31E	1SBH101001RXX31	28,62	
10	4NA	NS40E	1SBH101001RXX40	28,62	
10	4NA+4NK	NS44E	1SBH101001RXX44	37,45	
10	5NA+3NK	NS53E	1SBH101001RXX53	37,45	
10	6NA+2NK	NS62E	1SBH101001RXX62	37,45	
10	7NA+1NK	NS71E	1SBH101001RXX71	37,45	
10	8NA	NS80E	1SBH101001RXX80	37,45	

Not: XX yazan yerlere bir önceki sayfadaki bobin gerilim tablosundan uygun olan kodu yazıp sipariş kodunu oluşturunuz.

T16 serisi termik röleler



T16

T16 serisi termik röleler (AS/ASL ve B6/B7 serisi için)					
Akım ayar sahası (A)	Birlikte kullanılacak kontaktör tipi	Tipi	Kodu	Fiyatı (EUR)	
0.10-0.13	AS/ASL-B6/B7	T16-0.13	1SAZ711201R1005	40,61	
0.13-0.17	AS/ASL-B6/B7	T16-0.17	1SAZ711201R1008	40,61	
0.17-0.23	AS/ASL-B6/B7	T16-0.23	1SAZ711201R1009	40,61	
0.23-0.31	AS/ASL-B6/B7	T16-0.31	1SAZ711201R1013	40,61	
0.31-0.41	AS/ASL-B6/B7	T16-0.41	1SAZ711201R1014	40,61	
0.41-0.55	AS/ASL-B6/B7	T16-0.55	1SAZ711201R1017	40,61	
0.55-0.74	AS/ASL-B6/B7	T16-0.74	1SAZ711201R1021	40,61	
0.74-1	AS/ASL-B6/B7	T16-1.0	1SAZ711201R1023	40,61	
1-1.3	AS/ASL-B6/B7	T16-1.3	1SAZ711201R1025	40,61	
1.3-1.7	AS/ASL-B6/B7	T16-1.7	1SAZ711201R1028	40,61	
1.7-2.3	AS/ASL-B6/B7	T16-2.3	1SAZ711201R1031	40,61	
2.3-3.1	AS/ASL-B6/B7	T16-3.1	1SAZ711201R1033	40,61	
3.1-4.2	AS/ASL-B6/B7	T16-4.2	1SAZ711201R1035	40,61	
4.2-5.7	AS/ASL-B6/B7	T16-5.7	1SAZ711201R1038	40,61	
5.7-7.6	AS/ASL-B6/B7	T16-7.6	1SAZ711201R1040	40,61	
7.6-10	AS/ASL-B6/B7	T16-10	1SAZ711201R1043	40,61	
10-13	AS/ASL-B6/B7	T16-13	1SAZ711201R1045	40,61	
13-16	AS/ASL-B6/B7	T16-16	1SAZ711201R1047	40,61	

DB16

T16 serisi termik röle için bağımsız montaj kiti			
Birlikte kullanılacak termik tipi	Tipi	Kodu	Fiyatı (EUR)
T16	DB16	1SAZ701901R0001	19,20

KONTAKTÖRLER

AS serisi kontaktörler için aksesuarlar



CA3-10

Yardımcı kontak blokları					
Kontak düzeni	Birlikte kullanılacak kontaktör tipi	Montaj	Tipi	Kodu	Fiyatı (EUR)
1NA	AS	Üzerine	CA3-10	1SBN011010T1010	5,25
1NK	AS	Üzerine	CA3-01	1SBN011010T1001	5,25



VM3

Mekanik kilit ünitesi					
Solda kullanılacak kontaktör tipi	Sağda kullanılacak kontaktör tipi	Tipi	Kodu	Fiyatı (EUR)	
AS	AS	VM3	1SBN031005T1000	5,78	



RV5

Varistör					
Birlikte kullanılacak kontaktör tipi	Kontrol gerilimi	Tipi	Kodu	Fiyatı (EUR)	
AS	24...50V AC/DC	RV5/50	1SBN050010R1000	25,33	
AS	110...250V AC/DC	RV5/250	1SBN050010R1002	25,33	



BEA16-3

Motor koruma şalteri için bağlantı parçası					
Birlikte kullanılacak kontaktör tipi	Motor koruma şalteri tipi	Tipi	Kodu	Fiyatı (EUR)	
AS	MS116 & MS132	BEA16-3	1SBN081006T1000	8,30	



BER16C-3

Enversör yolverici için bağlantı kiti					
Kullanılacak kontaktör tipi	Mekanik kilit ünitesi	Tipi	Kodu	Fiyatı (EUR)	
2xAS	VM3 (opsiyonel)	BER16C-3	1SBN081012R1000	18,39	



BEY16C-3

Yıldız-üçgen yolverici için bağlantı kiti						
Kullanılacak kontaktör tipi	Mekanik kilit ünitesi	Tipi	Kodu	Fiyatı (EUR)		
Hat	Üçgen	Yıldız				
AS09	AS09	AS09	VM3 (opsiyonel)	BEY16C-3	1SBN081018R2000	24,34
AS12	AS12	AS09	VM3 (opsiyonel)	BEY16C-3	1SBN081018R2000	24,34

3 KUTUPLU AF KONTAKTÖRLER



AC/DC kontrol beslemesi			Tip	AF09	AF12	AF16	AF26	AF30	AF38	AF40	AF52	AF65	AF80	AF96	
IEC	AC-3	Nominal çalışma gücü AF09...AF370 için $\theta \leq 60^\circ\text{C}$ AF400...AF2650 için $\theta \leq 55^\circ\text{C}$	220 - 230 - 240 V	kW	2.2	3	4	6.5	9	11	11	15	18.5	22	25
			380 - 400 V	kW	4	5.5	7.5	11	15	18.5	18.5	22	30	37	45
			415 V	kW	4	5.5	9	11	15	18.5	22	30	37	45	55
			440 V	kW	4	5.5	9	15	18.5	22	22	30	37	45	55
			500 V	kW	5.5	7.5	9	15	18.5	22	22	30	37	45	55
			690 V	kW	5.5	7.5	9	15	18.5	22	22	30	37	45	55
			1000 V	kW	—	—	—	—	—	—	—	—	—	—	35
	Nominal çalışma akımı	380 - w400 V	A	9	12	18	26	32	38	40	53	65	80	96	
AC-1	Nominal çalışma akımı	$\theta \leq 40^\circ\text{C}, 690\text{ V}$	A	25	28	30	45	50	50	70	100	105	125	130	

UL / CSA	1 faz motor değeri	120 V	hp	0.75	1	1.5	2	2	2	3	3	5	7.5	7.5
		240 V	hp	1.5	2	3	3	5	5	7.5	10	15	15	20
	3 faz motor değeri	200 - 208 V	hp	2	3	5	7.5	10	10	10	15	20	25	30
		220 - 240 V	hp	2	3	5	7.5	10	10	15	20	25	30	30
		440 - 480 V	hp	5	7.5	10	15	20	20	30	40	50	60	60
		550 - 600 V	hp	7.5	10	15	20	25	30	40	50	60	75	75
	Genel kullanım değeri	600 V	A	25	28	30	45	50	50	60	80	90	105	115
NEMA	NEMA ölçüsü			00	0	—	1	—	—	2	—	—	3	—

Temel aksesuarlar

Yardımcı kontak blokları	Önden montaj	CA4-10 (1 x N.A.) CA4-01 (1 x N.K.)
	Yandan montaj	CAL4-11 (1 x N.A. + 1 x N.K.)
Zaman röleleri	Elektronik	TEF4-ON TEF4-OFF
Kilitleme üniteleri	Mekanik	VM4
	Mekanik/Elektriksel	VEM4
Bağlantı setleri	Enversör kontaktörler	BER16-4
Darbe gerilim koruyucular		Dahili darbe koruma

Termik röleler

Termik röleler		Sınıf 10 (TF140, TA200DU için sınıf 10A)	TF42 (0.10...38 A)	TF65 (22...67 A)	TF96 (40...96 A)
Elektronik röleler		Sınıf 10E, 20E, 30E	EF19 (0.10...18.9 A)	EF19 (0.10...18.9 A) EF45 (9...45 A)	EF65 (20...70 A) EF96 (36...100 A)

Motor koruma şalterleri

	Termik / manyetik koruma Sınıf 10	MS116 (0.10...32 A) Sınıf 10 A için 50 kA'e kadar Ics	MS165 (10...65 A) 100 kA'e kadar Ics	MS5100 (40...100 A) 50 kA'e kadar Ics
		MS132 (0.10...32 A) 100 kA'e kadar Ics	MS497 (22...100 A) 100 kA'e kadar Ics	MS495 (45...100 A) 50 kA'e kadar Ics
	Sadece manyetik koruma	MO132 (0.16...32 A) 100 kA'e kadar Ics	MO165 (16...65 A) 100 kA'e kadar Ics	MO5100 (70...100 A) 36 kA'e kadar Ics
			MO496 (32...100 A) 100 kA'e kadar Ics	MO495 (63...100 A) 50 kA'e kadar Ics
Aksesuarlar	Kontaktör bağlantı kiti	BEA16-4	BEA38-4	BEA65-4 (2)

(1) MS165/MO165 Kuzey Amerika uygulamalarında AF09...AF30 ile kullanıma uygundur.

(2) BEA65-4 sadece MS165 ve MO165 ile kullanıma uygundur.



	AF116	AF140	AF146	AF190	AF205	AF265	AF305	AF370	AF400	AF460	AF580	AF750	AF1250	AF1350	AF1650	AF2050	AF2650
	30	37	45	55	55	75	90	110	110	132	160	220	—	257	315	—	—
	55	75	75	90	110	132	160	200	200	250	315	400	—	475	560	—	—
	55	75	75	90	110	132	160	200	220	250	355	425	—	500	630	—	—
	75	90	90	110	132	160	160	200	220	250	355	450	—	560	710	—	—
	75	90	90	110	132	160	200	250	250	315	400	520	—	560	710	—	—
	55	75	90	132	160	200	250	315	315	355	500	600	—	800	1000	—	—
	—	—	75	110	132	132	132	132	220	280	355	400	—	—	—	—	—
	116	140	146	190	205	265	305	370	400	460	580	750	—	860	1060	—	—
	160	200	225	275	350	400	500	600	600	700	800	1050	1260	1350	1650	2050	2650

—	—	—	—	—	—	—	—	—	—	—	—	—	—	—	—	—	—
—	—	—	—	—	—	—	—	—	—	—	—	—	—	—	—	—	—
30	40	40	50	60	75	100	125	125	150	200	250	—	—	—	—	—	—
40	50	50	60	75	100	125	150	150	200	250	300	—	400	450	—	—	—
75	100	100	125	150	200	250	300	350	400	500	600	—	800	900	—	—	—
100	125	125	150	200	250	300	350	400	500	600	700	—	1000	1150	—	—	—
160	200	200	250	300	350	400	520	550	650	750	900	1210	1350	1650	2100	2700	—
—	4	—	—	—	5	—	—	—	6	—	7	—	—	8	—	—	—

CAL19-11 (1 x N.A. + 1 x N.K.)

CAL18-11 (1 x N.A. + 1 x N.K.)

VM19 (aynı boyuttaki kontaktörler için)

VM750H
VM750V

VM1650H

BER140-4

BER205-4

BER370-4

BEM460-30

BEM750-30

TF140DU (66...142 A)
 $\theta \leq 55^\circ\text{C}$

TA200DU (66...200 A)
 $\theta \leq 55^\circ\text{C}$

EF146 (54...150 A)

EF205 (63...210 A)

EF370 (115...380 A)

E460 (150...500 A)

EF750 (250...800 A)

E1250DU (375...1250 A)

Kısa devre (manyetik) koruma elemanları

Kompakt şalter ve ayırıcılar



STANDARTLARIN DA ÖTESİNDE

Daima bir adım önde



ABB, yeni nesil AF serisi kontaktör ailesi ile tüm müşterilerine 9A-2650A aralığında tek bir bobin üzerinden AC/DC besleme gerilimine olanak sağlayan, dünya çapındaki yerel ve uluslararası tüm standartlara uyumlu esnek çözümler sunmaktadır. Yeni AF teknolojisi standart kontaktörlere oranla daha üstün fonksiyonellik sunarken, toplam 4 farklı besleme gerilimi aralığı ile kod karmaşasına son vererek, lojistik maliyetlerini düşürmektedir. % 80'e varan bobin enerji tüketimi tasarrufu ile de her türlü uygulamanız için maksimum verimlilik sağlamaktadır.



KONTAKTÖRLER

Yeni nesil 3 kutuplu AF serisi kontaktörler - AC/DC kontrol gerilimi

AF serisi kontaktörler, 3 kutuplu 100-250V, 50/60Hz AC/DC kontrol gerilimi

	Anma gücü 380-400V (kW)*	AC3 Anma akımı θ≤60°C, 380-400V (A)**	AC1 Anma akımı θ≤40°C, 690V (A)	Yardımcı kontak	Tipi	Kodu	Fiyatı (EUR)
 <p>AF09, AF12, AF16</p>	4	9	25	1NA	AF09-30-10	1SBL137001R1310	32,75
	4	9	25	1NK	AF09-30-01	1SBL137001R1301	32,75
	5.5	12	28	1NA	AF12-30-10	1SBL157001R1310	34,25
	5.5	12	28	1NK	AF12-30-01	1SBL157001R1301	34,25
	7.5	18	30	1NA	AF16-30-10	1SBL177001R1310	40,07
	7.5	18	30	1NK	AF16-30-01	1SBL177001R1301	40,07
	11	26	45	-	AF26-30-00	1SBL237001R1300	51,11
	15	32	50	-	AF30-30-00	1SBL277001R1300	84,92
	18.5	38	50	-	AF38-30-00	1SBL297001R1300	107,90
	18.5	40	70	1NA+1NK	AF40-30-11	1SBL347001R1311	142,00
 <p>AF40, AF52, AF65</p>	22	53	100	1NA+1NK	AF52-30-11	1SBL367001R1311	179,00
	30	65	105	1NA+1NK	AF65-30-11	1SBL387001R1311	234,90
	37	80	125	1NA+1NK	AF80-30-11	1SBL397001R1311	275,30
	45	96	130	1NA+1NK	AF96-30-11	1SBL407001R1311	341,20
	55	116	160	1NA+1NK	AF116-30-11	1SFL427001R1311	525,60
	75	140	200	1NA+1NK	AF140-30-11	1SFL447001R1311	562,70
	75	146	225	1NA+1NK	AF146-30-11	1SFL467001R1311	593,10
	90	190	275	1NA+1NK	AF190-30-11	1SFL487002R1311	757,60
	110	205	350	1NA+1NK	AF205-30-11	1SFL527002R1311	783,40
	140	265	400	1NA+1NK	AF265-30-11	1SFL547002R1311	1.483,00
 <p>AF80, AF96</p>	160	305	500	1NA+1NK	AF305-30-11	1SFL587002R1311	1.553,00
	200	370	600	1NA+1NK	AF370-30-11	1SFL607002R1311	1.871,00
	200	400	600	1NA+1NK	AF400-30-11	1SFL577001R7011	1.993,00
	250	460	700	1NA+1NK	AF460-30-11	1SFL597001R7011	3.239,00
	315	580	800	1NA+1NK	AF580-30-11	1SFL617001R7011	3.901,00
	400	750	1.050	1NA+1NK	AF750-30-11	1SFL637001R7011	5.166,00
	-	-	1.260	1NA+1NK	AF1250-30-11	1SFL647001R7011	6.197,00
	475	860	1.350	1NA+1NK	AF1350-30-11	1SFL657001R7011	6.234,00
	560	1.060	1.650	1NA+1NK	AF1650-30-11	1SFL677001R7011	9.303,00
	-	-	2.050	1NA+1NK	AF2050-30-11	1SFL707001R7011	11.642,00
-	-	2.650	1NA+1NK	AF2650-30-11	1SFL667001R7011	22.366,00	

* AF146-AF2650 kontaktörler için 1000V IEC değerleri mevcuttur.

** AF400-AF2650 için θ≤55°C, AF09...AF370 için θ≤60°C'dir.



Not: AF serisi kontaktörler dahili sönmüleme elemanı içermektedir.
Diğer bobin seçenekleri için satış ofisine başvurunuz.



KONTAKTÖRLER

Yeni nesil 3 kutuplu AF serisi kontaktörler - AC/DC kontrol gerilimi

AF serisi kontaktörler, 3 kutuplu 24-60V, 50/60 Hz AC / 20-60V DC kontrol gerilimi

	Anma gücü 380-400V (kW)	AC3 Anma akımı $\theta \leq 60^{\circ}\text{C}$, 380-400V (A)	AC1 Anma akımı $\theta \leq 40^{\circ}\text{C}$, 690V (A)	Yardımcı kontak	Tipi	Kodu	Fiyatı (EUR)
	4	9	25	1NA	AF09-30-10	1SBL137001R1110	41,90
	4	9	25	1NK	AF09-30-01	1SBL137001R1101	41,90
	5.5	12	28	1NA	AF12-30-10	1SBL157001R1110	43,99
	5.5	12	28	1NK	AF12-30-01	1SBL157001R1101	43,99
	7.5	18	30	1NA	AF16-30-10	1SBL177001R1110	50,42
	7.5	18	30	1NK	AF16-30-01	1SBL177001R1101	50,42
	11	26	45	-	AF26-30-00	1SBL237001R1100	63,91
	15	32	50	-	AF30-30-00	1SBL277001R1100	106,20
	18.5	38	50	-	AF38-30-00	1SBL297001R1100	134,30
	18.5	40	70	1NA+1NK	AF40-30-11	1SBL347001R1111	174,10
	22	53	100	1NA+1NK	AF52-30-11	1SBL367001R1111	218,60
	30	65	105	1NA+1NK	AF65-30-11	1SBL387001R1111	292,60
	37	80	125	1NA+1NK	AF80-30-11	1SBL397001R1111	342,70
	45	96	130	1NA+1NK	AF96-30-11	1SBL407001R1111	445,60
	55	116	160	1NA+1NK	AF116-30-11	1SFL427001R1111	675,50
	75	140	200	1NA+1NK	AF140-30-11	1SFL447001R1111	765,40
	75	146	225	1NA+1NK	AF146-30-11	1SFL467001R1111	831,50
	90	190	275	1NA+1NK	AF190-30-11	1SFL487002R1111	1.007,00
	110	205	350	1NA+1NK	AF205-30-11	1SFL527002R1111	1.070,00
	140	265	400	1NA+1NK	AF265-30-11	1SFL547002R1111	1.693,00
160	305	500	1NA+1NK	AF305-30-11	1SFL587002R1111	1.883,00	
200	370	600	1NA+1NK	AF370-30-11	1SFL607002R1111	2.140,00	

* 24V DC bobin gerilimi seçeneğinde daha yüksek akım değerlerine ait ürün tip ve kodları için satış ofisine başvurunuz.

Not: AF serisi kontaktörler dahili sönümlenme elemanı içermektedir.
Diğer bobin seçenekleri için satış ofisine başvurunuz.

AF-Z serisi kontaktörler - (24-60V, 50/60Hz AC / 20-60V DC kontrol gerilimi), düşük enerji tüketimli bobin (24V DC, 1,7 W)

	Anma gücü 380-400V (kW)	AC3 Anma akımı $\theta \leq 60^{\circ}\text{C}$, 380-400V (A)	AC1 Anma akımı $\theta \leq 40^{\circ}\text{C}$, 690V (A)	Yardımcı kontak	Tipi	Kodu	Fiyatı (EUR)
	4	9	25	1NA	AF09Z-30-10	1SBL136001R2110	50,08
	4	9	25	1NK	AF09Z-30-01	1SBL136001R2101	50,08
	5.5	12	28	1NA	AF12Z-30-10	1SBL156001R2110	53,25
	5.5	12	28	1NK	AF12Z-30-01	1SBL156001R2101	53,25
	7.5	18	30	1NA	AF16Z-30-10	1SBL176001R2110	59,89
	7.5	18	30	1NK	AF16Z-30-01	1SBL176001R2101	59,89
	11	26	45	-	AF26Z-30-00	1SBL236001R2100	78,25
	15	32	50	-	AF30Z-30-00	1SBL276001R2100	127,80
	18,5	38	50	-	AF38Z-30-00	1SBL296001R2100	160,10

Not: AF serisi kontaktörler dahili sönümlenme elemanı içermektedir.
Diğer bobin seçenekleri için satış ofisine başvurunuz.

AC KONTROL UYGULAMALARI İÇİN AFC KONTAKTÖRLERİ

YENİ ÜRÜN

ABB'nin AF platformu artık AFC kontaktörleri ile genişletildi ve AC kontrol çözümlerini de kapsıyor. Bu sayede 45 kW AC-3'e kadar daha fazla çözüm için ek bir seçenek sunuluyor. Tek bir montaj alanı ile tasarım çalışmaları daha basit, kurulum süresi daha kısa – üstelik ABB'nin güvenilir kalitesi ve küresel desteği avantajıyla.



Projelerinizi hızlandırın

Tek modüler tasarım

AF platformu aynı montaj alanını paylaşır – bağımsız kontaktörler ve yol verici kombinasyonları için aynı alan gereksinimlerini sağlar. Kısa devre performansı eşdeğerdir, bu da birden fazla uygulama için ortak devre tasarımı kullanmayı mümkün kılar.

Tak-çalıştır – zamandan tasarruf edin!



Optimum arayüz

Tek kontaktör platformu

AF platformu vidalı veya yaylı (Push-in Spring) terminallerle sunulur ve ortak bir aksesuar ile koruma cihazları yelpazesine sahiptir. Stok seviyelerini azaltır, montaj hatalarını en aza indirir ve değiştirilebilirliği en üst düzeye çıkarır – yeni AFC kontaktörleri için avantajlıdır.



Küresel erişilebilirlik

Pazarınızı genişletin

ABB'nin küresel dağıtım kanallarını kullanarak AFC kontaktörlerinizi temin edin. Ürün yelpazesi tüm büyük uluslararası standartlara ve onaylara uygundur ve çoğu ülkede kullanıma elverişlidir. ABB'nin dünya çapındaki servis ağı tarafından desteklenerek içiniz rahat olsun.

KONTAKTÖRLER

Yeni nesil, 3 kutuplu AFC serisi AC kontaktörler

YENİ
ÜRÜN

Yeni nesil, 3 kutuplu AFC serisi AC kontaktörler, 24VAC 50/60Hz kontrol gerilimi

Anma gücü 380-400V (kW)	AC3 Anma akımı $\theta \leq 60^{\circ}\text{C}$, 380-400V (A)	AC1 Anma akımı $\theta \leq 40^{\circ}\text{C}$, 690V (A)	Tipi	Kodu	Fiyatı (EUR)
4	9	25	AFC09-30-10-81	1SBL131001R8110	41,90
4	9	25	AFC09-30-01-81	1SBL131001R8101	41,90
5,5	12	28	AFC12-30-10-81	1SBL151001R8110	43,99
5,5	12	28	AFC12-30-01-81	1SBL151001R8101	43,99
7,5	18	30	AFC16-30-10-81	1SBL171001R8110	50,42
7,5	18	30	AFC16-30-01-81	1SBL171001R8101	50,42
11	26	45	AFC26-30-00-81	1SBL231001R8100	63,91
15	32	50	AFC30-30-00-81	1SBL271001R8100	106,20
18,5	38	50	AFC38-30-00-81	1SBL291001R8100	134,30
18,5	40	70	AFC40-30-00-81	1SBL341001R8100	162,10
22	53	100	AFC52-30-00-81	1SBL361001R8100	206,60
30	65	105	AFC65-30-00-81	1SBL381001R8100	280,60
37	80	125	AFC80-30-00-81	1SBL391001R8100	330,70
45	96	130	AFC96-30-00-81	1SBL401001R8100	433,60



AFC09-30-10



AFC26-30-10

Yeni nesil, 3 kutuplu AFC serisi AC kontaktörler, 220-230VAC 50/60Hz kontrol gerilimi

Anma gücü 380-400V (kW)	AC3 Anma akımı $\theta \leq 60^{\circ}\text{C}$, 380-400V (A)	AC1 Anma akımı $\theta \leq 40^{\circ}\text{C}$, 690V (A)	Tipi	Kodu	Fiyatı (EUR)
4	9	25	AFC09-30-10-80	1SBL131001R8010	32,75
4	9	25	AFC09-30-01-80	1SBL131001R8001	32,75
5,5	12	28	AFC12-30-10-80	1SBL151001R8010	34,25
5,5	12	28	AFC12-30-01-80	1SBL151001R8001	34,25
7,5	18	30	AFC16-30-10-80	1SBL171001R8010	40,07
7,5	18	30	AFC16-30-01-80	1SBL171001R8001	40,07
11	26	45	AFC26-30-00-80	1SBL231001R8000	51,11
15	32	50	AFC30-30-00-80	1SBL271001R8000	84,92
18,5	38	50	AFC38-30-00-80	1SBL291001R8000	107,90
18,5	40	70	AFC40-30-00-80	1SBL341001R8000	130,00
22	53	100	AFC52-30-00-80	1SBL361001R8000	167,00
30	65	105	AFC65-30-00-80	1SBL381001R8000	222,90
37	80	125	AFC80-30-00-80	1SBL391001R8000	263,30
45	96	130	AFC96-30-00-80	1SBL401001R8000	329,20

Not: AFC serisi AF Serisi ile ortak aksesuarlara sahiptir. AF96 serisine kadar geçerli olan tüm aksesuarlar AFC Serisi için de geçerlidir. (Yardımcı kontaklar, mekanik kilit vs.)

YARDIMCI KONTAKTÖRLER

Yeni nesil NF serisi yardımcı kontaktörler - AC/DC kontrol gerilimi

NF serisi yardımcı kontaktörler

	Termik akım I _{th} (A) θ≤40°C	Kontakt düzeni	Tipi	Kodu	Fiyatı (EUR)
NF serisi yardımcı kontaktörler - (100-250V 50/60Hz AC/DC kontrol gerilimi)					
	16	2NA+2NK	NF22E	1SBH137001R1322	35,09
	16	3NA+1NK	NF31E	1SBH137001R1331	35,09
	16	4NA	NF40E	1SBH137001R1340	35,09
	16	4NA+4NK	NF44E	1SBH137001R1344	48,06
	16	5NA+3NK	NF53E	1SBH137001R1353	48,06
	16	6NA+2NK	NF62E	1SBH137001R1362	48,06
	16	7NA+1NK	NF71E	1SBH137001R1371	48,06
	16	8NA	NF80E	1SBH137001R1380	48,06
NF serisi yardımcı kontaktörler - (24-60V 50/60Hz AC / 20-60V DC kontrol gerilimi)					
	16	2NA+2NK	NF22E	1SBH137001R1122	43,68
	16	3NA+1NK	NF31E	1SBH137001R1131	43,68
	16	4NA	NF40E	1SBH137001R1140	43,68
	16	4NA+4NK	NF44E	1SBH137001R1144	73,93
	16	5NA+3NK	NF53E	1SBH137001R1153	73,93
	16	6NA+2NK	NF62E	1SBH137001R1162	73,93
	16	7NA+1NK	NF71E	1SBH137001R1171	73,93
	16	8NA	NF80E	1SBH137001R1180	73,93
NF-Z serisi yardımcı kontaktörler - (24-60V 50/60Hz AC / 20-60V DC kontrol gerilimi), düşük enerji tüketimli bobin (24V DC, 1,7 W)					
	16	2NA+2NK	NFZ22E	1SBH136001R2122	56,01
	16	3NA+1NK	NFZ31E	1SBH136001R2131	56,01
	16	4NA	NFZ40E	1SBH136001R2140	56,01
	16	4NA+4NK	NFZ44E	1SBH136001R2144	95,56
	16	5NA+3NK	NFZ53E	1SBH136001R2153	95,56
	16	6NA+2NK	NFZ62E	1SBH136001R2162	95,56
	16	7NA+1NK	NFZ71E	1SBH136001R2171	95,56
	16	8NA	NFZ80E	1SBH136001R2180	95,56

NF22, NF31, NF40, NFZ22, NFZ31, NFZ40



NF44, NF53, NF62, NF71, NF80, NF80, NFZ44, NFZ53, NFZ62, NFZ71, NFZ80

* NF ve NF-Z serisi yardımcı kontaktörler dahili sönmüleme elemanı içermektedir.

* Diğer bobin seçenekleri için satış ofisine başvurunuz.

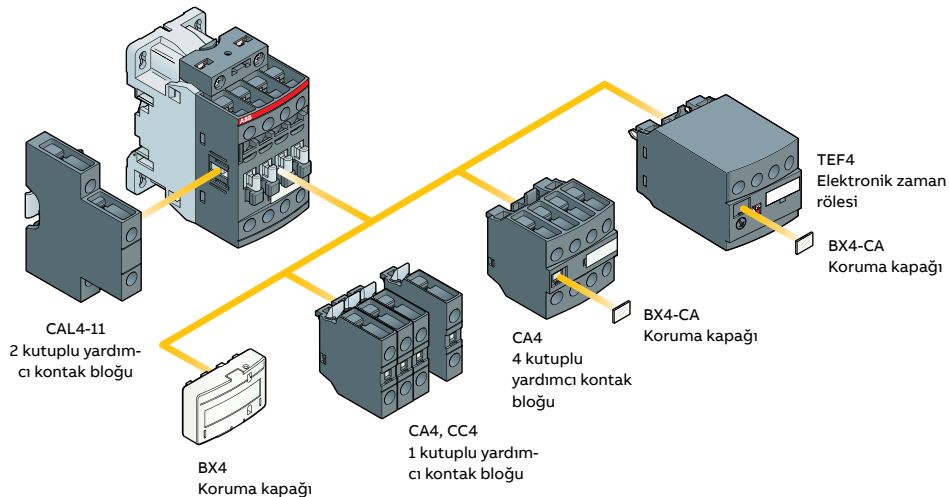

NF yardımcı kontaktörler



KONTAKTÖRLER

AF/AFC serisi 3 kutuplu kontaktörler ve NF serisi yardımcı kontaktörler için aksesuarlar

Yardımcı kontak blokları

	Kontak düzeni	Birlikte kullanılacak kontaktör tipi	Montaj	Tipi	Sipariş kodu	Fiyatı (EUR)
	1NA	AF09...AF96 / NF	Üzerine	CA4-10	1SBN010110R1010	5,94
	1NK	AF09...AF96 / NF	Üzerine	CA4-01	1SBN010110R1001	5,94
	1NA+1NK	AF09...AF96 / NF	Kenarına	CAL4-11	1SBN010120R1011	10,51
	2NA+2NK	AF09...AF16-30-10	Üzerine	CA4-22M	1SBN010140R1122	19,51
	3NA+1NK	AF09...AF16-30-10	Üzerine	CA4-31M	1SBN010140R1131	19,51
	1NA+3NK	AF09...AF16-30-10	Üzerine	CA4-13M	1SBN010140R1113	19,51
	4NK	AF09...AF16-30-10	Üzerine	CA4-04M	1SBN010140R1104	19,51
	2NA+2NK	AF09...AF16-30-01	Üzerine	CA4-22U	1SBN010140R1322	19,51
	3NA+1NK	AF09...AF16-30-01	Üzerine	CA4-31U	1SBN010140R1331	19,51
	4NA	AF09...AF16-30-01	Üzerine	CA4-40U	1SBN010140R1340	19,51
	2NA+2NK	AF26...AF96	Üzerine	CA4-22E	1SBN010140R1022	19,51
	3NA+1NK	AF26...AF96	Üzerine	CA4-31E	1SBN010140R1031	19,51
	4NA	AF26...AF96	Üzerine	CA4-40E	1SBN010140R1040	19,51
	4NK	AF26...AF96	Üzerine	CA4-04E	1SBN010140R1004	19,51
	2NA+2NK	NF	Üzerine	CA4-22N	1SBN010140R1222	19,51
	3NA+1NK	NF	Üzerine	CA4-31N	1SBN010140R1231	19,51
	1NA+3NK	NF	Üzerine	CA4-13N	1SBN010140R1213	19,51
	4NA	NF	Üzerine	CA4-40N	1SBN010140R1240	19,51
	4NK	NF40E	Üzerine	CA4-04N	1SBN010140R1204	19,51
	1NA+1NK	AF116 ... AF370	Kenarına	CAL19-11	1SFBN010820R1011	12,03
	1NA+1NK	AF116 ... AF370	Kenarına	CAL19-11B	1SFBN010820R3311	12,03
	1NA+1NK	AF400 ... AF2650	Kenarına	CAL18-11	1SFBN010720R1011	12,03
	1NA+1NK	AF400 ... AF2650	Kenarına	CAL18-11B	1SFBN010720R3311	12,03

Özel tip yardımcı kontak blokları (A1/A2 bobin besleme terminali içerir)

	Kontak düzeni	Birlikte kullanılacak kontaktör tipi	Montaj	Tipi	Sipariş kodu	Fiyatı (EUR)
	1NA+1NK	AF09...AF16-30-10	Üzerine	CAT4-11M	1SBN010151R1111	17,50
	1NA+1NK	AF09...AF16-30-01	Üzerine	CAT4-11U	1SBN010151R1311	17,50
	1NA+1NK	AF26...AF65-30-00	Üzerine	CAT4-11E	1SBN010151R1011	17,50

Mekanik kilit seti

	Solda kullanılacak kontaktör tipi	Sağda kullanılacak kontaktör tipi	Tipi	Sipariş kodu	Fiyatı (EUR)
	AF09...AF38	AF09...AF38	VM4	1SBN030105T1000	15,08
	AF40 ... AF96	AF40 ... AF96	VM96-4	1SBN033405T1000	21,12
	AF116 ... AF370	AF116 ... AF370	VM19	1SFBN030300R1000	37,64
	AF116 ... AF146	AF190, AF205	VM140/190	1SFBN034403R1000	37,90
	AF190, AF205	AF265 ... AF370	VM205/265	1SFBN035203R1000	38,47
	AF400 ... AF1250	AF400 ... AF1250	VM750H	1SFBN035700R1000	108,30



Mekanik ve elektriksel kilit seti

	Birlikte kullanılacak kontaktör tipi	Tipi	Sipariş kodu	Fiyatı (EUR)
	AF09...AF16, AF26...AF38	VEM4	1SBN030111R1000	26,79

KONTAKTÖRLER

AF/AFC serisi 3 kutuplu kontaktörler ve NF serisi yardımcı kontaktörler için aksesuarlar

Bağlantı kitleri

	Tanımı	Birlikte kullanılacak kontaktör tipi	Tipi	Sipariş kodu	Fiyatı (EUR)
 BER16-4	MS116-0,16...MS116-25 ve MS132-0,16...MS132-25 için bağlantı kiti	AF09...AF16	BEA16-4	1SBN081306T1000	13,46
	MS116-0,16...MS116-16 ve MS132-0,16...MS132-10 için bağlantı kiti	AF26...AF38	BEA26-4	1SBN082306T1000	15,89
	MS116-20...MS116-32 ve MS132-12...MS132-32 için bağlantı kiti	AF26...AF38	BEA38-4	1SBN082306T2000	15,89
	MS165-16 ... MS165-65 için bağlantı kiti	AF40...AF65	BEA65-4	1SBN083406R1000	56,16
 TEF4-ON	Enversör bağlantı kiti	AF09...AF16	BER16-4	1SBN081311R1000	26,79
	Enversör bağlantı kiti	AF26...AF38	BER38-4	1SBN082311R1000	36,92
	Enversör bağlantı kiti	AF40...AF65	BER65-4	1SBN083411R1000	46,87
	Enversör bağlantı kiti	AF80...AF96	BER96-4	1SBN083911R1000	78,79
	Yıldız-üçgen bağlantı kiti	AF09...AF16	BEY16-4	1SBN081313R2000	34,65
	Yıldız-üçgen bağlantı kiti	AF26...AF38	BEY38-4	1SBN082713R2000	57,46
	Yıldız-üçgen bağlantı kiti	AF40...AF65	BEY65-4	1SBN083413R2000	74,90
	Yıldız-üçgen bağlantı kiti	AF80...AF96	BEY96-4	1SBN083913R2000	94,09

Elektronik zaman röleleri (üzerine geçmeli tip)

Ayar sahası	Tip	Birlikte kullanılacak kontaktör tipi	Tipi	Sipariş kodu	Fiyatı (EUR)
0.1-100sn	Çekmede gecikmeli	AF09...AF38, NF	TEF4-ON	1SBN020112R1000	81,26
0.1-100sn	Düşmede gecikmeli	AF09...AF38, NF	TEF4-OFF	1SBN020114R1000	81,26



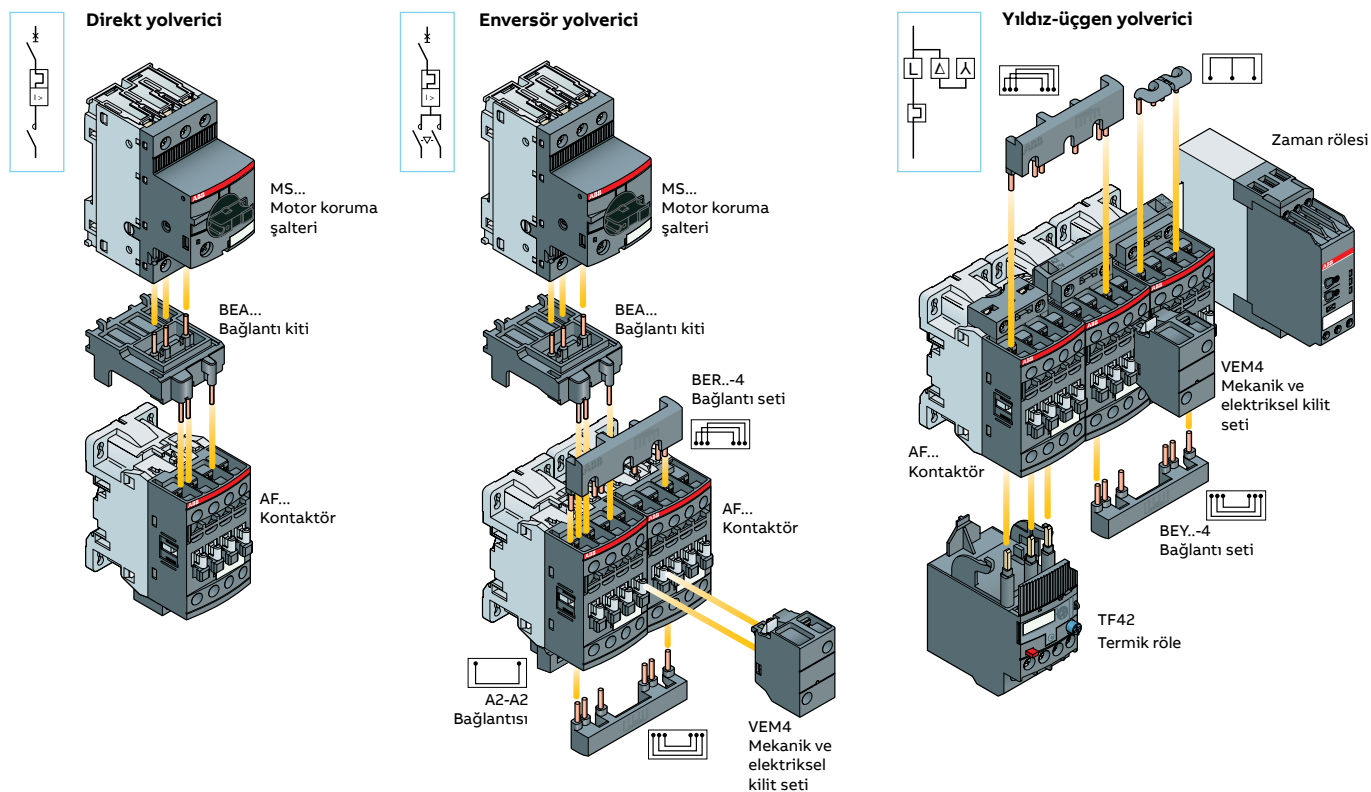

Yolverme kombinasyonları



TERMİK RÖLELER

TF serisi termik röleler

TF serisi termik röleler

	Akım ayar sahası (A)	Birlikte kullanılacak kontaktör tipi	Tipi	Kodu	Fiyatı (EUR)
	0.10-0.13	AF09...AF38	TF42-0.13	1SAZ721201R1005	41,18
	0.13-0.17	AF09...AF38	TF42-0.17	1SAZ721201R1008	41,18
	0.17-0.23	AF09...AF38	TF42-0.23	1SAZ721201R1009	41,18
	0.23-0.31	AF09...AF38	TF42-0.31	1SAZ721201R1013	41,18
	0.31-0.41	AF09...AF38	TF42-0.41	1SAZ721201R1014	41,18
	0.41-0.55	AF09...AF38	TF42-0.55	1SAZ721201R1017	41,18
	0.55-0.74	AF09...AF38	TF42-0.74	1SAZ721201R1021	41,18
	0.74-1	AF09...AF38	TF42-1.0	1SAZ721201R1023	41,18
	1-1.3	AF09...AF38	TF42-1.3	1SAZ721201R1025	41,18
	1.3-1.7	AF09...AF38	TF42-1.7	1SAZ721201R1028	41,18
	1.7-2.3	AF09...AF38	TF42-2.3	1SAZ721201R1031	41,18
	2.3-3.1	AF09...AF38	TF42-3.1	1SAZ721201R1033	41,18
	3.1-4.2	AF09...AF38	TF42-4.2	1SAZ721201R1035	41,18
	4.2-5.7	AF09...AF38	TF42-5.7	1SAZ721201R1038	41,18
	5.7-7.6	AF09...AF38	TF42-7.6	1SAZ721201R1040	41,18
	7.6-10	AF09...AF38	TF42-10	1SAZ721201R1043	41,18
	10-13	AF09...AF38	TF42-13	1SAZ721201R1045	41,18
	13-16	AF09...AF38	TF42-16	1SAZ721201R1047	42,66
	16-20	AF09...AF38	TF42-20	1SAZ721201R1049	42,66
	20-24	AF09...AF38	TF42-24	1SAZ721201R1051	42,66
	24-29	AF09...AF38	TF42-29	1SAZ721201R1052	54,03
	29-35	AF09...AF38	TF42-35	1SAZ721201R1053	54,03
	35-38/40	AF09...AF38	TF42-38	1SAZ721201R1055	66,05
	22-28	AF40...AF65	TF65-28	1SAZ811201R1001	73,44
	25-33	AF40...AF65	TF65-33	1SAZ811201R1002	80,46
	30-40	AF40...AF65	TF65-40	1SAZ811201R1003	80,46
	36-47	AF40...AF65	TF65-47	1SAZ811201R1004	81,25
	44-53	AF40...AF65	TF65-53	1SAZ811201R1005	82,60
	50-60	AF40...AF65	TF65-60	1SAZ811201R1006	89,60
	57-67	AF40...AF65	TF65-67	1SAZ811201R1007	90,81
	40-51	AF80...AF96	TF96-51	1SAZ911201R1001	86,66
	48-60	AF80...AF96	TF96-60	1SAZ911201R1002	105,40
	57-68	AF80...AF96	TF96-68	1SAZ911201R1003	154,70
	65-78	AF80...AF96	TF96-78	1SAZ911201R1004	169,40
	75-87	AF80...AF96	TF96-87	1SAZ911201R1005	172,90
	84-96	AF80...AF96	TF96-96	1SAZ911201R1006	192,00
	66-90	AF116...AF146	TF140DU-90	1SAZ431201R1001	178,60
	80-110	AF116...AF146	TF140DU-110	1SAZ431201R1002	208,10
	100-135	AF116...AF146	TF140DU-135	1SAZ431201R1003	217,00
	110-142	AF116...AF146	TF140DU-142	1SAZ431201R1004	264,00

TA200 serisi termik röleler



	Akım ayar sahası (A)	Birlikte kullanılacak kontaktör tipi	Tipi	Kodu	Fiyatı (EUR)
	65-90	AF190...AF205	TA200 DU 90	1SAZ421201R1001	181,30
	80-110	AF190...AF205	TA200 DU 110	1SAZ421201R1002	198,80
	100-135	AF190...AF205	TA200 DU 135	1SAZ421201R1003	239,40
	110-150	AF190...AF205	TA200 DU 150	1SAZ421201R1004	254,30
	130-175	AF190...AF205	TA200 DU 175	1SAZ421201R1005	258,10
	150-200	AF190...AF205	TA200 DU 200	1SAZ421201R1006	264,00

3 kutuplu, sıcaklık kompanzasyonlu manuel/otomatik reset, 1NA+1NK

ELEKTRONİK TERMİK RÖLELER

EF ve E serisi elektronik termik röleler

EF ve E serisi elektronik termik röleler

	Akım ayar sahası (A)	Birlikte kullanılacak kontaktör tipi	Tipi	Kodu	Fiyatı (EUR)
 EF19	0.1-0.32	AF09...AF16	EF19-0.32	1SAX121001R1101	130,80
	0.3-1	AF09...AF16	EF19-1.0	1SAX121001R1102	130,80
	0.8-2.7	AF09...AF16	EF19-2.7	1SAX121001R1103	130,80
	1.9-6.3	AF09...AF16	EF19-6.3	1SAX121001R1104	140,90
	5.7-18.9	AF09...AF16	EF19-18.9	1SAX121001R1105	140,90
	9.0-30	AF26...AF38	EF45-30	1SAX221001R1101	186,20
 EF45	15.0-45	AF26...AF38	EF45-45	1SAX221001R1102	211,50
	25-70	AF40...AF65	EF65-70	1SAX331001R1101	271,80
	36-100	AF80...AF96	EF96-100	1SAX341001R1101	330,60
	54-150	AF116...AF146	EF146-150	1SAX351001R1101	399,50
	63-210	AF190...AF205	EF205-210	1SAX531001R1101	512,50
	115-380	AF265...AF370	EF370-380	1SAX611001R1101	615,30
	150-500	AF400...AF460	EF460-500	1SAX721001R1101	959,00
	250-800	AF580...AF1250	EF750-800	1SAX821001R1101	1.187,00
	375-1250	AF1350...AF2050	EF1250DU-1250	1SFA739001R1001	3.090,00

Termik ve elektronik termik röleler için bağımsız montaj kiti

	Birlikte kullanılacak termik tipi	Tipi	Kodu	Fiyatı (EUR)
 DB42	TF42	DB42	1SAZ701902R0001	24,45
	EF19	DB19EF	1SAX101910R1001	36,31
	EF45	DB45EF	1SAX201910R0001	57,35
	TF65	DB65	1SAZ801901R1001	52,38
	TF96, EF96	DB96	1SAZ901901R1001	97,37
	TA200DU	DB200	1SAZ401110R0001	37,64



Elektronik termik röleler için bağlantı kiti

	Birlikte kullanılacak termik tipi	Birlikte kullanılacak kontaktör tipi	Tipi	Kodu	Fiyatı (EUR)
	E 500 DU	AF400-AF460	DT 500 / AF460	1SAX701902R1011	294,20
	E 800 DU	AF580-AF750	DT 800 / AF750	1SAX801902R1011	338,80

KONTAKTÖRLER

4 kutuplu kontaktörler



AF kontaktörler

	AC1 anma akımı $\theta \leq 40^\circ\text{C}$ (A)	AC3 anma akımı $\theta \leq 60^\circ\text{C}$ (A)	Tipi	Kodu	Fiyatı (EUR)
AF serisi kontaktörler, 4 kutuplu, 100-250 V, 50/60 Hz AC/DC kontrol gerilimi"					
	25	9	AF09-40-00	1SBL137201R1300	43,45
	30	18	AF16-40-00	1SBL177201R1300	54,86
	45	22	AF26-40-00	1SBL237201R1300	80,52
	55	22	AF38-40-00	1SBL297201R1300	180,40
	70	40	AF40-40-00	1SBL347201R1300	260,80
	100	53	AF52-40-00	1SBL367201R1300	294,50
	125	80	AF80-40-00	1SBL397201R1300	348,00
	160	116	AF116-40-11	1SFL427101R1311	577,40
	200	140	AF140-40-11	1SFL447101R1311	617,90
	275	190	AF190-40-11	1SFL487102R1311	908,90
	350	205	AF205-40-11	1SFL527102R1311	1.166,00
	400	265	AF265-40-11	1SFL547102R1311	1.913,00
	500	305	AF305-40-11	1SFL587102R1311	2.308,00
	525	370	AF370-40-11	1SFL607102R1311	2.431,00
	AF serisi kontaktörler, 4 kutuplu, 24-60 V, 50/60 Hz AC / 20-60V DC kontrol gerilimi				
	25	9	AF09-40-00	1SBL137201R1100	49,72
	30	18	AF16-40-00	1SBL177201R1100	62,92
	45	22	AF26-40-00	1SBL237201R1100	90,46
	55	22	AF38-40-00	1SBL297201R1100	203,90
	70	40	AF40-40-00	1SBL347201R1100	312,40
	100	53	AF52-40-00	1SBL367201R1100	341,20
	125	80	AF80-40-00	1SBL397201R1100	414,00
	160	116	AF116-40-11	1SFL427101R1111	743,40
	200	140	AF140-40-11	1SFL447101R1111	842,00
	275	190	AF190-40-11	1SFL487102R1111	1.135,00
	350	205	AF205-40-11	1SFL527102R1111	1.284,00
	400	265	AF265-40-11	1SFL547102R1111	2.033,00
	500	305	AF305-40-11	1SFL587102R1111	2.448,00
	525	370	AF370-40-11	1SFL607102R1111	2.569,00
	EK serisi kontaktörler, 4 kutuplu, 220...230 VAC / 50Hz, 240VAC / 60Hz kontrol gerilimi				
	800	550	EK550-40-11	SK827041-AL	5.581,00
	1000	-	EK1000-40-11	SK827044-AL	5.708,00

KONTAKTÖRLER

AF/A/EK serisi 4 kutuplu kontaktörler ve UA kompanzasyon kontaktörleri için aksesuarlar

Yardımcı kontak blokları

	Kontak düzeni	Birlikte kullanılacak kontaktör tipi	Montaj	Tipi	Kodu	Fiyatı (EUR)
Yardımcı kontak blokları						
	1NA	AF09...AF80-40-00	Üzerine	CA4-10	1SBN010110R1010	5,94
	1NK	AF09...AF80-40-00	Üzerine	CA4-01	1SBN010110R1001	5,94
	1NA+1NK	AF09...AF80-40-00	Kenarına	CAL4-11	1SBN010120R1011	10,51
	2NA+2NK	AF09...AF80-40-00	Üzerine	CA4-22E	1SBN010140R1022	19,51
	3NA+1NK	AF09...AF80-40-00	Üzerine	CA4-31E	1SBN010140R1031	19,51
	4NA	AF09...AF80-40-00	Üzerine	CA4-40E	1SBN010140R1040	19,51
	4NK	AF09...AF16-40-00/ AF40...AF80-40-00	Üzerine	CA4-04E	1SBN010140R1004	19,51
	1NA+1NK	AF116...AF370	Kenarına	CAL19-11	1SFN010820R1011	12,03
	1NA	UA30...UA110	Üzerine	CA5-10	1SBN010010R1010	5,96
	1NK	UA30...UA110	Üzerine	CA5-01	1SBN010010R1001	5,96
	1NA+1NK	UA16...UA75	Kenarına	CAL5-11	1SBN010020R1011	11,47
	1NA+1NK	EK	Kenarına	CAL16-11B	SK829002-B	37,98
	1NA+1NK	EK	Kenarına	CAL16-11C	SK829002-C	37,98
	1NA+1NK	EK	Kenarına	CAL16-11D	SK829002-D	37,98
	Özel tip yardımcı kontak blokları (A1/A2 bobin besleme terminali içerir)					
	1NA+1NK	AF09...AF52-40-00	Üzerine	CAT4-11E	1SBN010151R1011	17,50

Kilitleme setleri

	Birlikte kullanılacak kontaktör tipi	Tipi	Kodu	Fiyatı (EUR)
Mekanik kilit seti				
	AF09...AF38-40-00	VM4	1SBN030105T1000	15,08
	AF40...AF80-40-00	VM96-4	1SBN033405T1000	21,12
	AF116...AF370	VM19	1SFN030300R1000	37,64
	EK550...EK1000	VH800	SK829070-F	1.102,00
	Mekanik ve elektriksel kilit seti			
	AF09...AF38-40-00	VEM4	1SBN030111R1000	26,79

Elektronik zaman röleleri (üzerine geçmeli tip)

	Ayar sahası	Tip	Birlikte kullanılacak kontaktör tipi	Tipi	Kodu	Fiyatı (EUR)
	0.1-100sn	Çekmede gecikmeli	AF09...AF80-40-00	TEF4-ON	1SBN020112R1000	81,26
	0.1-100sn	Düşmede gecikmeli	AF09...AF80-40-00	TEF4-OFF	1SBN020114R1000	81,26

KOMPANZASYON KONTAKTÖRLERİ

IEC 60947-4'e göre AC-6b kullanım kategorisi

YENİ
ÜRÜN

Kapasitörün geçici durum koşulları

Endüstriyel alçak gerilim sistemlerinde kapasitörler çoğunlukla reaktif enerji düzeltmesi (güç faktörünü yükseltmek) için kullanılır. Bu kapasitörler enerjilendirildiğinde, geçici durum (1 ila 2 ms) sırasında yüksek genlikli ve yüksek frekanslı (3 ila 15 kHz) aşırı akımlar oluşur.

"Ani akım tepe noktaları" olarak da bilinen bu akım tepe değerlerinin genliği aşağıdaki etkenlere bağlıdır:

- Şebeke endüktansları,
- Trafo gücü ve kısa devre gerilimi,
- Güç faktörü düzeltme tipi.

Güç faktörü düzeltmesinin iki tipi vardır: sabit veya otomatik

Sabit güç faktörü düzeltmesi, şebekeye paralel olarak bağlanan, aynı veya farklı kapasitelerdeki kapasitörlerin bir araya getirilmesiyle oluşturulan bir kapasitör bankının toplam gücünden oluşur.

Bank, tüm kapasitörleri aynı anda besleyen bir kontaktör aracılığıyla enerjilendirilir (tek kademeli).

Sabit düzeltme durumunda, ani akım tepe değeri kapasitör bankının nominal akımının 30 katına kadar ulaşabilir.



Tek kademeli kapasitör bankı şeması
UAFC... kontaktör serilerini kullanın.

Buna karşılık, **otomatik güç faktörü düzeltme sistemi**, aynı veya farklı kapasitelerdeki birden fazla kapasitör bankından (çok kademeli) oluşur ve düzeltilecek güç faktörü değerine göre ayrı ayrı enerjilendirilir.

Bir elektronik cihaz, enerjilendirilecek kademelerin gücünü otomatik olarak belirler ve ilgili kontaktörleri devreye alır.

Otomatik düzeltme durumunda, ani akım tepe değeri, halihazırda devrede olan kademelerin gücüne bağlıdır ve enerjilendirilecek kademenin nominal akımının 100 katına kadar ulaşabilir.

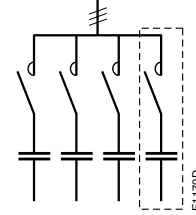

Çok kademeli kapasitör bankı şeması
UAFC... veya UAFC...RA kontaktör serilerini kullanın.

Kararlı durum koşulları verileri

Harmoniklerin varlığı ve şebekenin gerilim toleransı, devrede sürekli olarak kapasitörün nominal akımının (I_n) 1,3 katı kadar bir akımın dolaşmasına neden olur.

Üretim toleransları dikkate alındığında, bir kapasitörün gerçek gücü nominal gücünün 1,1 katına kadar çıkabilir.

IEC 60831-1:2014 standardı, kapasitörün maksimum termal akımı IT 'nin şu şekilde olması gerektiğini belirtir:

$$IT = 1.3 \times 1.1 \times I_n = 1.43 \times I_n$$

Kontaktörler için sonuçlar

Arızaları (ana kutupların kaynaşması, anormal sıcaklık artışı vb.) önlemek amacıyla, kapasitör banklarını devreye almak için kullanılan kontaktörler şu koşullara dayanacak şekilde boyutlandırılmalıdır:

- **Kapasitör bankının nominal akımının 1,43 katına kadar çıkabilen sürekli akım.**
- **Kutup kapanması sırasında meydana gelen kısa süreli ancak yüksek tepe akımı** (izin verilen maksimum tepe akımı \hat{I}).

KOMPANZASYON KONTAKTÖRLERİ ABB ÇÖZÜMLERİ

YENİ
ÜRÜN

ABB, ani akım tepe değeri ve kapasitör bankının gücüne bağlı olarak iki farklı kontaktör tipi sunar.

UAFC..RA serisi kompanzasyon kontaktörleri (UAFC15..RA – UAFC70..RA arası modeller)

Sönümlenme dirençlerinin yerleştirilmesi kontaktörü ve kapasitörü en yüksek ani akımlardan korur.
İzin verilen maksimum tepe akımı (\hat{i}) \leq anahtarlanan kapasitörün nominal rms akımının 200 katı.



UAFC serisi kompanzasyon kontaktörleri (UAFC15 – UAFC70 arası modeller)

İzin verilen maksimum tepe akımı (\hat{i}) \leq anahtarlanan kapasitörün nominal rms akımının 100 katı.



UAFC SERİSİ KOMPANZASYON KONTAKTÖRLERİ

YENİ
ÜRÜN



IEC	UL/CSA		Bobin Voltajı		Yardımcı Kontakt	Ürün Kodu	Sipariş Kodu	Fiyatı (EUR)
Anma Gücü $\theta \leq 40^\circ\text{C}$ 400V AC-6b	Anma Gücü $\theta \leq 40^\circ\text{C}$ 480V							
kvar	kvar	V 50Hz	V 60Hz					
15	16	220..230	230...240	1NA	UAFC15-30-10RA-80	1SBL171024R8010	113,80	
15	16	220..230	230...240	1NA+1NK	UAFC15-30-11RA-80	1SBL171024R8011	116,60	
20	22	220..230	230...240	1NA	UAFC20-30-10RA-80	1SBL231024R8010	125,00	
25	25	220..230	230...240	1NA	UAFC25-30-10RA-80	1SBL271024R8010	149,90	
30	28	220..230	230...240	1NA	UAFC30-30-10RA-80	1SBL291024R8010	226,80	
40	50	220..230	230...240	-	UAFC40-30-00RA-80	1SBL361024R8000	328,40	
50	55	220..230	230...240	-	UAFC50-30-00RA-80	1SBL381024R8000	376,80	
65	65	220..230	230...240	-	UAFC65-30-00RA-80	1SBL391024R8000	428,70	
70	80	220..230	230...240	-	UAFC70-30-00RA-80	1SBL401024R8000	758,20	

* 220-230 V Harici bobin seçimi için aşağıdaki bobin kodlarını kullanabilirsiniz.

Bobin Kodları

75	200V 50Hz / 200-220 60Hz
80	220-230V 50Hz / 230-240V 60Hz
81	24V 50Hz / 24V 60Hz
84	110V 50 Hz / 110-120V 60 Hz
85	380-400V 50 Hz / 400-415 60 Hz
86	400-415V 50Hz / 415-440V 60Hz
88	230-240V 50Hz / 240-260V 60Hz

* Uygun bobin voltajı yukarıdaki tablodan seçilerek ürün sipariş koduna entegre edilebilir.

Örnek:

24V Bobin için 20kvar ürün kodu: UAFC20-30-10RA-81, Sipariş Kodu: 1SBL231024R8110

380V Bobin için 30kvar ürün kodu: UAFC30-30-10RA-85, Sipariş Kodu: 1SBL291024R8510

Yardımcı Kontaktlar

Kontakt Düzeni	Montaj Tipi	Ürün Kodu	Sipariş Kodu	Fiyatı (EUR)
1NA	Üzerine	CA4-10	1SBN010110R1010	5,94
1NK	Üzerine	CA4-01	1SBN010110R1001	5,94
1NA + 1NK	Kenarına	CAL4-11	1SBN010120R1011	10,51

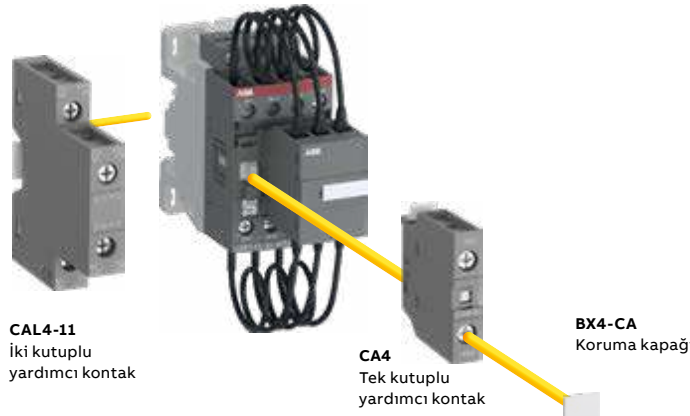

KONTAKTÖRLER

UA serisi kompanzasyon kontaktörleri

UA-RA tipi kontaktörler

	Anma gücü 400-415V 50/60 Hz, $\theta \leq 40^\circ\text{C}$	Yardımcı kontak	Tipi	Kodu	Fiyatı (EUR)
	12.5 kVAr	1 NA	UA 16-30-10 RA	1SBL181024RXX10	113,80
	22 kVAr	1 NA	UA 26-30-10 RA	1SBL241024RXX10	149,90
	30 kVAr	1 NA	UA 30-30-10 RA	1SBL281024RXX10	226,80
	40 kVAr	-	UA 50-30-00 RA	1SBL351024RXX00	328,40
	50 kVAr	-	UA 63-30-00 RA	1SBL371024RXX00	376,80
	60 kVAr	-	UA 75-30-00 RA	1SBL411024RXX00	428,70
	70 kVAr	-	UA 95-30-00 RA	1SFL431024RXX00	758,20
	80 kVAr	-	UA 110-30-00 RA	1SFL451024RXX00	807,10

UA50..RA, UA63..RA, UA75..RA

* Bir kondansatör devreye girerken harmonik akımlarının varlığı ve şebeke geriliminin toleransı kondansatörlerin nominal akımının (I_n) yaklaşık 1.3 katı sürekli akım akışına sebep olmaktadır. Üretim toleransına da bağlı olarak bir kondansatörün maksimum gücü nominal gücünün 1.15 katına ulaşabilir. Kontaktör (UA-RA) aşağıda belirtilen termik akımı taşıyabilecek kapasitede seçilmelidir.

* Harmonik filtre reaktörü olmayan sistemlerde mutlaka UA serisi kompanzasyon kontaktörü kullanılması gerekmektedir. Harmonik filtre reaktörlü kompanzasyon sistemlerinde ise UA serisi kompanzasyon kontaktörleri veya AF serisi kontaktörler kullanılabilir.

* Sipariş verirken bobin gerilimini belirtiniz.

$$I_{th} = 1.3 \times 1.15 \times I_n = 1.50 I_n$$

UA..RA bobin gerilimleri ve kodları

Gerilim (V) 50Hz	Gerilim (V) 60Hz	Kod xx
24	24	81
110	110...120	84
220...230	230...240	80
230...240	240...260	88
380...400	400...415	85
400...415	415...440	86

Kompanzasyon kontaktörleri aksesuar montaj detayları

Kontaktör tipi	Ana kontaklar		Yardımcı kontaklar		Öne montajlı yardımcı kontaklar		Yana montajlı yardımcı kontaklar	
	NA	NK	NA	NK	1 kutup CA5-..		2 kutup CAL..	
UA16-30-10RA	3	0	1,00	0,00	-		1xCAL5-11	
UA26-30-10RA	3	0	1,00	0,00	-		1 veya 2xCAL5-11	
UA36-30-10RA	3	0	1,00	0,00	1xCA5-..	+	1 veya 2xCAL5-11	
UA50-30-00RA	3	0	0,00	0,00	1 veya 2xCA5-..	+	1 veya 2xCAL5-11	
UA63-30-00RA	3	0	0,00	0,00				
UA75-30-00RA	3	0	0,00	0,00				
UA95-30-00RA	3	0	0,00	0,00	1 veya 2xCA5-..	+	1 veya 2xCAL18-11	
UA110-30-00RA	3	0	0,00	0,00				

MOTOR KORUMA ŞALTERLERİ

MS ve MO serisi motor koruma şalterleri

MS116 serisi (0.1-32 A)

	Termik koruma AC3 (A)	Motor gücü (kW) (400V)	Kesme kapasitesi Icu (kA) (400V)	Tipi	Kodu	Fiyatı (EUR)
	0.1-0.16	0.03	50	MS116-0.16	1SAM250000R1001	57,07
	0.16-0.25	0.06	50	MS116-0.25	1SAM250000R1002	57,07
	0.25-0.4	0.09	50	MS116-0.4	1SAM250000R1003	54,03
	0.4-0.63	0.12	50	MS116-0.63	1SAM250000R1004	54,03
	0.63-1	0.25	50	MS116-1	1SAM250000R1005	54,03
	1-1.6	0.55	50	MS116-1.6	1SAM250000R1006	54,03
	1.6-2.5	0.75	50	MS116-2.5	1SAM250000R1007	54,03
	2.5-4	1.5	50	MS116-4	1SAM250000R1008	54,03
	4-6.3	2.2	50	MS116-6.3	1SAM250000R1009	54,03
	6.3-10	4	50	MS116-10	1SAM250000R1010	58,03
	8-12	5.5	25	MS116-12	1SAM250000R1012	59,01
	10-16	7.5	16	MS116-16	1SAM250000R1011	65,57
	16-20	7.5	15	MS116-20	1SAM250000R1013	73,66
	20-25	11	15	MS116-25	1SAM250000R1014	79,71
	25-32	15	10	MS116-32	1SAM250000R1015	132,90

MS132 serisi (0.1-32 A)

	Termik koruma AC3 (A)	Motor gücü (kW) (400V)	Kesme kapasitesi Icu (kA) (400V)	Tipi	Kodu	Fiyatı (EUR)
	0.1-0.16	0.03	100	MS132-0.16	1SAM350000R1001	65,23
	0.16-0.25	0.06	100	MS132-0.25	1SAM350000R1002	65,23
	0.25-0.4	0.09	100	MS132-0.4	1SAM350000R1003	61,91
	0.4-0.63	0.12	100	MS132-0.63	1SAM350000R1004	61,91
	0.63-1	0.25	100	MS132-1.0	1SAM350000R1005	61,91
	1-1.6	0.55	100	MS132-1.6	1SAM350000R1006	61,91
	1.6-2.5	0.75	100	MS132-2.5	1SAM350000R1007	61,91
	2.5-4	1.5	100	MS132-4.0	1SAM350000R1008	61,91
	4-6.3	2.2	100	MS132-6.3	1SAM350000R1009	61,91
	6.3-10	4	100	MS132-10	1SAM350000R1010	67,83
	8-12	5.5	100	MS132-12	1SAM350000R1012	75,16
	10-16	7.5	100	MS132-16	1SAM350000R1011	75,16
	16-20	7.5	100	MS132-20	1SAM350000R1013	81,17
	20-25	11	50	MS132-25	1SAM350000R1014	89,86
	25-32	15	50	MS132-32	1SAM350000R1015	148,30

MO132 serisi (0.16-32 A)

	Anma akımı (A)	Motor gücü (kW) (400V)	Kesme kapasitesi Icu (kA) (400V)	Tipi	Kodu	Fiyatı (EUR)
	0.16	0.03	100	MO132-0.16	1SAM360000R1001	59,01
	0.25	0.06	100	MO132-0.25	1SAM360000R1002	59,01
	0.40	0.09	100	MO132-0.4	1SAM360000R1003	59,01
	0.63	0.12	100	MO132-0.63	1SAM360000R1004	59,01
	1.0	0.25	100	MO132-1.0	1SAM360000R1005	59,01
	1.6	0.55	100	MO132-1.6	1SAM360000R1006	59,01
	2.5	0.75	100	MO132-2.5	1SAM360000R1007	59,01
	4.0	1.5	100	MO132-4.0	1SAM360000R1008	59,01
	6.3	2.2	100	MO132-6.3	1SAM360000R1009	59,01
	10	4	100	MO132-10	1SAM360000R1010	66,67
	12	5.5	100	MO132-12	1SAM360000R1012	77,54
	16	7.5	100	MO132-16	1SAM360000R1011	77,54
	20	7.5	100	MO132-20	1SAM360000R1013	81,79
	25	11	50	MO132-25	1SAM360000R1014	86,49
	32	15	50	MO132-32	1SAM360000R1015	136,70

Not: MO132 serisi motor koruma şalterleri sadece manyetik koruma özelliğindedir.





MOTOR KORUMA ŞALTERLERİ

MS165 Serisi motor koruma şalterleri

MS165 serisi (30-80A) motor koruma şalterleri

	Termik koruma AC3 (A)	Motor gücü (kW) (400V)	Kesme kapasitesi Icu (kA) (400V)	Tipi	Kodu	Fiyatı (EUR)
	30-42	22	50	MS165-42	1SAM451000R1015	263,10
	40-54	22	50	MS165-54	1SAM451000R1016	273,60
	52-65	30	50	MS165-65	1SAM451000R1017	273,60
	62-73	37	30	MS165-73	1SAM451000R1018	292,70
	70-80	45	30	MS165-80	1SAM451000R1019	298,30







MS116, MS132, MO132 ve MS165 serisi için aksesuarlar

	Tanımı		Tipi	Kodu	Fiyatı (EUR)
	Yardımcı kontak bloğu- üste takılır	1NA+1NK	HKF1-11	1SAM201901R1001	8,12
		1NA+1NK	HK1-11	1SAM201902R1001	9,41
HKF1-11	Yardımcı kontak bloğu- sağa takılır, maks. 2 adet	2NA	HK1-20	1SAM201902R1002	9,41
		2NK	HK1-02	1SAM201902R1003	9,41
	Hata sinyal kontağı- sağa takılır, maks. 2 adet	1NA+1NK	SK1-11	1SAM201903R1001	16,55
		2NA	SK1-20	1SAM201903R1002	16,55
PS1-2-0-65	Düşük gerilim bobini- sola takılır	230/240 V AC	UA1-230	1SAM201904R1005	27,52
	Açma bobini- sola takılır	200-240 V AC	AA1-230	1SAM201910R1003	33,37
	Kontaktör bağlantı kiti, B serisi mini kontaktör için		BEA7/132	1SBN080906R1002	8,12
	3 fazlı köprüleme baraları, Ie=65 A (Yana takılan yardımcı kontak kullanılmamıştır) (Sadece MS116, MS132, MO132 serisi ile kullanılabilir)	2 adet motor koruma şalteri için	PS1-2-0-65	1SAM201906R1102	13,56
		3 adet motor koruma şalteri için	PS1-3-0-65	1SAM201906R1103	15,42
		4 adet motor koruma şalteri için	PS1-4-0-65	1SAM201906R1104	16,95
		5 adet motor koruma şalteri için	PS1-5-0-65	1SAM201906R1105	19,51
	3 fazlı besleme terminalleri, Ie=65 A (Sadece MS116, MS132, MO132 serisi ile kullanılabilir)	Yassı tip	S1-M1-25	1SAM201907R1101	12,32
		Yüksek tip	S1-M2-25	1SAM201907R1102	15,15

MOTOR KORUMA ŞALTERLERİ

Motor koruma şalteri için ortak aksesuarlar

Aksesuarlar

	Tanımı	Tipi	Kodu	Fiyatı (EUR)
 Döner kurma kolu	Şaftlar			
	85 mm uzunluğunda şaft	OXS6X85	1SCA101647R1001	9,73
	105 mm uzunluğunda şaft	OXS6X105	1SCA108043R1001	10,04
	130 mm uzunluğunda şaft	OXS6X130	1SCA101655R1001	10,04
	180 mm uzunluğunda şaft	OXS6X180	1SCA101659R1001	9,73
	Not: Yukarıdaki şaftlar MS116, MS132, MO132 ve MS165 serileri için uygundur.			
 Döner kurma kolu	Döner kurma kolları (IP64)			
	Siyah/kırmızı döner kurma kolu ¹⁾	MSHD-LB	1SAM201920R1001	33,37
	Sarı/kırmızı döner kurma kolu ¹⁾	MSHD-LY	1SAM201920R1002	33,37
	Siyah/kırmızı döner kurma kolu ²⁾	MSHD-LTB	1SAM201920R1011	33,37
	Sarı/kırmızı döner kurma kolu ²⁾	MSHD-LTY	1SAM201920R1012	33,37
	1) I-O göstergeli ve ON-OFF göstergeli (MS116 ve MS4XX için önerilir) 2) I-O göstergeli ve ON-OFF - TRIP göstergeli			
 Sürgü parçası	Sürgü parçaları			
	Kodlu sürgü parçası	MSMN	1SAM101923R0002	5,03
	Kodsuz sürgü parçası	MSMNO	1SAM101923R0012	5,03
 Şaft hizalama halkası	Şaft hizalama halkası			
	Şaft hizalama halkası	MSH-AR	1SAM201920R1000	8,66
	Not: 105 mm'den uzun şaftlarda kullanılmalıdır.			
 Şaft desteği	Şaft desteği			
	Şaft desteği	MSAH1	1SAM201909R1021	16,95
	Not: 130 mm'den uzun şaftlarda kullanılmalıdır.			
 Boş IP65 kutu	Boş kutular			
	Boş IP65 kutu - sarı-kırmızı	IB132-Y	1SAM201911R1011	35,90
	Boş IP65 kutu - siyah-gri	IB132-G	1SAM201911R1010	33,41
	Not: Kutulara OFF pozisyonunda asma kilit takılabilir.			

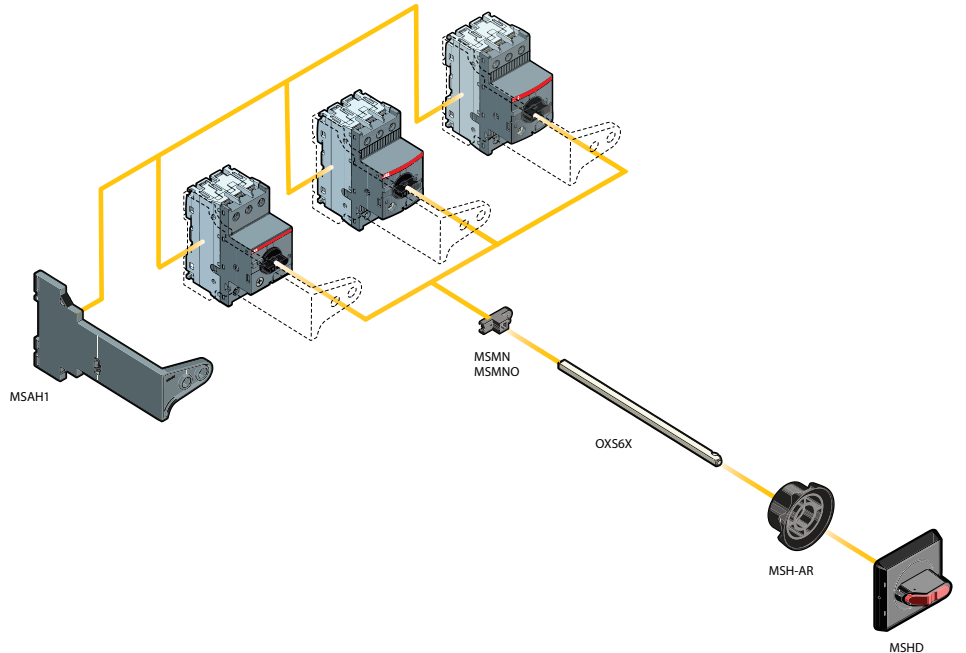

YUMUŞAK YOLVERİCİLER

Endüstriyel faydalar

ABB yumuşak yolvericiler kullanıcılarına çok sayıda fayda sağlar. Danışman firmalar, makine imalatçıları, pano üreticileri veya son kullanıcılar için yumuşak yolverici kullanımı, daha güvenli koruma, daha kolay kurulum ve daha verimli uygulama demektir.



DAHA
GÜVENLİ
Koruma

ABB yumuşak yolvericiler motorları elektriksel stresten koruyarak motor ömrünü uzatır. Başlangıç akımları yükün durumuna, uygulama tipine ve motor boyutuna göre kolayca optimize edilir. Dahili olarak 10'un üzerinde motor koruma özelliği bulunur ve motor farklı yük ve şebeke koşullarında korunur.



DAHA
KOLAY
Kurulum

Dahili olarak bulunan ürün özellikleri ile montaj süresini ve pano boyutunu azaltır. Kompakt tasarımı ve birçok dahili özelliği sayesinde yumuşak yolvericilerin montajı oldukça kolaydır. Dahili bypass ile enerji ve yer tasarrufu yapılırken ısı yayılımı da azaltılır. Tek ünitelerde komple bir motor yol verme çözümü sağlanır.



DAHA
VERİMLİ
Uygulama

Yumuşak yolverici sadece motora yol vermekle kalmaz aynı zamanda üretimdeki durma sürelerini de azaltır. Yumuşak yolvericilerimiz motorlar üzerindeki mekanik stresi azaltır ve motor ömrünü uzatır. Tork kontrol, pompa temizleme, motor freni gibi birçok özellik ile prosesler tam performansta çalışır.

YUMUŞAK YOLVERİCİLER SEÇİM KILAVUZU



Daha hassas bir boyutlandırma için, yukarıdaki QR kodu okutarak veya aşağıdaki linki ziyaret ederek yumuşak yolverici seçim aracını ücretsiz olarak kullanabilirsiniz.
<https://new.abb.com/drives/tr/yumusak-yolvericiler/yazilim-ve-araclar>

Adım		
1	Hangi seriyi seçmeliyim?	
	ABB 3 farklı yumuşak yolverici serisine sahiptir. Seçimin ilk adımında hangi serinin motor ve uygulama ihtiyaçları için yeterli olduğuna karar vermek gerekir. Buna yardımcı olmak için detaylı özellikler tablosunu aşağıda bulabilirsiniz.	
	Seriye karar verdikten sonra motor akımınızı ve şebeke gerilimini hangi serilerin karşılayabildiğini kontrol etmek gerekir.	
	<ul style="list-style-type: none"> • PSR: 1...105 Amper, 208...600 V • PSE: 6...370 Amper, 208...600 V • PSTX: 9...1250 Amper, 208...600/690 V 	
2	Uygun ürün seçimi	
	Yumuşak yolverici serisi seçildikten sonra, o serinin sayfasına gidip, motor akımınızı karşılayan değeri bulmak ve doğru büyüklükteki ürünü seçmek gerekir. Bu seçim için gerilim ve güç de bakılabilir.	
3	Seçiminizin ince ayarı	
	Son adım seçimimizin ince ayarını yapmaktır. Bunun için bakılması gereken 3 değer vardır;	
	1. Standart yük mü ağır şart yük mü? Seçim için aşağıdaki tablodan yararlanabilirsiniz. Uygulamanız ağır şartsa bir üst boya geçmeniz gerekebilir.	
	2. Yüksek çevre sıcaklığı	
	3. Yüksek rakım	
	Not: Eğer uygulamanız daha karmaşıksa veya hızlanma zamanı, maksimum başlangıç akımı veya saatte 10'dan fazla start ihtiyacı gibi farklı ihtiyaçlar gerektiriyorsa Prosoft yazılımı ile seçim yapılabilir.	
	PSTX – gelişmiş seri	
	<ul style="list-style-type: none"> • Tüm motor koruma fonksiyonları ve tam koruma istendiğinde • Kapsamlı fonksiyonellik ve gelişmiş bir yumuşak yolverici serisi istendiğinde • Motor yıldız-üçgen bağlanacaksa veya şebeke gerilimi 690V ise 	
	PSE – verimli seri	
	<ul style="list-style-type: none"> • Kısıtlı alan varsa • Standart fonksiyonlar ve korumalar isteniyorsa • Pompa uygulamalarında 	
	PSR – kompakt seri	
	<ul style="list-style-type: none"> • Temel fonksiyonlar ve özellikler yeterliyse • Küçük motorlar kullanılıyorsa • Saatte 100 adete kadar start isteniyorsa 	
	Tipik uygulamalar	
	Normal şart yol verme	
	Ağır şart yol verme	
	Kompresör	Fan
	Pompa	Kırıcı
	Konveyör (kısa)	Mikser
		Konveyör (uzun)
		Değirmen

Özellikler	PSR	PSE	PSTX	
Akım sınırlama	–	●	●	Motor güvenliği
Rampa ve dual akım sınırlama	–	–	●	
Elektronik motor aşırı yük koruma	–	●	●	
Dual aşırı yük koruma	–	–	●	
Düşük yük koruma	–	●	●	
Güç faktörü düşük yük koruma	–	–	●	
Kilitli rotor koruma	–	●	●	
Akım/Gerilim dalgalanması koruması	–	–	●	
Ters yön koruma	–	–	●	
Kullanıcı tanımlı koruma	–	–	●	
Motor ısıtma	–	–	●	Kurulum verimliliği
PTC/PT100 girişi	–	–	●	
Yüksek/Düşük gerilim koruma	–	–	●	
Toprak hata koruması	–	–	●	
Dahili bypass	●	●	●	
Üçgen bağlantı olanağı	–	–	●	
Grafiksel ekran ve tuş takımı	–	●	●	
Ayrılabilir tuş takımı	–	–	●	
Motor çalışma süresi ve start sayısı	–	–	●	
Programlanabilir uyarı fonksiyonları	–	–	●	
Hata tanımı	–	–	●	Uygulama verimliliği
Aşırı yük açma zamanı	–	–	●	
Aşırı yük soğutma zamanı	–	–	●	
Analog çıkış	–	●	●	
Fieldbus haberleşme	○	○	●	
Olay kaydı	–	○	●	
Dil seçeneği	–	–	17	
Elektriksel sayaç	–	–	●	
Tork kontrol	–	●	●	
Tork sınırlama	–	–	●	
Kaplamalı devre kartı	–	●	●	
Acil durum modu	–	–	●	
Düşük hızda ileri geri jog	–	–	●	
Dinamik fren	–	–	●	
Sabit duruş freni	–	–	●	
Sıralı yol verme	–	–	●	
Tam gerilimle yol verme	–	–	●	
Darbeleri yol verme	–	●	●	
Pompa temizleme	–	–	●	

● = Standart
○ = Opsiyonel
– = Mevcut değil

YUMUŞAK YOLVERİCİLER

PSR-Kompakt seri



Teknik bilgi

- Çalışma gerilimi: 208...600 V AC
- Geniş kontrol besleme gerilimi: 100...240 V
- AC, 50/60 Hz veya 24 V AC/DC
- Nominal çalışma akımı: 3...105 A İki faz kontrollü
- Gerilim rampası ile yumuşak başlangıç
- Gerilim rampası ile yumuşak duruş
- Enerji tasarrufu ve kurulum kolaylığı sağlayan dahili bypass
- Üç adet potansiyometre ile ayar kolaylığı
- Durum izleme için çalışma ve rampa sonu röleleri mevcut
- Yumuşak yolverici - ABB motor koruma şalterleri arası bağlantı kitleri

Sertifikalar:

- CE, cULus, CCC, EAC, ANCE, C-tick, PRS

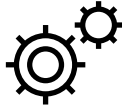

Elektriksel stresi azaltın ve motoru motor koruma şalteri ile koruyun

PSR motorun başlangıç akımını düşürür. Motor koruma şalteri ile bağlantı yapılabilmesi sayesinde motor aşırı yük ve kısa devreye karşı korunmuş olur.



Dahili bypass ve ön yüz ayar potansiyometreleri ile zamandan ve nakitten tasarruf edin

PSR'nin dahili bypass özelliği ile montaj zamanından tasarruf edebilir aynı zamanda panonuzda yerden de kazanç sağlayabilirsiniz. Ön yüzdeki üç adet potansiyometre ile ayarlar hızlıca ve kolayca yapılabilir.

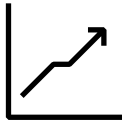

Motordaki mekanik stresi azaltın

PSR kullanılarak yapılan yumuşak kalkış ve yumuşak duruş ile motor üzerindeki mekanik yıpranmalar ve hasarlar azaltılabilir. Böylece motor çalışma ömrüne pozitif bir yönde katkıda bulunulur.

PSR SERİSİ YUMUŞAK YOLVERİCİLER



PSR3 ... PSR16



PSR25 ... PSR30



PSR37 ... PSR45



PSR60 ... PSR105



Daha hassas bir boyutlandırma için, yukarıdaki QR kodu okutarak veya aşağıdaki linki ziyaret ederek yumuşak yolverici seçim aracını ücretsiz olarak kullanabilirsiniz.
<https://new.abb.com/drives/tr/yumusak-yolvericiler/yazilim-ve-aracilar>

Normal şart yolverme, açma sınıfı 10, direkt bağlantı

Motor gücü P_e 400V AC (kW)	Çıkış akımı I_e (A)	Cihaz tipi	Kodu	Fiyat Euro/Adet
1.5	3.9	PSR3-600-70	1SFA896103R7000	179,50
3	6.8	PSR6-600-70	1SFA896104R7000	187,70
4	9	PSR9-600-70	1SFA896105R7000	187,70
5.5	12	PSR12-600-70	1SFA896106R7000	214,30
7.5	16	PSR16-600-70	1SFA896107R7000	257,40
11	25	PSR25-600-70	1SFA896108R7000	265,60
15	30	PSR30-600-70	1SFA896109R7000	323,30
18.5	37	PSR37-600-70	1SFA896110R7000	458,90
22	45	PSR45-600-70	1SFA896111R7000	563,20
30	60	PSR60-600-70	1SFA896112R7000	674,10
37	72	PSR72-600-70	1SFA896113R7000	742,80
45	85	PSR85-600-70	1SFA896114R7000	921,90
55	105	PSR105-600-70	1SFA896115R7000	1.007,00

PSR Boyutlar ve ağırlıklar

Kasa tipi	Y (mm)	G (mm)	D (mm)	Ağırlık (kg)
PSR3...16	140	45	113.5	0.45
PSR25...30	160	45	128	0.65
PSR37...45	187	54	153	1.0
PSR60...105	220	70	180	2.27

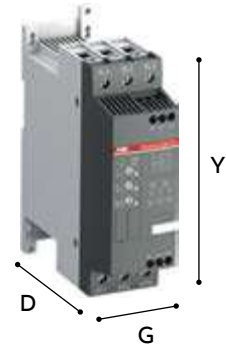

YUMUŞAK YOLVERİCİLER

PSE - Verimli seri



Teknik bilgi

- Çalışma gerilimi: 208...600 V AC
- Geniş nominal kontrol besleme gerilimi: 100...250 V AC, 50/60 Hz
- Nominal çalışma akımı: 18...370 A İki faz kontrollü
- Başlangıç ve duruşta gerilim rampası ve tork kontrol
- Akım sınırlama
- Darbeli yol verme
- Enerji ve yerden tasarruf sağlayan dahili bypass
- Korozif ve tozlu ortamlarda kullanıma uygun vernikli devre kartı
- Aydınlatmalı ve sadece sembollerle ayarların kolayca yapılabildiği grafik ekran
- Opsiyonel harici tuş takımı IP66 (Tip 1, 4X,12)
- Motor akımı görüntüleme için analog çıkış
- Elektronik termik koruma
- Düşük yük koruma
- Kilitli rotor koruması

Haberleşme protokolleri:

- Modbus RTU

Sertifikalar:

- CE, cULus, CCC, EAC, ANCE, C-tick, ABS, DNV GL, Lloyd's Register, CCS, PRS, Class NK



Temel motor koruması ve akım sınırlama

PSE pompalar için farklı yük durumlarında kullanılacak birçok koruma fonksiyonuna sahiptir. Örneğin aşırı ve düşük yük koruma gibi. Akım sınırlama özelliği zayıf şebeke koşullarında motoru daha verimli başlatmanızı ve kontrol etmenizi sağlar.



Zaman ve paradan kazanç sağlayan dahili bypass ve kompakt ürün tasarımı

PSE serisinde kurulum sırasında zamandan ve yerden kazanç sağlayan bypass dahildir. Tuş takımı ve ekranda dil seçeneği olmayıp simgeler grafiksel olarak gösterilir. Kompakt ürün tasarımı kurulumu hızlandırır ve oldukça kolaylaştırır.

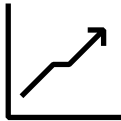

Pompa sistemlerinde su hasarlarını önleyen tork kontrol özelliği

Tork kontrollü bir pompayı başlatıp, durdurmak için en verimli yöntemdir. PSE'nin pompa üreticileri ile beraber çalışılarak geliştirilmiş ve su hasarlarını en optimal şekilde önleyen özel bir tork duruş rampası vardır.

PSE SERİSİ YUMUŞAK YOLVERİCİLER



Daha hassas bir boyutlandırma için, yukarıdaki QR kodu okutarak veya aşağıdaki linki ziyaret ederek yumuşak yolverici seçim aracını ücretsiz olarak kullanabilirsiniz.
<https://new.abb.com/drives/tr/yumusak-yolvericiler/yazilim-ve-araclar>

Normal şart yolverme, açma sınıfı 10, direkt bağlantı

Motor gücü P_e 400V AC (kW)	Çıkış akımı I_e (A)	Cihaz tipi	Kodu	Fiyat Euro/Adet
7.5	18	PSE18-600-70	1SFA897101R7000	817,90
11	25	PSE25-600-70	1SFA897102R7000	849,90
15	30	PSE30-600-70	1SFA897103R7000	881,30
18.5	37	PSE37-600-70	1SFA897104R7000	917,60
22	45	PSE45-600-70	1SFA897105R7000	944,40
30	60	PSE60-600-70	1SFA897106R7000	1.066,00
37	72	PSE72-600-70	1SFA897107R7000	1.209,00
45	85	PSE85-600-70	1SFA897108R7000	1.483,00
55	106	PSE105-600-70	1SFA897109R7000	1.849,00
75	143	PSE142-600-70	1SFA897110R7000	2.097,00
90	171	PSE170-600-70	1SFA897111R7000	2.712,00
110	210	PSE210-600-70-1	1SFA897112R7001	2.797,00
132	250	PSE250-600-70-1	1SFA897113R7001	3.390,00
160	300	PSE300-600-70-1	1SFA897114R7001	3.708,00
200	370	PSE370-600-70-1	1SFA897115R7001	5.401,00

PSE Boyutlar ve ağırlıklar

Kasa tipi	Y (mm)	G (mm)	D ¹⁾ (mm)	Ağırlık (kg)
PSE18...60	245	90	185.5	2.4
PSE72...105	245	90	185.5	2.5
PSE142...170	295	130	219.5	4.2
PSE210	550	190	236.5	12.4
PSE210...370	550	190	236.5	13.9

¹⁾ Not: Panel dahil



YUMUŞAK YOLVERİCİLER

PSTX - Gelişmiş seri



Teknik bilgi

- Çalışma gerilimi 208-600 V AC veya 208-690 V AC
- Geniş nominal kontrol besleme gerilimi: 100 – 250 V, 50/60 Hz
- PSTX nominal çalışma akımı: 30'dan 1250A'e kadar (üçgen: 2160A) 3 faz kontrollü
- Direkt ve üçgen bağlantı
- Rutubet, toz ve korozif etkilere karşı vernikli elektronik kartlar
- Ayrılabilir tuş takımı IP66 (Tip 1, 4X,12)
- Kolay ayarlanabilen ve 17 farklı dil seçeneğine sahip grafik ekran
- Montajı hızlandıran ve enerji tasarrufu sağlayan dahili bypass
- Kontrol ve izleme için dahili Modbus RTU
- Tüm temel haberleşme protokollerine uyum
- Akım, gerilim, güç faktörü vs. ölçümü için analog çıkış

Haberleşme protokolleri:

- Standart dahili: Modbus RTU
- Anybus:
 - MODBUS RTU
 - PROFIBUS
 - DeviceNet
 - EtherNet/IP
 - PROFINET

Sertifikalar:

- CE, cULus, CCC, EAC, ANCE, C-tick, ABS, DNV GL, Lloyd's Register, CCS, PRS, Class NK



Tam motor koruma

PSTX yük ve şebeke düzensizliklerine karşı tek ünite de komple bir motor koruması sağlar. PT-100, toprak hata koruması ve aşırı/düşük gerilim gibi bir çok koruma fonksiyonuyla motorlarınızı en güvenli şekilde korur.



Dahili bypass ile zaman ve enerji tasarrufu

Motor nominal hıza ulaştığında PSTX, bypass'ını aktif hale getirir. Bu durum yumuşak yolvericinin ısı yayılımını azaltırken enerji tasarrufu da sağlar. PSTX'in dahili bypass özelliği ile montaj zamanını azaltmanız ve panolarınızda alandan tasarruf yapmanız mümkündür.



Pompaların tam kontrolü

Pompa proseslerini tam potansiyelde kullanma zamanı. PSTX, pompaların yolverilip durdurulmasında en verimli yöntem olan tork kontrol gibi özel uygulama özelliklerine sahiptir. Pompa temizleme özelliği pompa dönüş yönünü tersine çevirir, boruları temizler ve çalışma güvenliğini artırır.

PSTX SERİSİ YUMUŞAK YOLVERİCİLER



Daha hassas bir boyutlandırma için, yukarıdaki QR kodu okutarak veya aşağıdaki linki ziyaret ederek yumuşak yolverici seçim aracını ücretsiz olarak kullanabilirsiniz. <https://new.abb.com/drives/tr/yumusak-yolvericiler/yazilim-ve-aracler>



Normal şart yolverme, sınıf 10 (class10)

Direkt bağlantı		Üçgen bağlantı		Cihaz tipi	Kodu	Fiyat Euro/Adet
Motor gücü 400V AC (kW)	Çıkış akımı (A)	Motor gücü 400V AC (kW)	Çıkış akımı (A)			
15	30	25	52	PSTX30-600-70	1SFA898103R7000	1.187,00
18.5	37	30	64	PSTX37-600-70	1SFA898104R7000	1.312,00
22	45	37	76	PSTX45-600-70	1SFA898105R7000	1.387,00
30	60	55	105	PSTX60-600-70	1SFA898106R7000	1.591,00
37	72	59	124	PSTX72-600-70	1SFA898107R7000	1.661,00
45	85	75	147	PSTX85-600-70	1SFA898108R7000	2.032,00
55	106	90	181	PSTX105-600-70	1SFA898109R7000	2.373,00
75	143	132	245	PSTX142-600-70	1SFA898110R7000	2.943,00
90	171	160	300	PSTX170-600-70	1SFA898111R7000	3.599,00
110	210	184	360	PSTX210-600-70	1SFA898112R7000	4.019,00
132	250	220	430	PSTX250-600-70	1SFA898113R7000	4.361,00
160	300	257	515	PSTX300-600-70	1SFA898114R7000	5.429,00
200	370	355	640	PSTX370-600-70	1SFA898115R7000	6.607,00
250	470	450	814	PSTX470-600-70	1SFA898116R7000	8.116,00
315	570	540	987	PSTX570-600-70	1SFA898117R7000	9.872,00
400	720	710	1247	PSTX720-600-70	1SFA898118R7000	12.014,00
450	840	800	1455	PSTX840-600-70	1SFA898119R7000	13.205,00
560	1050	1000	1810	PSTX1050-600-70	1SFA898120R7000	15.629,00
710	1200	1200	2160	PSTX1250-600-70	1SFA898121R7000	18.090,00

Opsiyonlar

	Cihaz tipi	Kodu	Fiyat Euro/Adet
PSTX30 ... PSTX1250 serisiyle uyumlu anybus haberleşme modülleri			
Profibus	AB-PROFIBUS-1	1SFA899300R1001	457,00
DeviceNet	AB-DEVICENET-1	1SFA899300R1002	457,00
Modbus-RTU	AB-MODBUS-RTU-1	1SFA899300R1003	457,00
EtherNet/IP (2-port)	AB-ETHERNET-IP-2	1SFA899300R1006	636,50
Modbus/TCP (2-port)	AB-MODBUS-TCP-2	1SFA899300R1008	636,50
Profinet (2-port)	AB-PROFINET-IO-2	1SFA899300R1010	921,90

PSTX Boyutlar ve ağırlıklar

Kasa tipi	Y (mm)	G (mm)	D ³⁾ (mm)	Ağırlık (kg)
PSTX30...105	314	150	197.5	6.10
PSTX142...170	377	199	283.3	9.60
PSTX210...370	470	258	279.1	12.70
PSTX470...570	493	361	282.15	25.00
PSTX720...840	493	435	369	46.20
PSTX1050	515	435	369	64.20
PSTX1250	565	435	369	64.70

1) Panel dahil



TRİFAZE MOTORLAR İÇİN KUTULU YOLVERİCİLER

DRAS, DRASL serisi kutulu, direkt yolvericiler

DRAS, DRASL serisi kutulu, direkt yolvericiler	Motor anma gücü (kw), AC3			Nominal Akım(A) $\theta \leq 40^\circ\text{C}$ Ue=400 V	Kontrol gerilimi (V)	Birlikte kullanılacak termik röle*	Tipi	Kodu	Fiyatı (EUR)
	220V	400V	500V						
	AC kontrol gerilimi - AS kontaktör								
	2,2	4	4	9,00	24V AC	T16	DRAS09-20S	1SBK104235R2000	91,41
					230VAC	T16	DRAS09-26N	1SBK104135R2600	91,41
	3	6	6	12,00	24V AC	T16	DRAS12-20S	1SBK114235R2000	105,00
					230V AC	T16	DRAS12-26N	1SBK114135R2600	105,00
	4	8	8	15,50	24V AC	T16	DRAS16-20S	1SBK124235R2000	110,00
					230V AC	T16	DRAS16-26N	1SBK124135R2600	110,00
	DC kontrol gerilimi - ASL kontaktör								
	2,2	4	4	9,00	24V DC	T16	DRASL09-81S	1SBK104335R8100	102,50
	3	6	6	12,00	24V DC	T16	DRASL12-81S	1SBK114335R8100	120,40
4	8	8	15,50	24V DC	T16	DRASL16-81S	1SBK124335R8100	125,10	

DRAS

T16 serisi termik röleler (AS/ASL ve B6/B7 serisi için)	Akım ayar sahası (A)	Birlikte kullanılacak kontaktör tipi	Tipi	Kodu	Fiyatı (EUR)
	0.10-0.13	AS/ASL-B6/B7	T16-0.13	1SAZ711201R1005	40,61
	0.13-0.17	AS/ASL-B6/B7	T16-0.17	1SAZ711201R1008	40,61
	0.17-0.23	AS/ASL-B6/B7	T16-0.23	1SAZ711201R1009	40,61
	0.23-0.31	AS/ASL-B6/B7	T16-0.31	1SAZ711201R1013	40,61
	0.31-0.41	AS/ASL-B6/B7	T16-0.41	1SAZ711201R1014	40,61
	0.41-0.55	AS/ASL-B6/B7	T16-0.55	1SAZ711201R1017	40,61
	0.55-0.74	AS/ASL-B6/B7	T16-0.74	1SAZ711201R1021	40,61
	0.74-1	AS/ASL-B6/B7	T16-1.0	1SAZ711201R1023	40,61
	1-1.3	AS/ASL-B6/B7	T16-1.3	1SAZ711201R1025	40,61
	1.3-1.7	AS/ASL-B6/B7	T16-1.7	1SAZ711201R1028	40,61
	1.7-2.3	AS/ASL-B6/B7	T16-2.3	1SAZ711201R1031	40,61
	2.3-3.1	AS/ASL-B6/B7	T16-3.1	1SAZ711201R1033	40,61
	3.1-4.2	AS/ASL-B6/B7	T16-4.2	1SAZ711201R1035	40,61
	4.2-5.7	AS/ASL-B6/B7	T16-5.7	1SAZ711201R1038	40,61
	5.7-7.6	AS/ASL-B6/B7	T16-7.6	1SAZ711201R1040	40,61
	7.6-10	AS/ASL-B6/B7	T16-10	1SAZ711201R1043	40,61
10-13	AS/ASL-B6/B7	T16-13	1SAZ711201R1045	40,61	
13-16	AS/ASL-B6/B7	T16-16	1SAZ711201R1047	40,61	

T16

DB16

T16 serisi termik röle için bağımsız montaj kiti	Birlikte kullanılacak termik tipi	Tipi	Kodu	Fiyatı (EUR)
	T16	DB16	1SAZ701901R0001	19,20



ABB Cylon® Akıllı Bina Çözümleri

ABB Cylon®, her boyutta ticari veya endüstriyel binanın otomasyonu ve enerji kontrolü için çeşitli ölçeklendirilebilir ve bağlantılı Bina Yönetim Sistemleri Çözümleri üretir ve geliştirir. ABB Cylon®, açık protokol uygulaması, ortak ve güvenli internet standartlarının kullanılması ve hergün gelişen Ar-Ge çalışmalarıyla her tesisin ihtiyacına göre çözümler sunmaktadır.

<https://new.abb.com/low-voltage/tr/products/akilli-bina-cozumleri/product-range/abb-cylon>



**Bir bina güvenli, akıllı
ve sürdürülebilir
olabilir mi?**

**Evet, hem de
bütünsel olarak!**

EVRENSEL MOTOR KORUMA VE KONTROL SİSTEMİ

UMC100.3 Motor kontrolünü bir üst seviyeye taşıyın



Yeni Field Information
Manager 3.3 için
QR kodu okutabilirsiniz.



Uygulamalara göre UMC100.3

Çimento fabrikaları: Dayanıklı ve kompakt tasarım, birçok giriş/çıkış

Petrol/kimya/gaz endüstrileri: Programlanabilir fonksiyon blokları, gerilim düşüşlerine karşı algılama, ATEX ile tehlikeli-patlayıcı ortamlara karşı koruma

Kağıt endüstrisi: Haberleşme fonksiyonları, kaplamalı versiyon

Madencilik: 1000 V'a kadar nominal motor gerilimi, 5000 m'ye kadar kullanılabilir, toprak hatası izleme

Su endüstrisi: Pompa kontrolü, 2x hızlı düşük yük algılama, pompa temizleme ... ve daha fazlası!

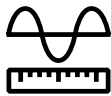

Parametreler

- Hızlı kurulum için gerekli tüm fonksiyonlar elinizin altında! UMC100.3 operatör paneli üzerinden veya FIM UMC Edition yazılımı ile bilgisayardan kolayca konfigürasyon yapılabilir. Yazılım sayesinde uygulamanıza göre motor kontrol fonksiyonları da tasarlayabilirsiniz.



İzleme

- Akım, gerilim, motor durumu ve daha birçok ilgili veriyi izleyin! Kapsamlı hata tanılama için hata mesajları ve uyarıları inceleyebilirsiniz.



Motor kontrolü

- Hazır kontrol fonksiyonları: direkt, ters yön, yıldız-üçgen, Dahlander, soft-start
- FIM UMC Edition ile programlanabilir kontrol fonksiyonları: kolay fonksiyon blokları ile kendi lojiğinizi oluşturun!
- Jog (düşük devir) modu



Motor koruma

- Tek ve üç fazlı AC motorların EN/IEC 60947-4-1'e göre aşırı yük koruması
- Dahili ölçüm sistemi ile nominal motor akımı 0,24...63 A & akım trafosu CT4L/CT5L ile 850 A'e kadar
- Seçilebilir aşırı yük sınıfları: 5E, 10E, 20E, 30E veya 40E
- Kilitli rotor koruması, termistör motor koruması, faz kaybı/asimetrisi/sırası korumaları, aşırı-/düşük gerilim koruması, toprak hatası algılama (dahili veya CEM11 sensörleri ile), gerilim ile ilgili korumalar (VI150/VI155-FBP.0 ile)

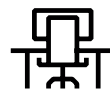

Çalışma

- Çalışma modu ile kurulumunuzu kolaylıkla test edebilirsiniz! Başlat, durdur, hata sıfırla gibi komutları ve önemli verilere erişebilirsiniz.





Veriler

- Motor çalışma ve durma süreleri, motor durumu, motor akımı, termal yük, maksimum kalkış akımı, enerji, yolverme sayısı, aşırı yük açma sayısı, detaylı hata mesajları ve uyarılar...

EVRENSEL MOTOR KONTROL SİSTEMİ

	Kontrol gerilimi	Tipi	Kodu	Fiyatı (EUR)
 UMC100.3	UMC 100.3 ana modül			
	24V DC	UMC100.3 DC	1SAJ530000R0100	1.292,00
	100-240V AC/DC	UMC100.3 UC	1SAJ530000R1100	1.292,00

*Kaplama ve ATEX'li versiyonlar için lütfen sorunuz.

	Kontrol gerilimi	Tanım	Tipi	Kodu	Fiyatı (EUR)
 DX111	Genişleme modülleri				
	24V DC	Dijital I/O (8DI/4DO/1AO)	DX111	1SAJ611000R0102	848,40
	100-240 V AC/DC	Dijital I/O (8DI/4DO/1AO)	DX122	1SAJ622000R0102	1.026,00
	24 V DC	Gerilim modülü (topraklı sistemler)	VI150	1SAJ650000R0101	585,40
 VI150-155	24 V DC	Gerilim modülü (topraklı ve topraklı sistemler)	VI155	1SAJ655000R0101	740,20
	-	UMC100.3 - genişleme modülü arası kablo, 0,3 metre	UMCIO-CAB.030	1SAJ691000R0001	40,67
	-	Genişleme modülü - Genişleme modülü arası kablo, 0,3 metre	IOIO-CAB.030	1SAJ692000R0001	40,67

Haberleşme modülleri	Tanım	Tipi	Kodu	Fiyatı (EUR)
 MRP31-PDP32 MTQ22-PNQ22	FieldBus haberleşme modülleri			
	Profibus-DP	PDP32	1SAJ242000R0001	784,00
	Modbus RTU	MRP31	1SAJ251000R0001	719,30
	Ethernet haberleşme modülleri			
	Modbus TCP	MTQ22	1SAJ260000R0100	1.939,00
	Profinet IO	PNQ22	1SAJ261000R0100	1.975,00

Toprak kaçak akım sensörleri	Sensör çapı Ø	Akım aralığı	Tipi	Kodu	Fiyatı (EUR)
 CEM11	20 mm	80 - 1.700 mA	CEM11-FBP.20	1SAJ929200R0020	655,40
	35 mm	100 - 3.400 mA	CEM11-FBP.35	1SAJ929200R0035	688,40
	60 mm	120 - 6.800 mA	CEM11-FBP.60	1SAJ929200R0060	716,70
	120 mm	300 - 13.600 mA	CEM11-FBP.120	1SAJ929200R0120	1.397,00

Akım trafoları	Tanım	Akım aralığı	Tipi	Kodu	Fiyatı (EUR)
 CT4L-CT5L		60...185 A	CT4L 185 R/4	1SAJ929500R0185	660,40
	Nominal motor akımı 63A'den büyük uygulamalar için akım trafosu	180...310 A	CT4L 310 R/4	1SAJ929500R0310	789,40
		300...500 A	CT5L 500 R/4	1SAJ929501R0500	1.092,00
		500...850 A	CT5L 850 R/4	1SAJ929501R0850	1.175,00

EVRENSEL MOTOR KONTROL SİSTEMİ

Aksesuarlar	Tanım	Tipi	Kodu	Fiyatı (EUR)
	Ethernet arayüz - UMC100.3 arası kablo, 1,5 m	CDP23.150	1SAJ929230R0015	139,70
	Ethernet arayüz - UMC100.3 arası kablo, 3 m	CDP23.300	1SAJ929230R0030	151,70
	UMC100-PAN kontrol paneli			
	Kontrol paneli uzatma kablosu, 0,7 m	UMC-CAB.070	1SAJ510003R0002	138,00
	Kontrol paneli uzatma kablosu, 1,5 m	UMC-CAB.150	1SAJ510004R0002	175,90
	Kontrol paneli uzatma kablosu, 3 m	UMC-CAB.300	1SAJ510002R0002	200,10
	LCD kontrol paneli (USB port)	UMC100-PAN	1SAJ590000R0103	590,00



UMC100-PAN

Yazılım	Tanım	Tipi	Kodu	Fiyatı (EUR)
	UMC yazılım paketi	FIM UMC Edition	1SAJ925000R0001	3.069,00

* UMC100.3 ile PC arası bağlantı için standart micro USB kablo gerekmektedir.

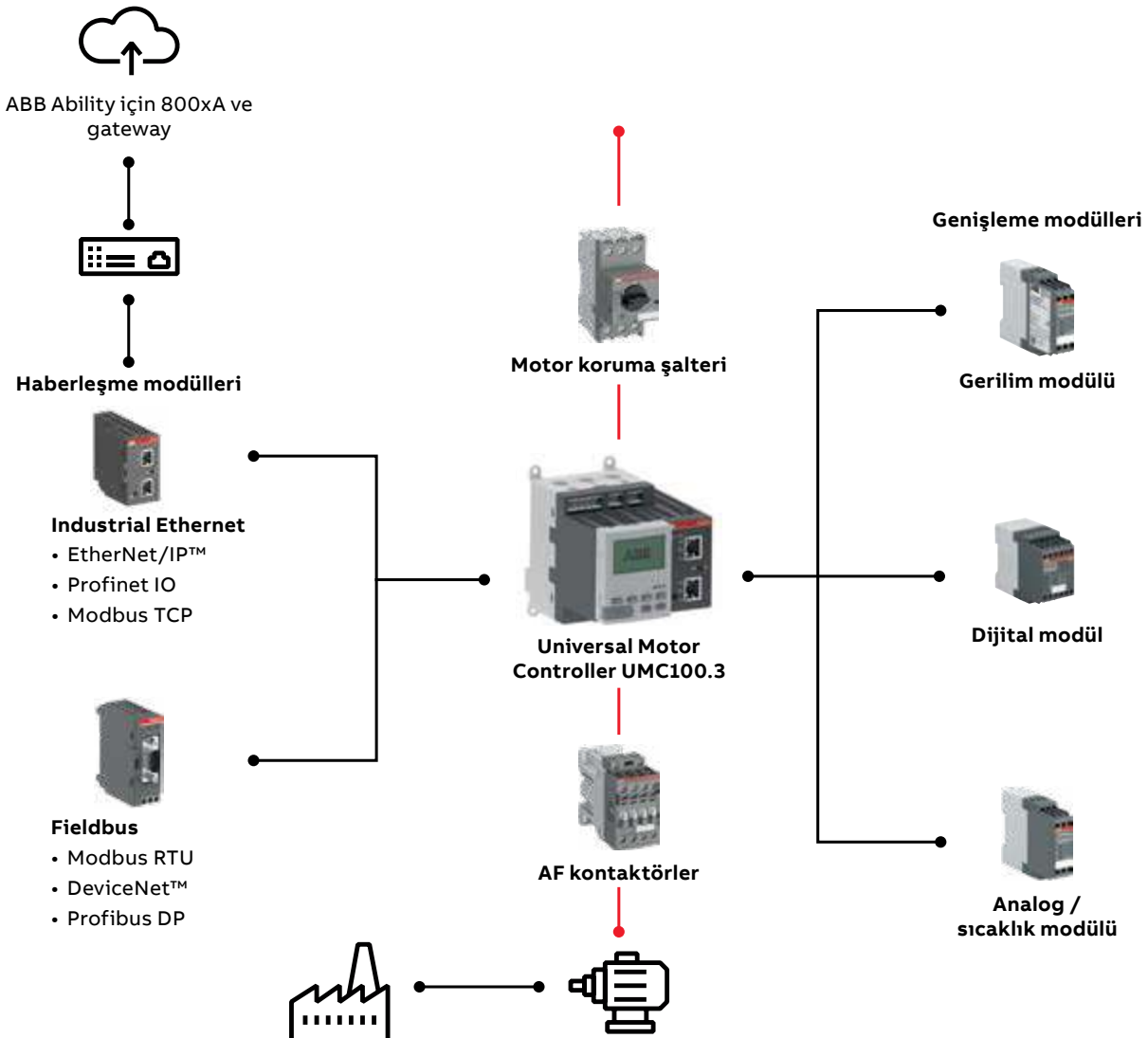

CP SERİSİ GÜÇ KAYNAKLARI

ABB'nin modern CP serisi güç kaynakları enerji ve otomasyon teknolojileri uygulamaları için ideal bir çözümdür. Geniş ürün ailesi kullanıcılarının ihtiyaçlarını tam olarak karşılar:

CP-D

CP-D serisi güç kaynakları modüler DIN rayı tasarımı yapıları ile tüm dağıtım ve otomasyon panolarında kullanıma uygundur. Çıkış gerilimi 12 VDC ve 24VDC ve çıkış akımı 0,42 A'den 4,2 A'e kadar olan modeller, yüksek termal dayanıklılığa ve yüksek enerji verimliliğine sahiptir.

CP-E

CP-E serisi güç kaynakları 5 VDC'den 48 VDC'ye kadar çıkış gerilimi ve 0,625A'den 20A'e kadar olan çıkış akımları ile geniş bir ürün çeşitliliğine sahiptir. Tüm güç kaynakları +70°C ortam sıcaklığına kadar sorunsuz çalışabilir.

CP-S.1

Kompakt yapıda yüksek verimlilik ve güvenilirlik. OEM'ler de dahil olmak üzere çok çeşitli uygulamalar için tasarlanan bu gelişmiş seri, beş saniye boyunca dahili güç rezervini %150 artırır ve %94'e varan verimlilikle çalışır. Aşırı ısınma koruması, aktif güç faktörü düzeltmesi, geniş sertifikalı AC ve DC giriş aralığı ve denizcilik dahil olmak üzere dünya çapında kapsamlı onayları ile tamamen yeni CP-S.1 güç kaynakları, çok sayıda endüstriyel uygulama için tercih edilen bir seçimdir.

CP-T

ABB'nin güç kaynağı ailesinin en yenisi olan CP-T ürün serisi, üç fazlı olarak beslenebilir. 24 VDC, 48 VDC olarak sunulan ürünlerin çıkış akımları 5A, 10A, 20A ve 40A'dir.





CP-C.1

CP-C.1 serisi endüstriyel uygulamalarda yüksek verimlilik ve güvenilirliği ile öne çıkar. Bu gelişmiş seri, %150 güç arttırma (power reserve) özelliğine sahiptir. Aynı zamanda aşırı ısınmaya karşı koruma ve aktif güç faktörü düzeltmesi fonksiyonlarıyla beraber %94 verimlilik sunar. ATEX ve IECEx onayları ile tehlikeli ortamlarda kullanılmaya uygun modelleri mevcuttur.



ANAHTARLAMALI GÜÇ KAYNAKLARI

Tek fazlı anahtarlama güç kaynakları (100-240 V AC giriş)

	Çıkış gerilimi	Çıkış akımı	Tipi	Kodu	Fiyatı (EUR)
 CP-D 24/2.5  CP-D 12/0.83	CP-D serisi				
	24 V DC	0.42 A	CP-D 24/0.42	1SVR427041R0000	75,87
	24 V DC	1.3 A	CP-D 24/1.3	1SVR427043R0100	110,80
	24 V DC	2.5 A	CP-D 24/2.5	1SVR427044R0200	122,10
	24 V DC	4.2 A	CP-D 24/4.2	1SVR427045R0400	166,30
	12 V DC	0.83 A	CP-D 12/0.83	1SVR427041R1000	123,40
	12 V DC	2.1 A	CP-D 12/2.1	1SVR427043R1200	150,20
 CP-E 24/0.75	CP-E serisi				
	24 V DC	0.75 A	CP-E 24/0.75	1SVR427030R0000	106,40
	24 V DC	1.25 A	CP-E 24/1.25	1SVR427031R0000	115,20
	24 V DC	2.5 A	CP-E 24/2.5	1SVR427032R0000	140,30
	24 V DC	5 A	CP-E 24/5.0	1SVR427034R0000	180,60
	24 V DC	10 A	CP-E 24/10.0	1SVR427035R0000	280,00
	24 V DC	20 A	CP-E 24/20.0	1SVR427036R0000	439,60
	5 V DC	3 A	CP-E 5/3.0	1SVR427033R3000	162,30
	12 V DC	2.5 A	CP-E 12/2.5	1SVR427032R1000	175,40
	48 V DC	0.62 A	CP-E 48/0.62	1SVR427030R2000	178,70
	48 V DC	1.25 A	CP-E 48/1.25	1SVR427031R2000	228,50
 *CP-C.1	CP-C.1 serisi				
	24 V DC	5 A	CP-C.1 24/5.0	1SVR360563R1001	299,10
	24 V DC	10 A	CP-C.1 24/10.0	1SVR360663R1001	398,70
 *CP-S.1	CP-S.1 serisi				
	24 V DC	3 A	CP-S.1 24/3.0	1SVR320361R1000	167,60
	24 V DC	5 A	CP-S.1 24/5.0	1SVR320561R1000	199,80
	24 V DC	10 A	CP-S.1 24/10.0	1SVR320661R1000	348,00
	24 V DC	20 A	CP-S.1 24/20.0	1SVR320761R1000	515,50
	24 V DC	40 A	CP-S.1 24/40.0	1SVR320861R1000	931,40

* 2 adet seri ve 5 adet paralel bağlantı mümkün

* %150 güç arttırımı (power reserve)

* Kaplamalı ve ATEX onaylı versiyonları mevcut



Üç fazlı anahtarlama güç kaynakları (3 x 400-500 V AC giriş)

	Çıkış gerilimi	Çıkış akımı	Tipi	Kodu	Fiyatı (EUR)
 CP-T	CP-T serisi				
	24 V DC	5 A	CP-T 24/5.0	1SVR427054R0000	349,10
	24 V DC	10 A	CP-T 24/10.0	1SVR427055R0000	444,00
	24 V DC	20 A	CP-T 24/20.0	1SVR427056R0000	474,40
	24 V DC	40 A	CP-T 24/40.0	1SVR427057R0000	619,70
	48 V DC	5 A	CP-T 48/5.0	1SVR427054R2000	482,10
	48 V DC	10 A	CP-T 48/10.0	1SVR427055R2000	555,00
	48 V DC	20 A	CP-T 48/20.0	1SVR427056R2000	842,60

- CP-T 24/5.0 hariç 2 seri ve 2 paralel bağlantı mümkün

CR-S SERİSİ SOKETLİ PLC ARAYÜZ RÖLELERİ

CR-S soketli PLC arayüz röleleri

	Kontrol gerilimi	Tipi	Kodu	Fiyatı (EUR)
	Vida bağlantılı, 1A/K (1 SPDT), 250V 6A			
	24V AC/DC	CR-S024VADC1CRS	1SVR405541R3110	17,25
	110V AC/DC	CR-S110VADC1CRS	1SVR405541R6110	20,96
CR-S vidalı	230V AC/DC	CR-S230VADC1CRS	1SVR405541R7110	20,96
	Yay bağlantılı, 1A/K (1 SPDT), 250V 6A			
	24V AC/DC	CR-S024VADC1CRZ	1SVR405541R3210	17,74
	110V AC/DC	CR-S110VADC1CRZ	1SVR405541R6210	24,10
CR-S yaylı	230V AC/DC	CR-S230VADC1CRZ	1SVR405541R7210	24,10



CR-S SERİSİ YEDEK VE AKSESUARLAR

	Tanımı	Tipi	Kodu	Fiyatı (EUR)
	5V DC	CR-S005VDC1R	1SVR405501R1010	8,25
	12V DC	CR-S012VDC1R	1SVR405501R2010	8,25
	24V DC	CR-S024VDC1R	1SVR405501R3010	6,49
	48V DC	CR-S048VDC1R	1SVR405501R4010	8,25
	60V DC	CR-S060VDC1R	1SVR405501R5010	10,26
Yedek soketler	Vidalı soketler			
	6-24V DC	CR-S006/024VDC1SS	1SVR405521R1100	11,56
	12-24V DC	CR-S012/024VADC1SS	1SVR405521R3100	11,10
	48-60V DC	CR-S048/060VADC1SS	1SVR405521R5100	11,56
	110-125V DC	CR-S110/125VADC1SS	1SVR405521R6100	11,56
	220-240V DC	CR-S220/240VADC1SS	1SVR405521R7100	11,56
	Yaylı soketler			
	6-24V DC	CR-S006/024VDC1SZ	1SVR405521R1200	15,08
	12-24V DC	CR-S012/024VADC1SZ	1SVR405521R3200	13,57
	48-60V DC	CR-S048/060VADC1SZ	1SVR405521R5200	15,08
	110-125V DC	CR-S110/125VADC1SZ	1SVR405521R6200	15,08
	220-240V DC	CR-S220/240VADC1SZ	1SVR405521R7200	15,08
	Aksesuarlar	20 kutup, siyah köprü	CR-SJB20-BLACK	1SVR405598R0900
20 kutup, mavi köprü		CR-SJB20-BLUE	1SVR405598R0700	5,56
20 kutup, kırmızı köprü		CR-SJB20-RED	1SVR405598R0800	5,56
Ayırma plakası		CR-SSEP	1SVR405599R0000	1,74

Not: 1 tabakada 48 adet, 1 kutuda ise 1344 adet etiket mevcuttur.

R600 SERİSİ SABİT PLC ARAYÜZ RÖLELERİ VE OPTOKUPLÖRLER

R600 röle ve optokuplör serisi

	Tanımı	Tipi	Kodu	Fiyatı (EUR)
	R600 PLC arayüz röle serisi			
	1SPDT kontak 10mA-6A	RB121-24VDC	1SNA645071R0000	26,99
	1SPDT kontak 10mA-6A	RB121A 24V AC/DC	1SNA645001R0300	26,99
	1SPDT kontak 10mA-6A	RB121A 48-60V AC/DC	1SNA645002R0400	27,26
	1SPDT kontak 10mA-6A	RB121A 115V AC/DC	1SNA645003R0500	31,75
	1SPDT kontak 10mA-6A	RB121A 230V AC/DC	1SNA645004R0400	31,75
	R600 optokuplör serisi			
	5-58V DC çıkış / 100mA transistör	OBIC0100 24V DC	1SNA645021R2600	37,98
	5-58V DC çıkış / 100mA transistör	OBIC0100 48-60V AC/DC	1SNA645049R1200	42,40
	5-58V DC çıkış / 100mA transistör	OBIC0100 115/230V AC/DC	1SNA645022R2700	45,71
	5-58V DC çıkış / 2A Triac	OBOC1000 24V DC	1SNA645051R0400	49,85
	5-58V DC çıkış / 2A Triac	OBOC1000 48-60V AC/DC	1SNA645053R0600	59,30
	5-58V DC çıkış / 2A Triac	OBOC1000 115V AC/DC	1SNA645054R0700	54,31
	5-58V DC çıkış / 2A Triac	OBOC1000 230V AC/DC	1SNA645026R2300	55,28

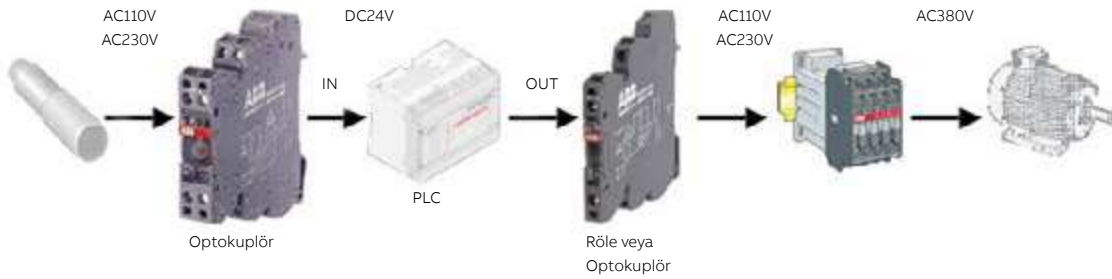

SOKETLİ RÖLELER

PCB röleler

	Tanımı	Kontrol gerilimi	Min. sipariş adedi	Tipi	Kodu	Fiyatı (EUR)
	Kontakt : 1 A/K 5 pinli, 250V AC, 16 A	24V DC	10	CR-P024DC1	1SVR405600R1000	4,73
		24V AC	10	CR-P024AC1	1SVR405600R0000	6,13
		48V DC	10	CR-P048DC1	1SVR405600R6000	8,42
		230V AC	10	CR-P230AC1	1SVR405600R3000	8,85
	Kontakt : 2 A/K 8 pinli, 250V AC, 8 A	24V DC	10	CR-P024DC2	1SVR405601R1000	6,34
		24V AC	10	CR-P024AC2	1SVR405601R0000	7,34
		48V DC	10	CR-P048DC2	1SVR405601R6000	8,85
		230V AC	10	CR-P230AC2	1SVR405601R3000	9,80

Minyatür röleler

	Tanımı	Kontrol gerilimi	Min. sipariş adedi	Tipi	Kodu	Fiyatı (EUR)
	Kontakt : 3 A/K 11 pinli, 250V AC, 10 A	24V DC	10	CR-M024DC3	1SVR405612R1000	9,64
		24V AC	10	CR-M024AC3	1SVR405612R0000	10,22
		48V DC	10	CR-M048DC3	1SVR405612R6000	10,49
		230V AC	10	CR-M230AC3	1SVR405612R3000	10,49
	Kontakt : 4 A/K 14 pinli, 250V AC, 6 A	24V DC	10	CR-M024DC4	1SVR405613R1000	10,22
		24V AC	10	CR-M024AC4	1SVR405613R0000	10,49
		48V DC	10	CR-M048DC4	1SVR405613R6000	11,08
		230V AC	10	CR-M230AC4	1SVR405613R3000	11,08

SOKETLİ RÖLELER

Minyatür röleler

Tanımı	Kontrol gerilimi	Min. sipariş adedi	Tipi	Kodu	Fiyatı (EUR)	
 Minyatür röle	Kontakt: 2 A/K: 250V AC 7A	24V DC	300	CR-MX024DC2T	1SVR405641R1000	8,98
		24V AC	300	CR-MX024AC2T	1SVR405641R0000	9,46
		48V DC	300	CR-MX048DC2T	1SVR405641R6000	9,50
		230V AC	300	CR-MX230AC2T	1SVR405641R3000	9,84
Kontakt: 4 A/K: 250V AC 5A	24V DC	300	CR-MX024DC4T	1SVR405643R1000	9,03	
	24V AC	300	CR-MX024AC4T	1SVR405643R0000	9,87	
	48V DC	300	CR-MX048DC4T	1SVR405643R6000	9,94	
	230V AC	300	CR-MX230AC4T	1SVR405643R3000	10,37	

Evrensel röleler

Tanımı	Kontrol gerilimi	Min. sipariş adedi	Tipi	Kodu	Fiyatı (EUR)	
 Evrensel röle	Kontakt : 2 A/K 8 pinli, 250V AC, 10 A	24V DC	10	CR-U024DC2	1SVR405621R1000	12,80
		24V AC	10	CR-U024AC2	1SVR405621R0000	12,88
		48V DC	10	CR-U048DC2	1SVR405621R6000	13,22
		230V AC	10	CR-U230AC2	1SVR405621R3000	13,57
Kontakt : 3 A/K 11 pinli, 250V AC, 10 A	24V DC	10	CR-U024DC3	1SVR405622R1000	13,13	
	24V AC	10	CR-U024AC3	1SVR405622R0000	13,40	
	48V DC	10	CR-U048DC3	1SVR405622R6000	13,40	
	230V AC	10	CR-U230AC3	1SVR405622R3000	14,15	

Soketler

Tanımı	Kontakt sayısı	Terminal	Tipi	Kodu	Fiyatı (EUR)	
 CR - PSS	PCB röle için soket	1 veya 2 A/K	Vidalı	CR-PSS	1SVR405650R1000	7,91
		1 veya 2 A/K	Yaylı	CR-PLP	1SVR405650R0310	9,44
	Minyatür röle için soket	3 A/K	Vidalı	CR-M3SS	1SVR405651R2000	7,34
		4 A/K	Vidalı	CR-M4SS	1SVR405651R3000	7,34
	Evrensel röle için soket	2 A/K	Vidalı	CR-U2S	1SVR405670R0000	7,34
		3 A/K	Vidalı	CR-U3S	1SVR405660R0000	7,34

Soketler

Tanımı	Kontakt sayısı	Terminal	Tipi	Kodu	Fiyatı (EUR)	
	Minyatür röle için soket	2 A/K	Çatal uçlu	CR-M2SFB	1SVR405651R1400	5,69
		4 A/K	Çatal uçlu	CR-M4SFB	1SVR405651R3400	5,69

Sadece CR-MX kodu ile başlayan minyatür röleler ile kullanılabilir.

Aksesuarlar

Tanımı	Tipi	Kodu	Fiyatı (EUR)	
	CR-P röle için plastik tutucu	CR-PH	1SVR405659R0000	0,69
	CR-M röle için plastik tutucu	CR-MH	1SVR405659R1000	1,06
	CR-U röle için metal tutucu	CR-UH	1SVR405669R0000	2,95
	CR-P/M röleler için LED'li diyot 6-24 V DC	CR-P/M 42	1SVR405652R0000	4,88
	CR-P/M röleler için varistör 110-230 V AC/DC	CR-P/M 92C	1SVR405655R0100	7,34

ENDÜSTRİYEL ELEKTRONİK KONTROL RÖLELERİ





Tek faz, aşırı/düşük akım kontrol röleleri

Tipi	Kontrol gerilimi	Ölçüm aralığı AC/DC	Kontakt sayısı	Kodu	Fiyatı (EUR)	
Zaman ayarsız						
	CM-SRS.11S	24-240 V AC/DC	3mA - 1A	1 A/K	1SVR730840R0200	254,80
	CM-SRS.11S	220-240V AC	3mA - 1A	1 A/K	1SVR730841R1200	215,80
	CM-SRS.12S	24-240V AC/DC	0,3A - 15A	1 A/K	1SVR730840R0300	254,80
	CM-SRS.12S	220-240V AC	0,3A - 15A	1 A/K	1SVR730841R1300	215,80
	Zaman ayarlı (0 veya 0,1-30 s arasında ayarlanabilir açma gecikmesi)					
	CM-SRS.21S	24-240V AC/DC	3mA - 1A	2 A/K	1SVR730840R0400	278,00
	CM-SRS.21S	220-240V AC	3mA - 1A	2 A/K	1SVR730841R1400	237,90
	CM-SRS.22S	24-240V AC/DC	0,3A - 15A	2 A/K	1SVR730840R0500	278,00
	CM-SRS.22S	220-240V AC	0,3A - 15A	2 A/K	1SVR730841R1500	237,90
	Multifonksiyonlu (0 veya 0,1-30 s arasında ayarlanabilir açma gecikmesi)					
CM-SRS.M1S	24-240V AC/DC	3mA - 1A	2 A/K	1SVR730840R0600	301,00	
CM-SRS.M2S	24-240V AC/DC	0,3A - 15A	2 A/K	1SVR730840R0700	301,00	

Tek faz, aşırı-/düşük gerilim izleme röleleri

Tipi	Kontrol gerilimi	Ölçüm aralığı AC/DC	Tanımı	Kodu	Fiyatı (EUR)	
Zaman ayarsız						
	CM-ESS.1S	24-240V AC/DC	3-600 V AC/DC	1 A/K	1SVR730830R0300	228,80
	CM-ESS.1S	220-240V AC	3-600 V AC/DC	1 A/K	1SVR730831R1300	193,80
	CM-ESS.2S	24-240V AC/DC	3-600 V AC/DC	2 A/K	1SVR730830R0400	253,20
	CM-ESS.2S	220-240V AC	3-600 V AC/DC	2 A/K	1SVR730831R1400	253,20
Multifonksiyonlu (0 veya 0,1-30 s arasında ayarlanabilir açma gecikmesi)						
CM-ESS.MS	24-240V AC/DC	3-600 V AC/DC	2 A/K	1SVR730830R0500	271,30	

Üç faz, gerilim izleme röleleri

Tipi	Kontrol gerilimi	Tanımı	Kodu	Fiyatı (EUR)	
Tek veya üç faz kontrol, faz hatası					
	CM-PBE	L1,2,3-N : 3x380-440V AC / 220-240V AC	1NA kontak	1SVR550881R9400	108,30
	Tek veya üç faz kontrol, faz hatası, aşırı-düşük gerilim				
	CM-PVE	L1,2,3-N : 3x320-460V AC / 185-265V AC	1NA kontak	1SVR550870R9400	121,20
Üç faz kontrol, faz hatası, aşırı-düşük gerilim					
CM-PVE	L1,2,3 : 3x320-460V AC	1NA kontak	1SVR550871R9500	121,20	
Üç faz kontrol, faz hatası, faz sırası					
CM-PFE	L1,2,3 : 3x208-440V AC	1A/K kontak	1SVR550824R9100	123,90	
CM-PFS.S	L1,2,3 : 3x200-500V AC	2A/K kontak	1SVR730824R9300	131,50	
Üç faz kontrol, faz hatası, faz sırası, aşırı-düşük gerilim					
	CM-PSS.31S	L1,2,3 : 3x380V AC	2A/K kontak	1SVR730784R2300	212,10
	CM-PSS.41S	L1,2,3 : 3x400V AC	2A/K kontak	1SVR730784R3300	264,20
	CM-PVS.31S	L1,2,3 : 3x160-300V AC	2A/K kontak	1SVR730794R1300	264,20
	CM-PVS.41S	L1,2,3 : 3x300-500V AC	2A/K kontak	1SVR730794R3300	252,40
Üç faz kontrol, faz hatası, faz sırası, faz dengesizliği					
	CM-PAS.31S	L1,2,3 : 3x160-300V AC	2A/K kontak	1SVR730774R1300	252,40
	CM-PAS.41S	L1,2,3 : 3x300-500V AC	2A/K kontak	1SVR730774R3300	245,50
CM-MPS.31S	CM-MPS.31S	L1,2,3 : 3x160-300V AC	2A/K kontak	1SVR730884R1300	246,20
	CM-MPS.41S	L1,2,3 : 3x300-500V AC	2A/K kontak	1SVR730884R3300	270,20
CM-MPS.21S	L1,2,3-N : 3x180-280V AC	2A/K kontak	1SVR730885R3300	247,60	

*Push-in terminal yapısına sahip "Easy Connect" teknolojiyi yeni kontrol röleleri için satış ofisine başvurunuz.

AKILLI SICAKLIK İZLEME RÖLELERİ



ABB EPiC mobil uygulaması: dijital partneriniz



Tek bakış ile ihtiyacınız olan her şey karşınızda
Ölçüm değerleri ve kontak durumları gibi veriler rölenin ekranı sayesinde her zaman önünüzde. Sembol tabanlı menü yapısı ile parametre yapılandırma hiç bu kadar kolay olmamıştı!



Tek dokunuş ile %80 daha hızlı kurulum
NFC desteği sayesinde ABB EPiC akıllı telefon uygulamasından parametreleri tek dokunuş ile yapılandırabilirsiniz.



NFC

Akıllı sıcaklık izleme röleleri (Kontrol gerilimi: 24-240 V AC/DC)

Tipi	Ölçüm aralığı	Kanal sayısı	Sensörler	Modbus RTU	Kodu	Fiyatı (EUR)
CM-TCS.011P		1		Hayır	1SVR740740R0110	510,40
CM-TCN.011P	-200..+850°C	3	PT100, PTC, PT1000, NTC	Hayır	1SVR760740R0110	613,00
CM-TCN.012P		3		Evet	1SVR760740R0120	674,40



Hazır fabrika profilleri
Tipik uygulamalar için hazır ayarlar içeren profillerden biri seçilerek kurulum süresi kısaltılabilir. Her bir parametre ayrı olarak da ayarlanabilir ve kullanıcı profili olarak kaydedilebilir.

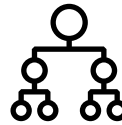

Teşhis verileri
Modbus RTU ile ABB Ability EAM platformundan, NFC ile EPiC uygulamasından veya ekrandan olay geçmişi, işletme verileri ve istatistiklere erişilebilir.



Bas-çevir butonu
Tek dokunuşla sembol tabanlı menü yapısına erişilebilir. Bas-çevir butonu, bir tornavida yardımıyla kullanılarak menüde gezinme ve parametre ayarları yapma imkanı tanır.



Ekran + NFC + Modbus RTU
NFC desteği sayesinde EPiC mobil uygulaması üzerinden ayarlar yapılabilir, röleye aktarılabilir, saklanabilir ve e-mail ile gönderilebilir.

ENDÜSTRİYEL ELEKTRONİK KONTROL RÖLELERİ

Sıcaklık izleme röleleri

	Tipi	Kontrol gerilimi	Ölçüm aralığı °C	Kontakt sayısı	Kodu	Fiyatı (EUR)
 CM-TCS	CM-TCS.21S	24V AC/DC	-50...+50°C	2 A/K	1SVR730740R9100	259,50
	CM-TCS.22S	24V AC/DC	0...+100°C	2 A/K	1SVR730740R9200	259,50
	CM-TCS.23S	24V AC/DC	0...+200°C	2 A/K	1SVR730740R9300	259,50
	CM-TCS.11S	24V...240V AC/DC	-50...+50°C	2 A/K	1SVR730740R0100	317,80
	CM-TCS.12S	24V...240V AC/DC	0...+100°C	2 A/K	1SVR730740R0200	317,80
	CM-TCS.13S	24V...240V AC/DC	0...+200°C	2 A/K	1SVR730740R0300	317,80

- 2 veya 3 kablolu sensör devreleri
- 1 sıcaklık sensörü (PT100)
- 2 ayarlanabilir eşik değeri - Sıcaklık izleme fonksiyonları: Aşırı sıcaklık, düşük sıcaklık, pencere izleme

Termistör motor koruma röleleri

	Tipi	Kontrol gerilimi	Sıfırlama	Kontakt sayısı	Kodu	Fiyatı (EUR)
 CM-MSS.33S	CM-MSE	24 V AC	Otomatik	1 NA	1SVR550805R9300	78,56
	CM-MSE	220-240 V AC	Otomatik	1 NA	1SVR550801R9300	78,56
	CM-MSS.23S	110-130V AC / 220-240V AC	Otomatik, manuel ve uzaktan	2 A/K	1SVR730700R2200	114,10
	CM-MSS.33S	110-130V AC / 220-240V AC	Otomatik, manuel ve uzaktan	2 A/K	1SVR730712R2200	122,10
	CM-MSS.41S	24-240V AC/DC	Otomatik, manuel ve uzaktan	2 A/K	1SVR730712R1200	201,40

Termistör motor koruma röleleri (CM-MSx serisi), yüksek sıcaklıklara karşı PTC sensörleri ile motorunuzu korur. Sensörler motor sargılarına yerleştirildiği için motor sıcaklığı direkt olarak ölçülebilir.

Zorlu koşullara dayanıklılık: CM-MSS serisinin ATEX Ex II (2) G ve D ortamlarında patlayıcı gaz veya tozlar için sertifikalı versiyonları bulunmaktadır.

Kısa devre algılama: Sensör devresinin iki hattı arası kısa devre algılanması ile çıkış rölesinin enerjisi kesilir ve LED'ler ilgili hatayı gösterir.



Dinamik kesik kablo algılama: Çalışma esnasında cihaz sürekli olarak ölçüm devresini izler. Ölçüm devresinin direnci yükselirse, cihaz aşırı sıcaklık durumu veya kesik/kopuk kablo durumunu birbirinden ayırabilir.

Termistör motor koruma PTC sıcaklık sensörleri

	Tanımı	Tipi	Kodu	Fiyatı (EUR)
	Beyaz-Kahverengi 70°C	C011-70	GHC0110003R0001	26,14
	Beyaz-Beyaz 80°C	C011-80	GHC0110003R0002	26,14
	Yeşil-Yeşil 90°C	C011-90	GHC0110003R0003	26,14
	Kırmızı-Kırmızı 100°C	C011-100	GHC0110003R0004	26,14
	Kahverengi-Kahverengi 110°C	C011-110	GHC0110003R0005	26,14
	Gri-Gri 120°C	C011-120	GHC0110003R0006	26,14
	Mavi-Mavi 130°C	C011-130	GHC0110003R0007	26,14
	Beyaz-Mavi 140°C	C011-140	GHC0110003R0011	26,14
	Siyah-Siyah 150°C	C011-150	GHC0110003R0008	26,14
	Mavi-Kırmızı 160°C	C011-160	GHC0110003R0009	26,14
	Beyaz-Yeşil 170°C	C011-170	GHC0110003R0010	26,14
	3'lü sıcaklık sensörü 150°C Siyah-Siyah	C011-3-150	GHC0110033R0008	20,88

ENDÜSTRİYEL ELEKTRONİK KONTROL RÖLELERİ

Sıvı seviyesi izleme röleleri

	Tanımı	Tipi	Kodu	Fiyatı (EUR)
 CM-ENE MIN	Minimum seviye rölesi			
	24V AC 1NA kontak	CM-ENE MIN	1SVR550855R9500	88,56
	220-240V AC 1NA kontak	CM-ENE MIN	1SVR550851R9500	86,92
 CM-ENE MAX	Maksimum seviye rölesi			
	24V AC 1NA kontak	CM-ENE MAX	1SVR550855R9400	88,56
	220-240V AC 1NA kontak	CM-ENE MAX	1SVR550851R9400	86,92
 CM-ENS	Minimum & maksimum seviye rölesi			
	24-240V AC/DC 1A/K (SPTD)	CM-ENS.11S	1SVR730850R0100	123,40
	110-130/220-240V AC 1A/K (SPTD)	CM-ENS.13S	1SVR730850R2100	123,40
	24-240V AC/DC 1A/K (SPTD)	CM-ENS.21S	1SVR730850R0200	121,90
	110-130/220-240V AC 1A/K (SPTD)	CM-ENS.23S	1SVR730850R2200	121,90
	24-240V AC/DC 2A/K (SPTD)	CM-ENS.31S	1SVR730850R0300	192,20

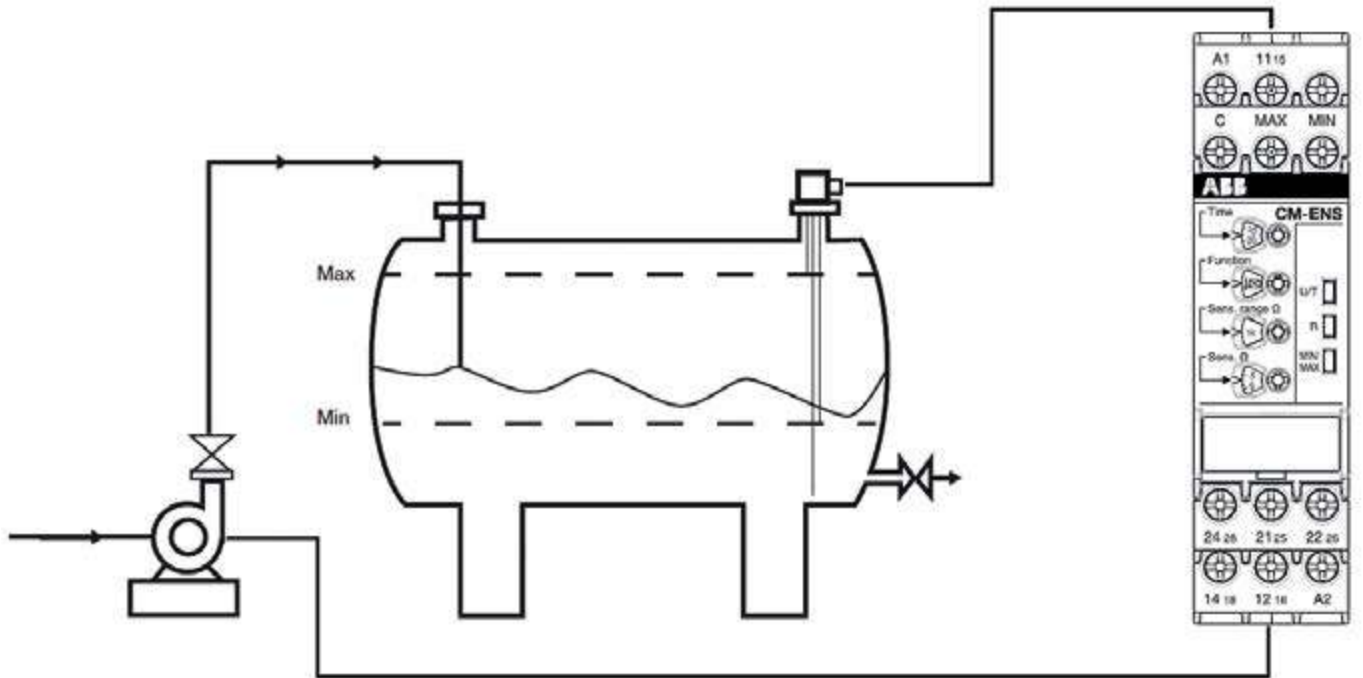

- Bir veya iki sıvı seviyesi kontrolü (min/maks)
- Doldur veya boşalt fonksiyonu
- 3 adet durum göstergesi LED'i
- CM-ENS.1x: Ayarlanabilir yanıt hassasiyeti 5-100 kΩ
- CM-ENS.2x: Ayarlanabilir yanıt hassasiyeti 0.1-1000 kΩ
- CM-ENS31: Ayarlanabilir yanıt hassasiyeti 0.1-1000 kΩ ve seçilebilir ON- veya OFF-delay

CM-ENS sıvı seviyesi izleme rölesi ile taşmaya karşı koruma: CM-KH-3 ve 3 bar elektrodu CM-SE yardımı ile



ENDÜSTRİYEL ELEKTRONİK KONTROL RÖLELERİ

İzolasyon izleme röleleri

	Tanımı	Ölçüm gerilimi / direnci	Tipi	Kodu	Fiyatı (EUR)
24-240 V AC/DC besleme					
	1 A/K kontak, 10 µF maksimum kapasitans	0-250 V AC/0-300 V DC/1-100kΩ	CM-IWS.1S	1SVR730660R0100	384,70
CM-IWS.2	1 A/K kontak, 10 µF maksimum kapasitans	0-400 V AC/1-100kΩ	CM-IWS.2S	1SVR730670R0200	298,50
	1 A/K kontak, 20 µF maksimum kapasitans	0-400 V AC/0-600 V DC/1-200kΩ	CM-IWN.1S	1SVR750660R0200	846,30
CM-IWN.1					

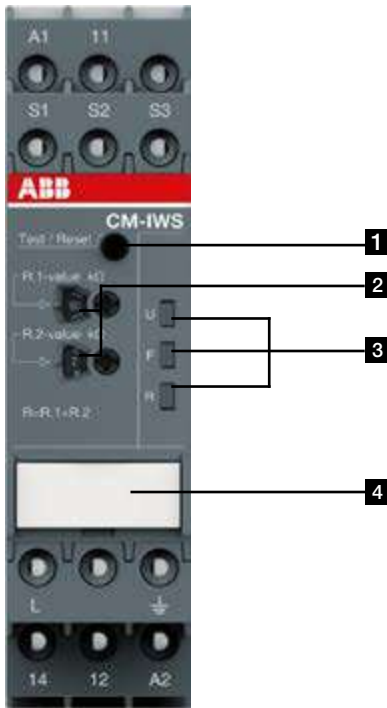

1 Test ve reset düğmesi

2 Potansiyometre ayarı

Ön yüzdeki potansiyometreler ile eşik değerleri ayarlanabilir
 R.1, R1 için onlu değerler
 0, 10, 20, 30 40, 50, 60, 70, 80, 90 kΩ gibi onlu kΩ mertebeleri
 R.2, R1 için birim değerler:
 1, 2, 3, 4, 5, 6, 7, 8, 9, 10 kΩ gibi birim kΩ mertebeleri

3 Durum indikasyonları





U: yeşil LED - besleme gerilimi
 F: kırmızı LED - hata mesajı
 R: sarı LED - röle durum bilgisi

4 Dip switch ayarı olmayan ürünler için etiketleme alanı





ENDÜSTRİYEL ELEKTRONİK KONTROL RÖLELERİ

CT serisi elektronik zaman röleleri

CT-D serisi (LED'li)

	Tanımı	Tipi	Kodu	Fiyatı (EUR)
	Multifonksiyon zaman röleleri			
	7 fonksiyonlu, 0.05 s-100 saat, 1A/K kontak, 24-48V DC, 24-240V AC	CT-MFD.12	1SVR500020R0000	92,71
CT-MFD	7 fonksiyonlu, 0.05 s-100 saat, 2A/K kontak, 12-240V AC/DC	CT-MFD.21	1SVR500020R1100	112,40
	Çekmede gecikmeli zaman röleleri			
	7 zaman aralığı, 0.05 s-100 saat, 1A/K kontak, 24-48V DC, 24-240V AC	CT-ERD.12	1SVR500100R0000	81,08
CT-ERD	7 zaman aralığı, 0.05 s-100 saat, 2A/K kontak, 24-48V DC, 24-240V AC	CT-ERD.22	1SVR500100R0100	96,77
	Düşmede gecikmeli zaman röleleri			
	7 zaman aralığı, 0.05 s-100 saat, 1A/K kontak, 24-48V DC, 24-240V AC	CT-AHD.12	1SVR500110R0000	88,73
CT-AHD	7 zaman aralığı, 0.05 s-100 saat, 2A/K kontak, 24-48V DC, 24-240V AC	CT-AHD.22	1SVR500110R0100	98,24
	Flaşör zaman röleleri			
CT-EBD	7 zaman aralığı, 0.05 s-100 saat, 1A/K kontak, 24-48V DC, 24-240V AC	CT-EBD.12	1SVR500150R0000	81,08
	Yıldız - üçgen zaman röleleri			
	4 zaman aralığı, 0.05 s-10 dakika, 2NA kontak, 24-48V DC, 24-240V AC (sabit 50 ms geçiş süresi)	CT-SDD.22	1SVR500211R0100	84,47
CT-SDD	4 zaman aralığı, 0.05 s-10 dakika, 2NA kontak, 24-48V DC, 24-240V AC (ayarlanabilir geçiş süresi)	CT-SAD.22	1SVR500210R0100	91,50

CT-C serisi (LED'li)

	Tanımı	Besleme gerilimi	Kontak sayısı	Tipi	Kodu	Fiyatı (EUR)
	Multifonksiyon zaman röleleri					
	7 fonksiyonlu, 7 zaman aralığı, 0.05 saniye - 100 saat	24-48 V DC / 24-240 V AC 12-240 V AC/DC	1 A/K Solid state	CT-MFC.12 CT-MKC.31	1SVR508020R0000 1SVR508010R1300	85,27 109,00
	Çekmede gecikmeli zaman röleleri (ON-delay)					
CT-ERC.12	7 zaman aralığı, 0.05 saniye - 100 saat	24-48 V DC / 24-240 V AC	1 A/K	CT-ERC.12	1SVR508100R0000	65,36
	Düşmede gecikmeli zaman röleleri (OFF-delay)					
CT-AHC.12	7 zaman aralığı, 0.05 saniye - 100 saat	24-48 V DC / 24-240 V AC	1 A/K	CT-AHC.12	1SVR508110R0000	85,80
	Flaşör zaman röleleri					
	7 zaman aralığı, 0.05 saniye - 100 saat	24-48 V DC / 24-240 V AC	1 A/K	CT-EBC.12	1SVR508150R0000	64,72
	Yıldız-üçgen zaman röleleri					
CT-SAC.22	4 zaman aralığı, 0.05 saniye - 10 dakika, geçiş süresi 20 ms - 100ms arası ayarlanabilir	24-48 V DC / 24-240 V AC	2 NA	CT-SAC.22	1SVR508210R0100	84,72

ENDÜSTRİYEL ELEKTRONİK KONTROL RÖLELERİ

CT serisi elektronik zaman röleleri

CT-S serisi (LED'li)

	Tanımı	Kontrol gerilimi	Tipi	Kodu	Fiyatı (EUR)
	Multifonksiyon zaman röleleri				
	10 fonksiyonlu, 10 zaman aralığı, 0.05-300 saat, 2A/K kontak	24-240V AC/DC	CT-MVS.21S	1SVR730020R0200	174,30
	10 fonksiyonlu, 10 zaman aralığı, 0.05-300 saat, 2A/K kontak	24-48V DC, 24-240V AC	CT-MVS.22S	1SVR730020R3300	155,70
	10 fonksiyonlu, 10 zaman aralığı, 0,05-300 saat, 2A/K kontak	380-440V AC	CT-MVS.23S	1SVR730021R2300	172,60
	9 fonksiyonlu, 10 zaman aralığı, 0.05-300 saat, 1A/K kontak	24-48V DC, 24-240V AC	CT-MVS.12S	1SVR730020R3100	139,00
	7 fonksiyonlu, 2x10 zaman aralığı, 0.05-300 saat, 2A/K kontak	24-48V DC, 24-240V AC	CT-MXS.22S	1SVR730030R3300	178,80
	10 fonksiyonlu, 10 zaman aralığı, 0.05-300 saat, 2A/K kontak	24-240V AC/DC	CT-MFS.21S	1SVR730010R0200	178,80
	10 fonksiyonlu, 10 zaman aralığı, 0.05-300 saat, 2A/K kontak	24-48V DC, 24-240V AC	CT-MBS.22S	1SVR730010R3200	155,70
	Çekmede gecikmeli zaman röleleri				
	10 zaman aralığı, 0.05-300 saat, 2A/K kontak	24-240V AC/DC	CT-ERS.21S	1SVR730100R0300	127,80
	10 zaman aralığı, 0.05-300 saat, 2A/K kontak	24-48V DC, 24-240V AC	CT-ERS.22S	1SVR730100R3300	110,40
	10 zaman aralığı, 0.05-300 saat, 1A/K kontak	24-48V DC, 24-240V AC	CT-ERS.12S	1SVR730100R3100	92,45
	Düşmede gecikmeli zaman röleleri				
	10 zaman aralığı, 0.05-300 saat, 2A/K kontak	24-240V AC/DC	CT-APS.21S	1SVR730180R0300	141,80
	10 zaman aralığı, 0.05-300 saat, 2A/K kontak	24-48V DC, 24-240V AC	CT-APS.22S	1SVR730180R3300	126,10
	10 zaman aralığı, 0.05-300 saat, 1A/K kontak	24-48V DC, 24-240V AC	CT-APS.12S	1SVR730180R3100	113,20
	Yıldız- üçgen zaman röleleri				
	7 zaman aralığı, 0.05-10 dakika, 2NA kontak	24-48V DC, 24-240V AC	CT-SDS.22S	1SVR730210R3300	106,40
	7 zaman aralığı, 0.05-10 dakika, 2NA kontak	380-440V AC	CT-SDS.23S	1SVR730211R2300	124,00

*Push-in terminal yapısına sahip "Easy Connect" teknolojiye yeni kontrol röleleri için satış ofisine başvurunuz.



CT-MVS.21S



CT-SDS.22S

ARC GUARD SYSTEM™ TVOC-2

40 yılı aşkın deneyimi ile Arc Guard System™, çeşitli önemli sektörlerde, personeli ve işletmeyi korurken endüstri standardı haline gelmiştir. Tipik uygulamaları arasında, yüksek koruma gerektiren tüm alçak gerilim ve orta gerilim panolar yer almaktadır.

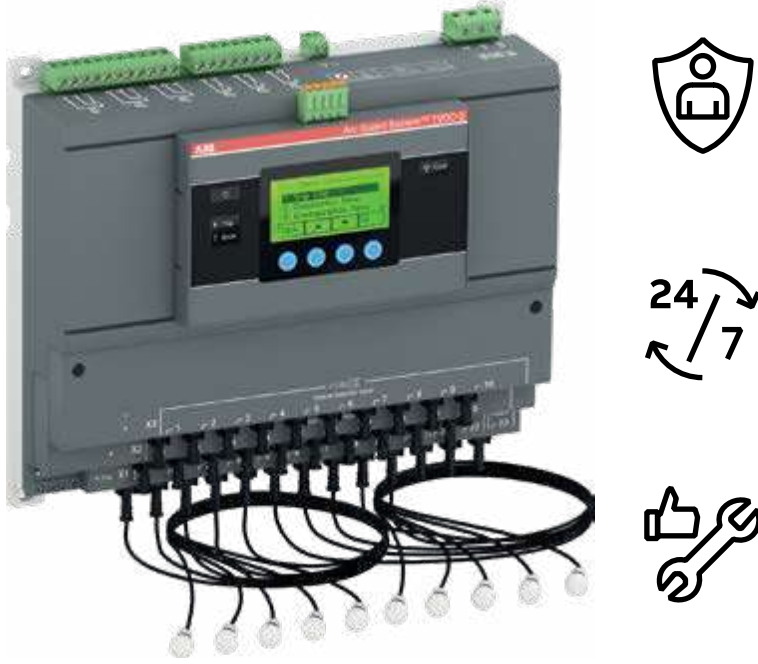

Alçak ve orta gerilimde kısa devre hatasına genelde elektrik arkı eşlik eder. Bir ark hatası, yeterince hızlı tespit edilmediği durumlarda, personele ve ekipmana ciddi zararlar verebilir. Panoya yakın personeli bir ark patlamasından korumak için enerjinin tehlikeli seviyelere ulaşmadan kesilmesi oldukça önemlidir. Arc Guard System™, ark hatasını hızlıca (<1-2 ms) algılar ve devre kesiciye açma sinyali gönderir. Aktivasyon kriterinde ışık kullanarak sisteminizin enerjisini 30-50 milisaniyede kestirebilir.



TVOC-2 (COM modülü ile)

Ark monitörü TVOC-2

- 3 IGBT solid state açma kontağı
- 2 c/o açma sinyal rölesi
- 1 c/o kendini denetleyen alarm rölesi (IRF)
- 2 akım algılama ünitesi girişi
- 1 akım algılama ünitesi çıkışı



HMI ekran

HMI ekran

- Pano kapağına monte edilebilir
- Ek HMI imkanı
- Kullanıcı dostu menü
- Haberleşme modüllü versiyonu mevcut



Akım algılama ünitesi CSU-2

Akım algılama ünitesi CSU-2

- 4 akım sensörü girişi (RJ45 konnektör)
- 1 c/o açma sinyal rölesi (aşırı akım için)
- 1 optik giriş (diğer akım algılama ünitesinden)
- 2 optik çıkış
- Modbus RTU

Nasıl çalışır?

1 Tespit etme

TVOC 2, gelen ışığı algılar.

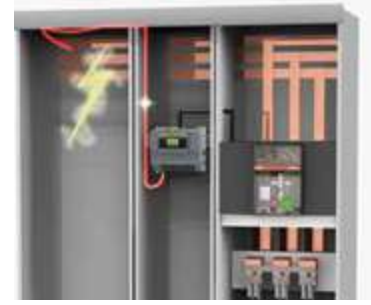

2 Tanıma

Sistem, ışığın yoğunluğunu belirler.



3 Aksiyon

Sistem, devre kesicilere açma sinyali gönderir.



Sunduğu avantajlar

- Olağanüstü reaksiyon süresi <1 ms (CSU-2 ile <2 ms)
- Fonksiyonel emniyet standardı SIL-2 sertifikalı
- Fabrikada kalibre edilmiş optik sensörler (30 adede kadar genişletilebilir)
- Açık halka Rogowski bobinleri
- IP54 koruma derecesine sahip ve pano kapağına monte edilebilen HMI ekran
- Uzak lokasyonlar için Modbus RTU haberleşme protokolü desteği
- Aşırı akım algılaması için aksesuar olarak akım algılama ünitesi

ARC GUARD SYSTEM™ TVOC-2

Ana ünite

Tanımı	Tipi	Uc	Kodu	Fiyatı (EUR)
TVOC-2 (COM module dahil)	TVOC-2-48-C	24...48 V DC	1SFA664001R1004	5.728,00
TVOC-2 (COM module dahil)	TVOC-2-240-C	100...240 V AC, 100...250 V DC	1SFA664001R1003	5.728,00
TVOC-2 (HMI dahil)	TVOC-2-48	24...48 V DC	1SFA664001R1002	5.728,00
TVOC-2 (HMI dahil)	TVOC-2-240	100...240 V AC, 100...250 V DC	1SFA664001R1001	5.728,00

Aksesuarlar

Tanımı	Tipi	Kodu	Fiyatı (EUR)	
Genişletme ünitesi				
10 optik giriş	TVOC-2-E1	1SFA664002R1001	1.719,00	
Haberleşme modülü (COM module)				
Modbus RTU arayüzü	TVOC-2-COM	1SFA664002R4001	813,90	
HMI ekran *pano kapağına taşımak için gerekli aksesuarlar dahil				
HMI	TVOC-2-H1	1SFA664002R1005	813,90	
Algılayıcı kablolar *60 metreye kadar kablolar için lütfen sorunuz				
1 metre	TVOC-2-DP1	1SFA664003R1010	524,60	
2 metre	TVOC-2-DP2	1SFA664003R1020	567,20	
Akım algılama ünitesi				
Alçak gerilim için	CSU-2LV	1SFA664002R5001	2.904,00	
Orta gerilim için	CSU-2MV	1SFA664002R8001	4.031,00	
Optik kablolar *CSU-CSU, TVOC-CSU ve TVOC-TVOC için kullanılır, 30 metreye kadar kablolar için lütfen sorunuz				
0,5 metre	TVOC-2_OP05	1SFA664004R1005	352,00	
1 metre	TVOC-2-OP1	1SFA664004R1010	405,80	
AG uygulamalar için Rogowski teknolojlili akım sensörleri *varyasyonlar için lütfen sorunuz				
120 mm çap, 5 metre kablo uzunluğu	RC120-05	1SFA664005R1205	735,70	
120 mm çap, 10 metre kablo uzunluğu	RC120-10	1SFA664005R1210	793,20	
200 mm çap, 5 metre kablo uzunluğu	RC200-05	1SFA664005R2005	817,70	
200 mm çap, 10 metre kablo uzunluğu	RC200-10	1SFA664005R2010	875,20	



Genişletme ünitesi



Haberleşme modülü







TVOC-TVOC arası optik kablo







Algılayıcı kablo

NİHAYET ŞALTERLERİ

	Tanımı	Tipi	Kodu	Fiyatı (EUR)
 LS40M11B11	LS40 serisi, komple metal şalterler, 1NA+1NK kontak			
	Doğrusal hareketli kafa, metal pim	LS40M11B11	1SBV011111R1211	71,19
	Doğrusal hareketli kafa, çelik makaralı pim	LS40M13B11	1SBV011113R1211	82,98
	Açısal hareketli kafa, termoplastik makaralı pim	LS40M41B11	1SBV011141R1211	78,94
	Açısal hareketli kafa, çelik makaralı pim	LS40M42B11	1SBV011142R1211	84,06
	Açısal hareketli kafa, uzunluğu ayarlanabilir termoplastik makaralı kol	LS40M51B11	1SBV011151R1211	87,00
	Açısal hareketli kafa, uzunluğu ayarlanabilir polyamid yuvarlak çubuk kol	LS40M72B11	1SBV011172R1211	87,00
 LS70M38B11	LS60 serisi, komple metal şalterler, 1NA+1NK kontak			
	Doğrusal hareketli kafa, metal pim	LS60M11B11	1SBV011311R1211	44,76
	Doğrusal hareketli kafa, yatay yönde hareketli termoplastik makaralı kol	LS60M31B11	1SBV011331R1211	50,28
	Açısal hareketli kafa, termoplastik makaralı pim	LS60M41B11	1SBV011341R1211	61,48
 LS32M42B11	LS32 serisi, komple metal şalterler, 1NA+1NK kontak			
	Doğrusal hareketli kafa, metal pim	LS32M11B11	1SBV011911R1211	53,96
	Doğrusal hareketli kafa, çelik makaralı pim	LS32M12B11	1SBV011912R1211	64,08
	Doğrusal hareketli kafa, yatay yönde hareketli termoplastik makaralı kol	LS32M31B11	1SBV011931R1211	72,01
	Açısal hareketli kafa, termoplastik makaralı kol	LS32M41B11	1SBV011941R1211	62,10
	Açısal hareketli kafa, uzunluğu ayarlanabilir termoplastik makaralı kol	LS32M51B11	1SBV011951R1211	70,87
	Kauçuk makaralı kol, 50 mm	LS32M42B11	1SBV011942R1211	84,06
 LS32P91B11	LS32 serisi, komple plastik şalterler, 1NA+1NK kontak			
	Doğrusal hareketli kafa, metal pim	LS32P11B11	1SBV010311R1211	26,84
	Doğrusal hareketli kafa, çelik makaralı pim	LS32P12B11	1SBV010312R1211	29,22
	Doğrusal hareketli kafa, yatay yönde hareketli termoplastik makaralı kol	LS32P31B11	1SBV010331R1211	29,22
	Açısal hareketli kafa, termoplastik makaralı kol	LS32P41B11	1SBV010341R1211	32,84
	Açısal hareketli kafa, uzunluğu ayarlanabilir termoplastik makaralı kol	LS32P51B11	1SBV010351R1211	37,07
 LS72P41B11	LS72 serisi, komple plastik şalterler, 1NA+1NK kontak			
	Doğrusal hareketli kafa, metal pim	LS72P11B11	1SBV011011R1211	26,21
	Açısal hareketli kafa, termoplastik makaralı pim	LS72P41B11	1SBV011041R1211	32,94

* Alternatif seçenekler için satış ofisine başvurunuz.

EMNİYET NİHAYET ŞALTERLERİ

	Tanımı	Tipi	Kodu	Fiyatı (EUR)
 LS30P75D11-S	LS40 serisi, metal gövdeli, 3 kutuplu emniyet nihayet şalterleri			
	1 NA+1NK kontak kilitsiz	LS40M80D12-S	1SBV031180R1412	117,00
 LS40P80D11-S	LS40 serisi için mekanik anahtarlar			
	Düz anahtar	LSA40X08	1SBV048808R1000	16,71
	Geniş anahtar	LSA40X05	1SBV048805R1000	9,43
	Esnek anahtar	LSA40X09	1SBV048809R1000	37,07
 LS40M98D11-SCR	LS31 serisi, plastik gövdeli, 2 kutuplu emniyet nihayet şalterleri			
	Kilitsiz, 1NA+1NK kontak	LS31P80D11-S	1SBV030180R1411	53,52
	Kilitsiz, 2NK kontak	LS31P80L02-S	1SBV030180R1302	53,52
 LS30P81L02-S	LS30 serisi için mekanik anahtarlar			
	Düz anahtar	LSA30P06	1SBV048606R1000	9,43
	Esnek anahtar	LSA30P09	1SBV048609R1000	23,09
 LS30P77D11-S	LS31 serisi, plastik gövdeli, 2 kutuplu emniyet nihayet şalterleri			
	2NK kontak, kol sağa yatık	LS31P77L02-S	1SBV030177R1302	60,77

* Alternatif seçenekler için satış ofisine başvurunuz.

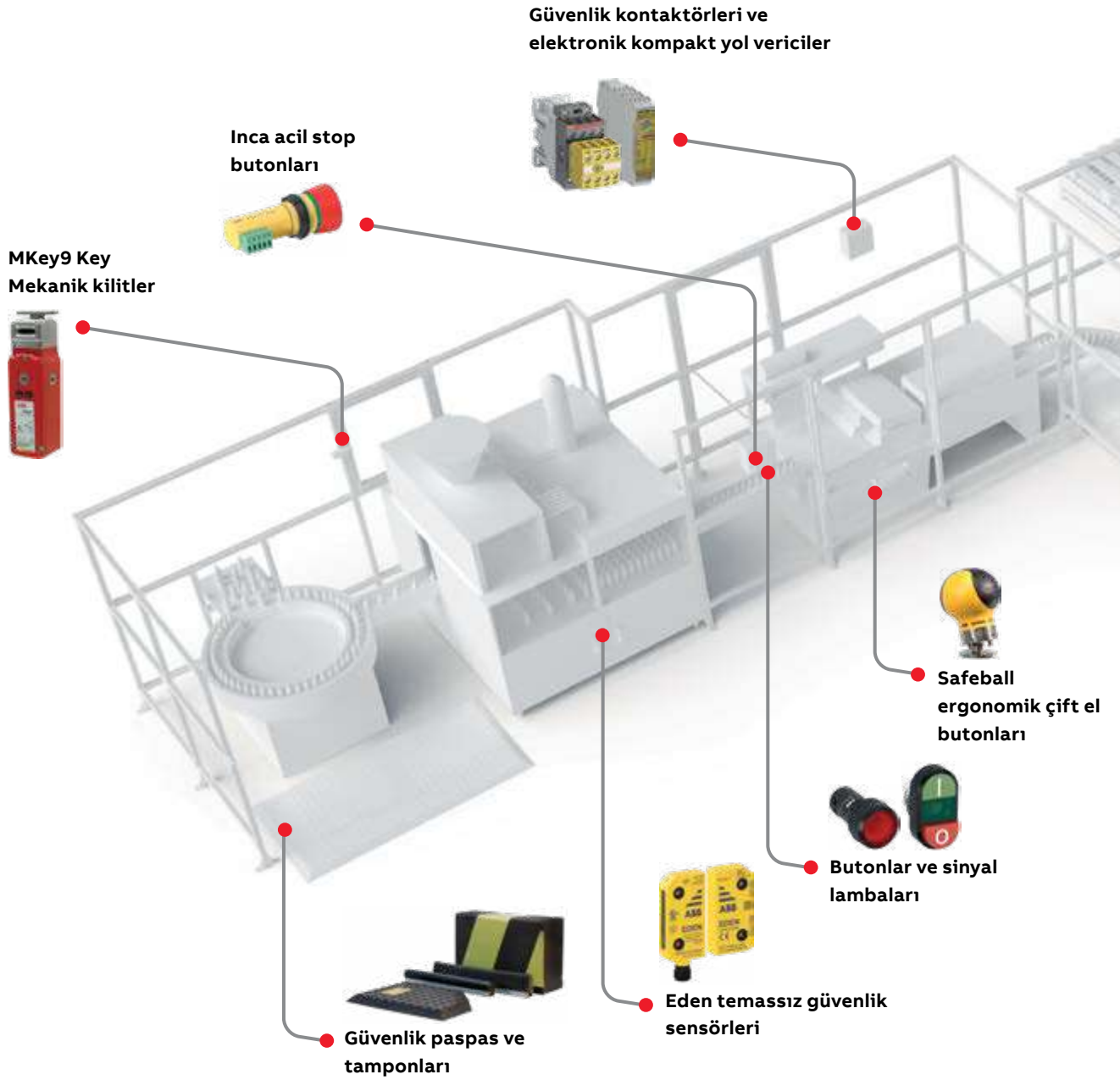

MAKİNE GÜVENLİK ÜRÜNLERİ

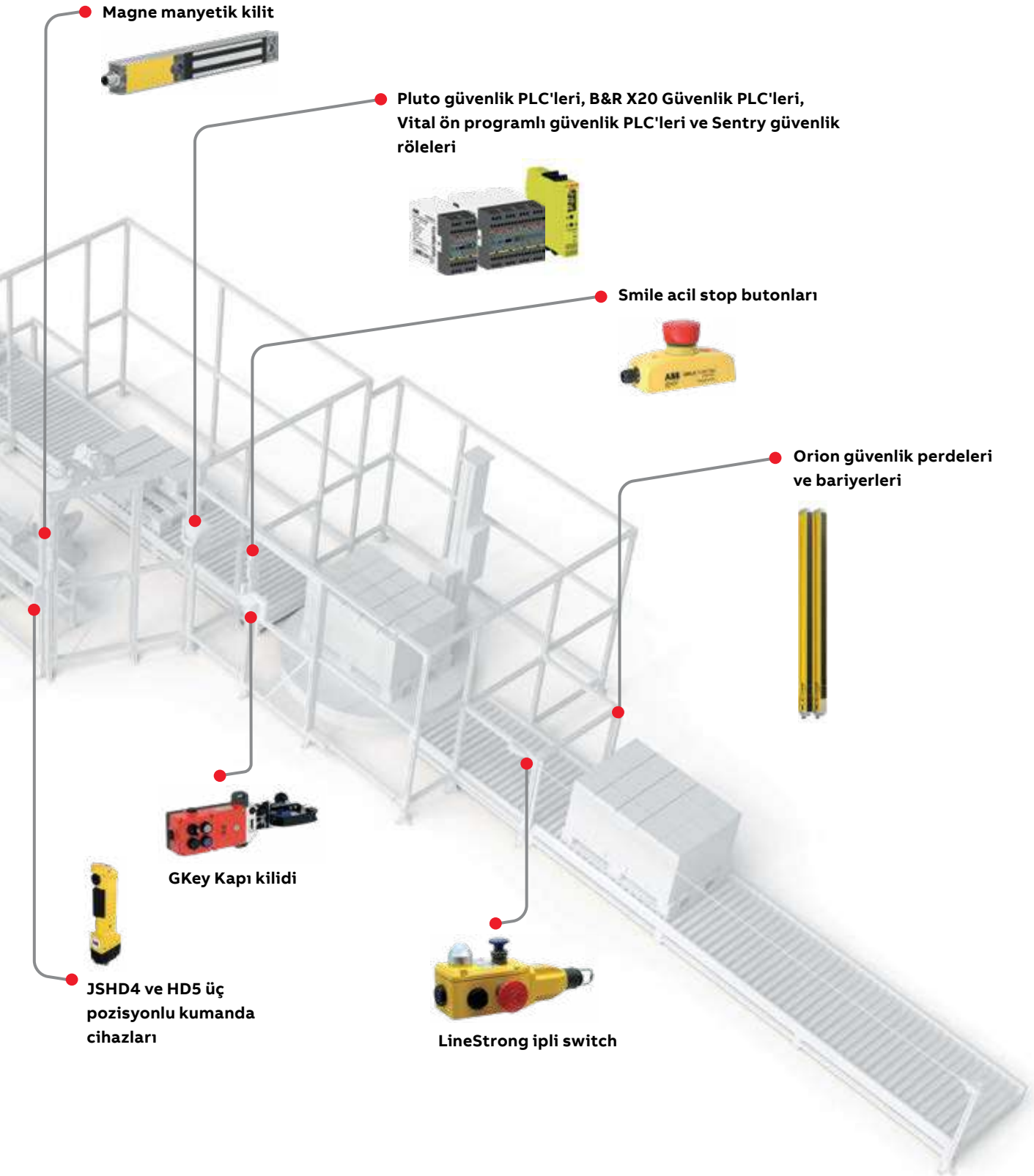





GÜVENLİK UYGULAMALARI İÇİN ÖZELLEŞTİRİLMİŞ EVRENSEL GÜVENLİK RÖLELERİ

Güvenlik röleleri

	Kanal yapısı	Test/Reset	Kontak sayısı	Zamanlama fonksiyonu	Besleme gerilimi	Tanımı	Kodu	Fiyatı (EUR)
	1 Kanal 2 Kanal eşdeğer kontaklı	Start/Test	3 NA + 1 NK	x	24 VDC	BSR10	2TLA010040R0000	142,90
	1 Kanal 2 Kanal eşdeğer kontaklı	Start/Test	4 NA	x	24 VDC	BSR11	2TLA010040R0200	142,90
	x		4 NA + 1 NK	x	24 VDC	BSR23	2TLA010041R0600	124,80
	1 Kanal 2 Kanal eşdeğer kontaklı OSSD/PNP Çıkışlar	Manuel Reset	3 NA + 1 NK	x	24 VDC	SSR10	2TLA010050R0000	175,70
	2 Kanal eşdeğer kontaklı	Manuel Reset	3 NA + 1 NK	x	85-265 VAC/ 120-375 VDC	SSR10M	2TLA010050R0100	222,40
	Çift El Cihazlar	Manuel Reset	3 NA + 1 NK	x	24 VDC	SSR20	2TLA010051R0000	192,90
	Çift El Cihazlar	Manuel Reset	3 NA + 1 NK	x	85-265 VAC/ 120-375 VDC	SSR20M	2TLA010051R0100	249,00
	1 Kanal 2 Kanal eşdeğer kontaklı OSSD/PNP Çıkışlar	Manuel Reset	2 NA + 2 Gecikmeli NA	0.5 s. Kapama Gecikmeli	24 VDC	SSR32	2TLA010052R0400	280,50
	1 Kanal 2 Kanal eşdeğer kontaklı OSSD/PNP Çıkışlar	Manuel Reset	2 NA + 2 Gecikmeli NA	1.5 s. Kapama Gecikmeli	24 VDC	SSR42	2TLA010053R0400	280,50
	1 Kanal 2 Kanal eşdeğer kontaklı OSSD/PNP Çıkışlar	x	3 NA + 1 NK	0.5 s. Kapama Gecikmeli/1.5 s. Kapama Gecikmeli/ Zamanlayıcı Fonksiyonları 0-999 s.	24 VDC	TSR10	2TLA010060R0000	225,50
	1 Kanal 2 Kanal eşdeğer kontaklı OSSD/PNP Çıkışlar	x	3 NA + 1 NK	0.5 s. Kapama Gecikmeli/1.5 s. Kapama Gecikmeli	24 VDC	TSR20	2TLA010061R0000	175,70
	2 Kanal eşdeğer kontaklı	x	3 NA + 1 NK	0.5 s. Kapama Gecikmeli/1.5 s. Kapama Gecikmeli	85-265 VAC/ 120-375 VDC	TSR20M	2TLA010061R0100	227,50
	1 Kanal 2 Kanal eşdeğer kontaklı 2 Kanal zıt kontaklı OSSD/PNP Çıkışlar Emniyet paspasları, rampaları Çift el cihazlar	Manuel Reset	3 NA + 1 NK	0.5 s. Kapama Gecikmeli/1.5 s. Kapama Gecikmeli/ Zamanlayıcı Fonksiyonları 0-999 s.	24 VDC	USR10	2TLA010070R0000	265,30
	1 Kanal 2 Kanal eşdeğer kontaklı 2 Kanal zıt kontaklı OSSD/PNP Çıkışlar Emniyet paspasları, rampaları Çift el cihazlar	Manuel Reset	2 NA + 2 Gecikmeli NA	0.5 s. Kapama Gecikmeli/1.5 s. Kapama Gecikmeli/ Zamanlayıcı Fonksiyonları 0-999 s.	24 VDC	USR22	2TLA010070R0400	370,00

EDEN TEMASSIZ GÜVENLİK SENSÖRLERİ

EDEN Serisi sensörler

	Tipi	Açıklama	Status bus	Info sinyali	Lokal reset	Seri bağlantı	Bağlantı türü	Kullanım şekli	Kodu	Fiyatı (EUR)
 Adam DYN-Info	Adam	Adam DYN-Status M12-5	Var	Var		Var	M12-5	Pluto PLC	2TLA020051R5200	121,70
	Adam	Adam DYN-Info M12-5		Var		Var	M12-5	Pluto/Vital PLC	2TLA020051R5100	99,53
 Adam OSSD-Info	Adam	Adam OSSD-Info M12-5		Var			M12-5	OSSD Uyumlu Röle/PLC	2TLA020051R5400	100,20
	Adam	Adam OSSD-Info M12-8		Var		Var	M12-8	OSSD Uyumlu Röle/PLC	2TLA020051R5700	146,00

EDEN Serisi sensörler

	Tipi	Açıklama	Kod seviyesi	Kodu	Fiyatı (EUR)
 Eva General	Eva	Eva General	Düşük	2TLA020046R0800	31,69
	Eva	Eva Unique	Yüksek	2TLA020046R0900	64,46

Eden, kapı ve güvenli konum izleme için kilitleme cihazı olarak kullanılan temassız bir emniyet sensörüdür.



Eden iki bölümden oluşur: Adam ve Eva. Adam, mekanik temas olmadan ve dolayısıyla herhangi bir aşınma olmaksızın Eva'nın varlığını hisseder. Eden'in kompakt boyutu ve 360 derecelik montaj imkanı çoğu uygulamada kullanımını kolaylaştırır.

Farklı kontrol modülleri için farklı Eden modelleri mevcuttur.

Bir çok Eden modelleri, DYNlink teknolojisi ile daha az ürün kullanılarak daha hızlı PL e performans seviyesine ulaşmanızı sağlar.

Tüm Eden modelleri IP67/IP69K koruma sınıfına sahiptir.

EDEN Serisi aksesuarlar

	Konnektör türü	Erkek/Dişi	Kablo uzunluğu	Özellik	Tip	Kodu	Fiyatı (EUR)
 M12-C61	M12-5 Pin	Dişi	3 m		M12-C31	2TLA020056R0500	29,66
	M12-5 Pin	Dişi	6 m		M12-C61	2TLA020056R0000	40,47
	M12-5 Pin	Dişi	6 m	Zor şartlar/ Halojen free	M12-C61HE	2TLA020056R8000	108,10
	M12-5 Pin	Dişi	10 m		M12-C101	2TLA020056R1000	47,30
 M12-C61HE	M12-5 Pin	Dişi	10 m	Zor şartlar/ Halojen free	M12-C101HE	2TLA020056R8100	158,20
	M12-5 Pin	Dişi	20 m		M12-C201	2TLA020056R1400	88,99
	M12-5 Pin	Dişi + Erkek	0.3 m		M12-C0312	2TLA020056R5800	38,27
	M12-5 Pin	Erkek	6 m		M12-C62	2TLA020056R0200	38,27
	M12-5 Pin	Erkek	10 m		M12-C102	2TLA020056R1200	53,12
	M12-8 Pin	Dişi	3 m		M12-C33	2TLA020056R2900	55,37
	M12-8 Pin	Dişi	6 m		M12-C63	2TLA020056R3000	60,84
	M12-8 Pin	Dişi	10 m		M12-C103	2TLA020056R4000	77,18
 M12-C334	M12-8 Pin	Dişi	20 m		M12-C203	2TLA020056R4100	125,50
	M12-8 Pin	Dişi + Erkek	0.06 m		M12-C00634	2TLA020056R6400	51,71
	M12-8 Pin	Dişi + Erkek	1 m		M12-C134	2TLA020056R5000	54,48
	M12-8 Pin	Dişi + Erkek	3 m		M12-C334	2TLA020056R5100	76,60

HABERLEŞME VERİYOLLU YA DA STANDART GÜVENLİK PLC'LERİ

Güvenlik PLC

AS-i	Haberleşme veriyolu	Güvenli giriş sayısı	Güvenli çıkış sayısı	Analog giriş	Yüksek frekanslı giriş	Normal çıkış sayısı	Genişlik	Tanımı	Kodu	Fiyatı (EUR)
x	Yok	16	4	1 *	Yok	8	45	Pluto S20	2TLA020070R4700	950,40
x	Yok	40	6	3 *	Yok	16	90	Pluto S46	2TLA020070R1800	1.215,00
x	Var	40	6	3 *	Yok	16	90	Pluto B46	2TLA020070R1700	1.592,00
x	Var	39	6	8 **	4	15	90	Pluto D45	2TLA020070R6600	1.942,00

* 0-27 V analog giriş



** 0-10 V/4-20 mA analog giriş

IP69K korumalı manyetik güvenlik anahtarları

Açıklama	Çıkış kontakları	Bağlantı tipi	Tanımı	Kodu	Fiyatı (EUR)
IP 69K korumalı, paslanmaz çelik, 14 mm. çalışma mesafesi, ledli, manyetik güvenlik anahtarları.	2 NK+ 1 NA	10 m. kablo	Sense7Z 10M	2TLA050056R6120	275,30
	2 NK+ 1 NA	5 m. kablo	Sense7Z 5M	2TLA050056R5120	256,30
	2 NK+ 1 NA	2 m. kablo	Sense7Z 2M	2TLA050056R4120	237,10
	2 NK+ 1 NA	M12 konektörlü (25 cm. kablolu)	Sense7Z M12	2TLA050056R2120	283,00

ACİL DURDURMA BUTONLARI

Harici montaj

Açıklama	Güvenlik sinyali çıkışı	Bağlantı tipi	Tanımı	Kodu	Fiyatı (EUR)
 Kompakt gövde, IP 65 Koruma, plastik gövde	DYNlink	1 m. Kablolu	Smile 10 EA Tina	2TLA030050R0400	151,70
	DYNlink	1 x M12-5 erkek	Smile 11 EA Tina	2TLA030050R0000	145,80
	DYNlink	1 x M12-5 erkek	Smile 11 EC Tina	2TLA030050R0900	150,90
	DYNlink	1 x M12-5 erkek	Smile 12 EA Tina	2TLA030050R0200	158,70
	2 NK	1 m. Kablolu	Smile 10 EA	2TLA030051R0400	133,70
	2 NK	1 m. Kablolu	Smile 10 EK	2TLA030051R0600	100,50
	2 NK	1 x M12-5 erkek	Smile 11 EA	2TLA030051R0000	129,10
 Plastik gövde, IP 66, IP 67 ve IP 69K Koruma	2 NK	2 x M20 kanal	CEPY1-1002 (Kompakt)	1SFA619821R1002	24,36
	2 NK	2 x M20 kanal	CEPY1-2002 (Kompakt)	1SFA619821R2002	24,36
 Metal Gövde, IP 67 ve IP 69K Koruma	2 NA + 2 NK	C 3 x M20 kanal	EStrongZ LED	2TLA050220R0222	392,70
	2 NA + 2 NK	C 3 x M20 kanal	EStrongZ	2TLA050220R0020	350,40









Panel montaj

Açıklama	Güvenlik sinyali çıkışı	Bağlantı tipi	Tanımı	Kodu	Fiyatı (EUR)
 IP 65 Koruma	DYNlink	1 x M12-5 erkek	Smile 11 EAR Tina	2TLA030050R0100	145,80
	2 NK	1 x M12-5 erkek	Smile 11 EAR	2TLA030051R0100	129,10
Buton IP 65 Koruma, konektör IP 20 Koruma	DYNlink	Terminal Blok	INCA 1 EC Tina	2TLA030054R1400	161,40
	2 NK	Terminal Blok	INCA 1	2TLA030054R0100	138,60

BUTONLAR VE SİNYAL LAMBALARI

Modüler buton ve sinyal lambaları

22mm çaplı modüler tip butonlar ve sinyal lambaları

	Tanımı	Tipi	Kodu	Fiyatı (EUR)		
 MP1-10G	Yaylı buton kafası (düz kafalı)	Siyah	MP1-10B	1SFA611100R1006	4,99	
		Beyaz	MP1-10W	1SFA611100R1005	4,99	
		Yeşil	MP1-10G	1SFA611100R1002	4,99	
		Sarı	MP1-10Y	1SFA611100R1003	4,99	
		Mavi	MP1-10L	1SFA611100R1004	4,99	
		Kırmızı	MP1-10R	1SFA611100R1001	4,99	
 MPM1-10R	Yaylı, mantar kafa (40 mm)	Siyah	MPM1-10B	1SFA611124R1006	9,82	
		Kırmızı	MPM1-10R	1SFA611124R1001	9,82	
 MP1-11G	Işıklı yaylı buton kafası	Beyaz	MP1-11W	1SFA611100R1105	5,65	
		Yeşil	MP1-11G	1SFA611100R1102	5,65	
		Sarı	MP1-11Y	1SFA611100R1103	5,65	
		Mavi	MP1-11L	1SFA611100R1104	5,65	
		Kırmızı	MP1-11R	1SFA611100R1101	5,65	
	Çiftli, yaylı buton kafası	MPD13-11B	1SFA611142R1106	11,43		
	Çiftli, yaylı ışıklı buton kafası	MPD13-11Y	1SFA611142R1103	11,43		
 MPET3-10R	Acil durdurma buton kafaları 30mm	Bas, çevir-çek	Kırmızı	MPET3-10R	1SFA611520R1001	14,06
		Çek	Kırmızı	MPEP3-10R	1SFA611521R1001	14,06
		Kilitli	Kırmızı	MPEK3-11R	1SFA611522R1101	27,87
 MPEP4-10R	Acil durdurma buton kafaları 40mm mantar kafa, kalıcı	Bas, çevir-çek	Kırmızı	MPET4-10R	1SFA611523R1001	14,06
		Çek	Kırmızı	MPEP4-10R	1SFA611524R1001	14,06
		Kilitli	Kırmızı	MPEK4-11R	1SFA611525R1101	27,87
 MPMT3-11R	Işıklı acil durdurma buton kafaları 40mm mantar kafa, kalıcı	Bas, çevir-çek	Kırmızı	MPMT3-11R	1SFA611510R1101	14,06
		Çek	Kırmızı	MPMP3-11R	1SFA611511R1101	14,33
	*Not: MLB-L LED blok ile birlikte kullanılır.					
 M2SS1-10B	Mandal buton kafaları (siyah)	2 konumlu, kalıcı	M2SS1-10B	1SFA611200R1006	9,20	
		3 konumlu, kalıcı	M3SS1-10B	1SFA611210R1006	9,20	
		3 konumlu, yaylı	M3SS2-10B	1SFA611211R1006	9,20	
 M2SS4-10B	Uzun mandal buton kafaları (siyah)	2 konumlu, kalıcı	M2SS4-10B	1SFA611203R1006	9,20	
		3 konumlu, kalıcı	M3SS4-10B	1SFA611213R1006	9,20	
		3 konumlu, yaylı	M3SS5-10B	1SFA611214R1006	9,20	
	Kilitli buton kafaları	2 konumlu, anahtar çıkabilir	M2SSK1-101	1SFA611280R1001	18,71	
		3 konumlu, anahtar çıkabilir	M3SSK1-101	1SFA611283R1001	18,71	
 ML1-100R	Sinyal lambası kafaları	Kırmızı	ML1-100R	1SFA611400R1001	3,97	
		Yeşil	ML1-100G	1SFA611400R1002	3,97	
		Sarı	ML1-100Y	1SFA611400R1003	3,97	
		Mavi	ML1-100L	1SFA611400R1004	3,97	
		Beyaz	ML1-100W	1SFA611400R1005	3,97	

*Bir buton, buton kafası+gövde-kontakt bloğundan oluşur.
Bir sinyal lambası, sinyal lambası kafası+soketli blok+gövdeden oluşur.
Sipariş verirken kafa+gövde+blok olarak ayrıca belirtilmelidir.

BUTONLAR VE SİNYAL LAMBALARI

Modüler buton ve sinyal lambaları



Joystik

	Tanımı	Tipi	Kodu	Fiyatı (EUR)	
 MJS joystick	Joystik				
	MJS1-60B	2 yönlü	Kalıcı	1SFA611701R6006	66,29
	MJS2-60B		Yaylı	1SFA611702R6006	66,29
	MJS5-60B	4 yönlü	Kalıcı	1SFA611705R6006	91,76
	MJS6-60B		Yaylı	1SFA611706R6006	91,76
	Joystik-kilitleme fonksiyonlu				
	MJS7-60B	2 yönlü	Kalıcı	1SFA611707R6006	74,22
	MJS8-60B		Yaylı	1SFA611708R6006	74,22
	MJS11-60B	4 yönlü	Kalıcı	1SFA611711R6006	98,67
	MJS12-60B		Yaylı	1SFA611712R6006	98,67

Potansiyometreler

	Tanımı	Tipi	Kodu	Fiyatı (EUR)
 MT	22,5 mm, IP66			
	5kΩ, siyah plastik	MT-105B	1SFA611410R1056	64,08
	5kΩ, krom plastik	MT-205B	1SFA611410R2056	67,18
	5kΩ, krom metal	MT-305B	1SFA611410R3056	67,18
	10kΩ, siyah plastik	MT-110B	1SFA611410R1106	65,34
	10kΩ, krom plastik	MT-210B	1SFA611410R2106	67,18
	10kΩ, krom metal	MT-310B	1SFA611410R3106	67,18
	50kΩ, siyah plastik	MT-150B	1SFA611410R1506	83,86
	50kΩ, krom plastik	MT-250B	1SFA611410R2506	83,86
	50kΩ, krom metal	MT-350B	1SFA611410R3506	83,86

Potansiyometre etiketleri

	Tanımı	Kodu	Fiyatı (EUR)
 Sembol	Sembol	SK615562-87	5,30
 Ölçek 0-10	Ölçek 0-10	SK615562-88	5,30

Sesli ikaz cihazı



	Tanımı	Tipi	Kodu	Fiyatı (EUR)
 CB1	24V AC/DC sürekli	CB1-620B	1SFA619600R6206	54,29
	230V AC sürekli	CB1-623B	1SFA619600R6236	54,29
	24V AC/DC darbeli	CB1-630B	1SFA619600R6306	54,29
	230V AC darbeli	CB1-633B	1SFA619600R6336	54,29

*Bir buton, buton kafası+gövde-kontak bloğundan oluşur.
Bir sinyal lambası, sinyal lambası kafası+soketli blok+gövdeden oluşur.
Sipariş verirken kafa+gövde+blok olarak ayrıca belirtilmelidir.

BUTONLAR VE SİNYAL LAMBALARI

Modüler buton ve sinyal lambaları için aksesuarlar

Ortak aksesuarlar

	Tanımı	Tipi	Kodu	Fiyatı (EUR)
 MCBH-00 MCB-10	Buton ve sinyal lambaları kafası için ortak gövde (tek sırada 3 blok için)	MCBH-00	1SFA611605R1100	0,99
	Buton ve sinyal lambaları kafası için ortak gövde (tek sırada 5 blok için)	MCBH5-00	1SFA611601R1100	1,11
	1NA kontak bloğu (Tüm seri için)	MCB-10	1SFA611610R1001	3,97
	1NK kontak bloğu (Tüm seri için)	MCB-01	1SFA611610R1010	3,97
	Etiket tutucu	KA1-8120	1SFA616920R8120	1,12
 MCBL	Mikro kontak blokları			
	1NA kontak bloğu	MCBL-10	1SFA611612R1010	9,82
	1NK kontak bloğu	MCBL-01	1SFA611612R1001	9,82
	Acil durdurma etiketi "Emergency Stop" 70mm	SK615546-2	SK615546-2	5,62
	Yazısız alüminyum etiket	SK615546-8	SK615546-8	5,67
	Sinyal buton sıkma aparatı	MA1-8015	1SFA611920R8015	13,42

Sinyal lambaları ve ışıklı butonlar için dahili korumalı LED'li bloklar









	Tanımı	Renk	Tipi	Kodu	Fiyatı (EUR)
 MLBL	Dahili korumalı LED'li blok				
	24V AC/DC beslemeli	Kırmızı	MLBL-01R	1SFA611621R1011	11,74
		Yeşil	MLBL-01G	1SFA611621R1012	11,74
		Sarı	MLBL-01Y	1SFA611621R1013	11,74
		Mavi	MLBL-01L	1SFA611621R1014	11,74
		Beyaz	MLBL-01W	1SFA611621R1015	11,74
	Dahili korumalı LED'li blok				
	230V AC beslemeli	Kırmızı	MLBL-07R	1SFA611621R1071	11,74
		Yeşil	MLBL-07G	1SFA611621R1072	11,74
		Sarı	MLBL-07Y	1SFA611621R1073	11,74
	Mavi	MLBL-07L	1SFA611621R1074	11,74	
	Beyaz	MLBL-07W	1SFA611621R1075	11,74	



BUTONLAR VE SİNYAL LAMBALARI

Modüler metal seri buton ve sinyal lambaları

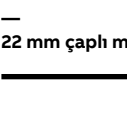
22 mm çaplı modüler metal tip butonlar

	Açıklama	Ürün Tanımı	Kodu	Fiyatı (EUR)	
	Yaylı, düz tip, buton kafaları				
	Kırmızı	P9MPNRG	1SFA184001R9001	11,98	
	Yeşil	P9MPNVG	1SFA184002R9002	11,34	
	Siyah	P9MPNNG	1SFA184000R9006	10,90	
	Mavi	P9MPNLG	1SFA184006R9004	12,47	
	Sarı	P9MPNGG	1SFA184003R9003	12,47	
	Beyaz	P9MPNBG	1SFA184007R9005	10,90	
	Yaylı, düz tip, ışıklı buton kafaları				
	Kırmızı	P9MPLRGD	1SFA184491R9101	12,98	
	Yeşil	P9MPLVGD	1SFA184492R9102	12,98	
	Mavi	P9MPLLDG	1SFA184496R9104	12,98	
	Sarı	P9MPLGGD	1SFA184493R9103	12,98	
	Yaylı tip, simgeli buton kafaları	Sembol			
	Yeşil	START	P9MPNVG202	1SFA187149R9502	9,29
	Kırmızı	STOP	P9MPNRG201	1SFA187147R9501	9,29
	Mavi	R	P9MPNLG037	1SFA187143R9504	15,45
	Kırmızı	O	P9MPNRG029	1SFA187110R9501	9,29
	Yeşil	I	P9MPNVG028	1SFA187112R9502	9,29
	Siyah	I	P9MPNNG028	1SFA187111R9506	15,45
	Yaylı tip, mantar kafa butonlar	Çap			
	Kırmızı	Ø 40 mm	P9MEM4RN	1SFA184041R9001	12,67
	Yeşil	Ø 40 mm	P9MEM4VN	1SFA184042R9002	12,67
	Siyah	Ø 40 mm	P9MEM4NN	1SFA184040R9006	12,67
	Kalıcı tip, mantar kafa butonlar	Çap	Çekme Metodu		
	Kırmızı	Ø 40 mm	Çevir-Bırak	P9MER4RN	1SFA184071R9001
	Anahtarlı, kalıcı tip mantar kafa butonlar	Anahtar Kodu			
	Kırmızı	Key Code 37	P9MEC4RN37	1SFA192012R9001	42,68
	Yaylı tip, ışıklı, mantar kafa butonlar	Çap			
	Kırmızı	Ø 40 mm	P9MEM4RL	1SFA184551R9101	16,81
	Kalıcı tip, ışıklı, mantar kafa butonlar	Çap	Çekme Metodu		
	Kırmızı	Ø 40 mm	Çek-Bırak	P9MET4RL1	1SFA184561R9101

22 mm çaplı modüler metal tip sinyal lambaları

	Açıklama	Ürün Tanımı	Kodu	Fiyatı (EUR)
	Şeffaf	P9MLID	1SFA184798R9008	5,96
	Yeşil	P9MLVD	1SFA184792R9002	5,96
	Mavi	P9MLLD	1SFA184796R9004	5,96
	Kırmızı	P9MLRD	1SFA184791R9001	5,96
	Beyaz	P9MLBD	1SFA184797R9005	5,96
	Sarı	P9MLGD	1SFA184793R9003	5,96
	Turuncu	P9MLAD	1SFA184795R9009	5,96

BUTONLAR VE SİNYAL LAMBALARI

22 mm çaplı modüler metal tip aksesuarlar

Açıklama	Ürün Tanımı	Kodu	Fiyatı (EUR)	
Tekli kontak blokları				
1 NA	P9B10VN	1SFA187002R8001	5,96	
1 NK	P9B01VN	1SFA187001R8010	5,96	
Çiftli kontak blokları				
1 NA + 1 NK	P9B11VN	1SFA187000R8011	11,23	
2 NA	P9B20VN	1SFA187009R8002	11,66	
2 NK	P9B02VN	1SFA187008R8020	11,66	
Tutucular				
3 Pozisyonlu	P9ACFS3	1SFA187841R8000	1,68	
5 Pozisyonlu	P9ACFS5	1SFA187842R8000	3,04	
Led Blokları		Voltaj		
Yeşil	24V AC/DC	P9PLNVDV	1SFA197005R1012	32,22
Mavi	24V AC/DC	P9PLNVDL	1SFA197003R1014	32,22
Kırmızı	24V AC/DC	P9PLNVDR	1SFA197004R1011	30,78
Beyaz	24V AC/DC	P9PLNVDB	1SFA197001R1015	33,21
Sarı	24V AC/DC	P9PLNV DG	1SFA197002R1013	30,78
Yeşil	120V AC	P9PLNVJV	1SFA197011R1042	35,77
Mavi	120V AC	P9PLNVJL	1SFA197009R1044	37,91
Kırmızı	120V AC	P9PLNVJR	1SFA197010R1041	33,96
Beyaz	120V AC	P9PLNVJB	1SFA197007R1045	35,62
Sarı	120V AC	P9PLNVJG	1SFA197008R1043	35,62
Yeşil	230V AC	P9PLNVNV	1SFA197017R1072	38,40
Mavi	230V AC	P9PLNVNL	1SFA197015R1074	40,21
Kırmızı	230V AC	P9PLNVNR	1SFA197016R1071	38,40
Beyaz	230V AC	P9PLNVNB	1SFA197013R1075	38,40
Sarı	230V AC	P9PLNVNG	1SFA197014R1073	38,40
Koruma aparatı				
Butonlar ve konum anahtarları için kilitlenebilir koruma aparatı	P9ACRCL	1SFA187840R8000	10,52	

BUTONLAR VE SİNYAL LAMBALARI

Kompakt seri buton ve sinyal lambaları





22 mm çaplı kompakt tip butonlar ve sinyal lambaları

	Tanımı	Kontak	Renk	Tipi	Kodu	Fiyatı (EUR)
 CP1-10G-10	Yaylı buton	1NA	Siyah	CP1-10B-10	1SFA619100R1016	5,41
		1NA	Beyaz	CP1-10W-10	1SFA619100R1015	5,41
		1NA	Yeşil	CP1-10G-10	1SFA619100R1012	5,41
		1NK	Kırmızı	CP1-10R-01	1SFA619100R1041	5,41
		1NA +1NK	Siyah	CP1-10B-11	1SFA619100R1076	7,04
		1NA +1NK	Beyaz	CP1-10W-11	1SFA619100R1075	7,04
		1NA +1NK	Yeşil	CP1-10G-11	1SFA619100R1072	7,04
 CP2-10W-11	Kalıcı buton	1NA	Siyah	CP2-10B-10	1SFA619101R1016	6,46
		1NA	Beyaz	CP2-10W-10	1SFA619101R1015	6,46
		1NA	Yeşil	CP2-10G-10	1SFA619101R1012	6,46
		1NK	Kırmızı	CP2-10R-01	1SFA619101R1041	6,46
		1NA +1NK	Siyah	CP2-10B-11	1SFA619101R1076	9,20
		1NA +1NK	Beyaz	CP2-10W-11	1SFA619101R1075	9,20
		1NA +1NK	Yeşil	CP2-10G-11	1SFA619101R1072	9,20
24V AC/DC, dahili korumalı LED'li						
 CP1-11G-10	Işıklı, yaylı düz kafalı buton	1NK	Kırmızı	CP1-11R-01	1SFA619100R1141	14,81
		1NA	Kırmızı	CP1-11R-10	1SFA619100R1111	14,81
		1NA	Yeşil	CP1-11G-10	1SFA619100R1112	14,81
		1NA	Sarı	CP1-11Y-10	1SFA619100R1113	14,81
 CP2-11G-10	Işıklı, kalıcı düz kafalı buton	1NK	Kırmızı	CP2-11R-01	1SFA619101R1141	14,81
		1NA	Kırmızı	CP2-11R-10	1SFA619101R1111	14,81
		1NA	Yeşil	CP2-11G-10	1SFA619101R1112	14,81
		1NA	Sarı	CP2-11Y-10	1SFA619101R1113	14,81
 CP3-11Y-10	Işıklı, yaylı, çıkık kafalı buton	1NK	Kırmızı	CP3-11R-01	1SFA619102R1141	14,81
		1NA	Kırmızı	CP3-11R-10	1SFA619102R1111	14,81
		1NA	Yeşil	CP3-11G-10	1SFA619102R1112	14,81
		1NA	Sarı	CP3-11Y-10	1SFA619102R1113	14,81
 CP4-11R-01	Işıklı, kalıcı, çıkık kafalı buton	1NK	Kırmızı	CP4-11R-01	1SFA619103R1141	14,81
		1NA	Kırmızı	CP4-11R-10	1SFA619103R1111	14,81
		1NA	Yeşil	CP4-11G-10	1SFA619103R1112	14,81
		1NA	Sarı	CP4-11Y-10	1SFA619103R1113	14,81
220-230V AC/DC, dahili korumalı LED'li						
 CP1-11G-10	Işıklı, yaylı düz kafalı buton	1NK	Kırmızı	CP1-13R-01	1SFA619100R1341	16,16
		1NA	Kırmızı	CP1-13R-10	1SFA619100R1311	16,16
		1NA	Yeşil	CP1-13G-10	1SFA619100R1312	16,16
		1NA	Sarı	CP1-13Y-10	1SFA619100R1313	16,16
 CP2-11G-10	Işıklı, kalıcı düz kafalı buton	1NK	Kırmızı	CP2-13R-01	1SFA619101R1341	16,16
		1NA	Kırmızı	CP2-13R-10	1SFA619101R1311	16,16
		1NA	Yeşil	CP2-13G-10	1SFA619101R1312	16,16
		1NA	Sarı	CP2-13Y-10	1SFA619101R1313	16,16
 CP3-11Y-10	Işıklı, yaylı, çıkık kafalı buton	1NK	Kırmızı	CP3-13R-01	1SFA619102R1341	16,16
		1NA	Kırmızı	CP3-13R-10	1SFA619102R1311	16,16
		1NA	Yeşil	CP3-13G-10	1SFA619102R1312	16,16
		1NA	Sarı	CP3-13Y-10	1SFA619102R1313	16,16
 CP4-11R-01	Işıklı, kalıcı, çıkık kafalı buton	1NK	Kırmızı	CP4-13R-01	1SFA619103R1341	14,81
		1NA	Kırmızı	CP4-13R-10	1SFA619103R1311	14,81
		1NA	Yeşil	CP4-13G-10	1SFA619103R1312	14,81
		1NA	Sarı	CP4-13Y-10	1SFA619103R1313	14,81

BUTONLAR VE SİNYAL LAMBALARI

Kompakt seri buton ve sinyal lambaları

22 mm çaplı kompakt tip butonlar ve sinyal lambaları

	Tanımı	Kontak	Renk	Tipi	Kodu	Fiyatı (EUR)
	Acil durdurma butonu	Bas, çevir-çek		CE4T-10R-01	1SFA619550R1041	11,70
CE4T-10R-01						
	40 mm mantar kafa, kalıcı	Anahtarlı		CE4K1-10R-02	1SFA619552R1051	25,00
	Mandal buton, kalıcı	1NA, 2 konumlu	Siyah	C2SS1-10B-10	1SFA619200R1016	7,79
		2NA, 3 konumlu	Siyah	C3SS1-10B-20	1SFA619210R1026	11,34
		1NA +1NK, 2 konumlu	Siyah	C2SS1-10B-11	1SFA619200R1076	9,20
		1NA +1NK, 3 konumlu	Siyah	C3SS1-10B-11	1SFA619210R1076	12,29
C2SS1-10B						
	Mandal buton, yaylı	1NA, 2 konumlu	Siyah	C2SS3-10B-10	1SFA619202R1016	7,79
		2NA, 3 konumlu	Siyah	C3SS2-10B-20	1SFA619211R1026	10,52
		1NA +1NK, 2 konumlu	Siyah	C2SS3-10B-11	1SFA619202R1076	9,20
		1NA +1NK, 3 konumlu	Siyah	C3SS2-10B-11	1SFA619211R1076	11,83
	Sinyal lambaları (ampul hariç)		Kırmızı	CL-100R	1SFA619402R1001	4,19
			Yeşil	CL-100G	1SFA619402R1002	4,19
			Sarı	CL-100Y	1SFA619402R1003	4,19
			Mavi	CL-100L	1SFA619402R1004	4,19
			Beyaz	CL-100W	1SFA619402R1005	4,19
			Şeffaf	CL-100C	1SFA619402R1008	4,19
CL-100R						
	LED'li sinyal lambası (230V AC)		Kırmızı	CL2-523R	1SFA619403R5231	8,32
			Yeşil	CL2-523G	1SFA619403R5232	8,32
			Sarı	CL2-523Y	1SFA619403R5233	8,32
			Mavi	CL2-523L	1SFA619403R5234	8,32
			Şeffaf	CL2-523C	1SFA619403R5238	8,32
CL2						

KUMANDA KUTULARI

Modüler ve kompakt kumanda kutuları

Modüler kumanda kutuları

Tanımı	Tipi	Kodu	Fiyatı (EUR)	
Plastik kutular, açık gri taban, koyu gri kapak				
Start fonksiyonlu (I)				
Yaylı start buton, 1NA, yeşil	MEP1-1001	1SFA611811R1001	48,69	
Yaylı start buton, 1NA, beyaz	MEP1-1002	1SFA611811R1002	48,69	
Yaylı start buton, 1NA, kırmızı	MEP1-1003	1SFA611811R1003	48,69	
Yaylı start buton, 1NA, siyah	MEP1-1004	1SFA611811R1004	48,69	
Start (I) / Stop (0) fonksiyonlu				
Yaylı start buton, 1NA yeşil, yaylı stop buton, 1NK kırmızı	MEP2-1001	1SFA611812R1001	59,14	
Start (I) / Stop (0) / Start (II) fonksiyonlu				
Yaylı start buton, 1NA yeşil, yaylı stop buton, 1NK kırmızı, yaylı start buton, 1NA yeşil	MEP3-1004	1SFA611813R1004	76,46	
Boş plastik kutular		Boş delik sayısı		
Açık gri taban, koyu gri kapak	1	MEP1-0	1SFA611811R1000	22,75
	2	MEP2-0	1SFA611812R1000	32,05
	3	MEP3-0	1SFA611813R1000	46,47
	4	MEP4-0	1SFA611814R1000	69,09
	6	MEP6-0	1SFA611816R1000	84,90
Açık gri taban, sarı kapak	1	MEPY1-0	1SFA611821R1000	22,75





MEP2-1001

KUMANDA KUTULARI

Modüler ve kompakt kumanda kutuları

Kompakt kumanda kutuları

	Tanımı	Tipi	Kodu	Fiyatı (EUR)
	Plastik kutular, açık gri taban, sarı kapak			
	Acil durdurma fonksiyonlu Bas, çevir-çek	CEPY1-1001	1SFA619821R1001	24,36
	Kırmızı, 2NK			
	Acil durdurma fonksiyonlu Bas, çek	CEPY1-1002	1SFA619821R1002	24,36
	Kırmızı, 2NK			
	Acil durdurma fonksiyonlu Bas, çevir-çek, korumalı	CEPY1-2001	1SFA619821R2001	24,36
	Kırmızı, 2NK			
	Acil durdurma fonksiyonlu Bas, çek, korumalı	CEPY1-2002	1SFA619821R2002	24,36
	Kırmızı, 2NK			
	Boş acil durdurma kutusu	CEPY1-0	1SFA619821R1000	14,94
Koruyucu	CA1-8053	1SFA619920R8053	5,12	
 CA1-8054	Plastik kutular, koyu gri			
	Makina durdurma fonksiyonlu Bas, çevir-çek	CEP1-1001	1SFA619811R1001	29,55
	Siyah, 1NA+1NK			
	Makina durdurma fonksiyonlu Bas, çek	CEP1-1002	1SFA619811R1002	29,55
	Siyah, 1NA+1NK			
	Makina durdurma fonksiyonlu Bas, çevir-çek, korumalı	CEP1-2001	1SFA619811R2001	29,55
	Siyah, 1NA+1NK			
	Makina durdurma fonksiyonlu Bas, çek, korumalı	CEP1-2002	1SFA619811R2002	29,55
	Siyah, 1NA+1NK			
	Boş makina durdurma kutusu	CEP1-0	1SFA619811R1000	14,94
Koruyucu	CA1-8054	1SFA619920R8054	5,12	

Motor yolverme uygulamalarınızda koordinasyon tabloları için SOC

SOC (Selected Optimized Coordination) çevrimiçi aracı sayesinde direkt yolverme, yıldız üçgen yolverme ve softstarter ile yolverme yöntemleri için 1800'den fazla test edilmiş koordinasyon tablolarından hızlıca seçimlerinizi gerçekleştirebilirsiniz.

SOC aracı; yolverme yöntemi, nominal çalışma gerilimi, nominal motor gücü, nominal kısa devre kapasitesi, IEC standartlarına uygun koordinasyon tipi, kısa devre koruma cihazı ve termik koruma cihazı için filtreleme opsiyonları sunar. Koordinasyon tablolarının kullanımı, çözümlerin seçim ve tasarım süresini kısaltmanın yanı sıra istenmeyen kesintilerin riskini de azaltır.

Motor koruma koordinasyon tablolarına erişmek için: lowvoltage-tools.abb.com/soc/Motor

Nasıl kullanacağımızı öğrenmek için: [SOC - Selected Optimized Coordination - Getting started \(abb.com\)](https://www.abb.com/lowvoltage-tools/soc)

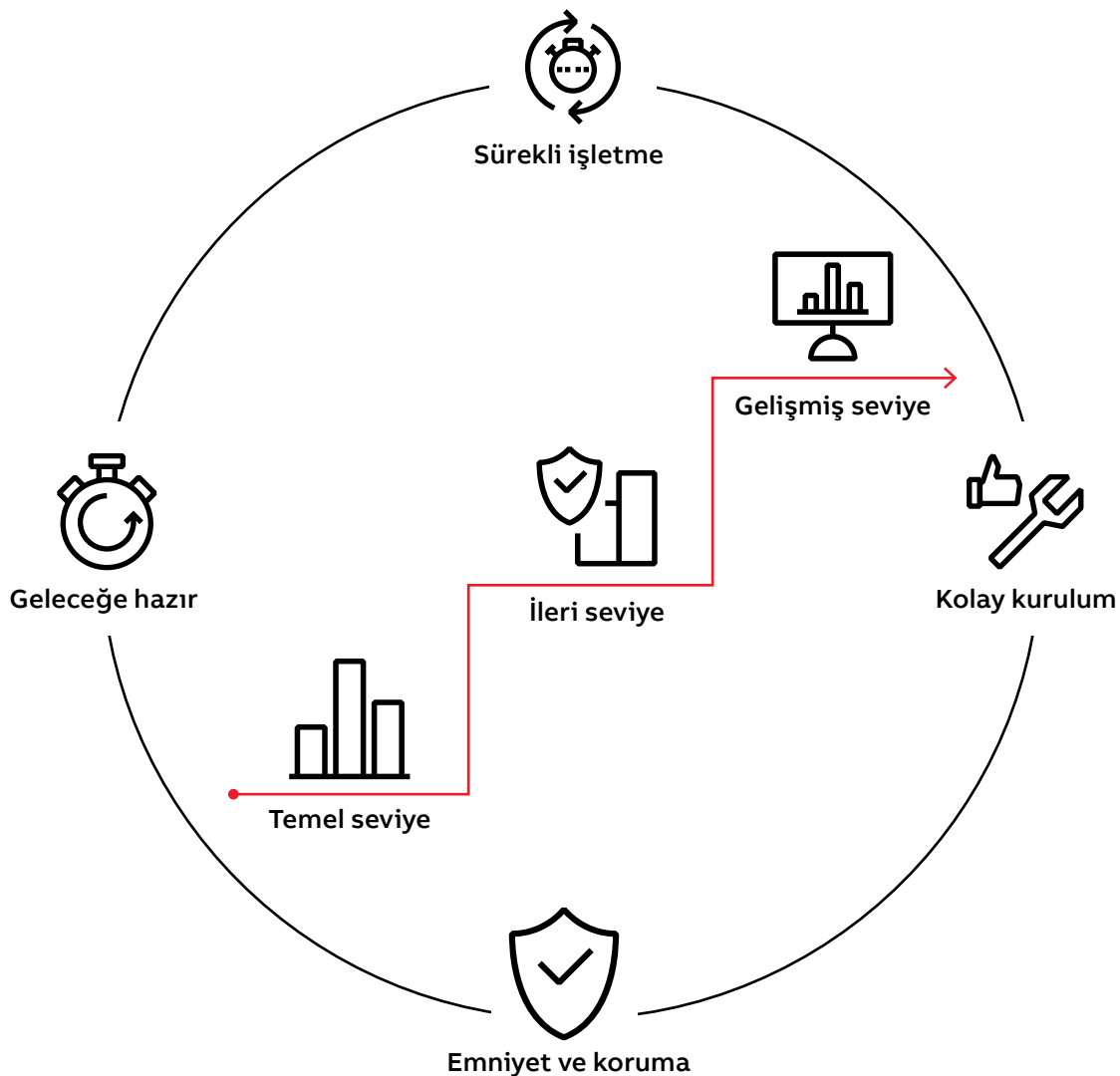

KABLO KORUMA SİSTEMLERİ

Adaptaflex plastik kablo koruma sistemleri spiral seçim kılavuzu



Spiral tipi	Profil	PA tipi	PA tipi	PA tipi	PA tipi	PF tipi	PF tipi	PI tipi	PI tipi	PR tipi	PADL tipi
Tip kodu	İnce	PAFL	PAFL-S	PAFS	PAFH	PFFS	PFFH	PIFS	PIFH	PRFS	PADL
	Kalın	PACL	PACL-S	PACS	PACH	PFCS	PFCH	PICS	PICH	PRCS	
Spiral ağırlığı		Hafif tip	Hafif tip	Standart tip	Ağır tip	Standart tip	Ağır tip	Standart tip	Ağır tip	Standart tip	Standart tip
Spiral malzemesi		PA6	PA6	PA6	PA6	PA12	PA12	PA11	PA11	PA6	PA6
Kaplama/Örgü kaplama		-	-	-	-	-	-	-	-	-	-

Spiral rengi

Siyah (BL)	•	•	•	•	•	•	•	•	•	•	•
Gri (GR)	•	-	•	•	-	-	•	-	-	-	-
Beyaz (W)	-	-	-	-	-	-	-	-	-	-	-

IP koruma (uygun rakor ile)

IP40		•	-	•	•	-	-	•	•	•	•
IP65		-	-	-	-	-	-	-	-	-	-
IP66		•	-	•	•	•	•	•	•	•	•
IP67		•	-	•	•	•	•	•	•	•	•
IP68		•	-	•	•	•	•	•	•	•	•
IP69K		-	-	•	-	•	•	•	•	•	-

Özellikler

Sıcaklık aralığı

Statik uygulamalar (°C)	-40 – +120	-40 – +120	-40 – +120	-40 – +120	-50 – +110	-50 – +110	-50 – +110	-50 – +110	-50 – +110	-40 – +120	-40 – +120
Dinamik uygulamalar (°C)	-5 – +120	-5 – +120	-5 – +120	-5 – +120	-45 – +120	-45 – +120	-45 – +120	-45 – +120	-45 – +120	-5 – +120	-18 – +120
UV dayanımı	Çok yüksek	Çok yüksek	Çok yüksek	Çok yüksek	Çok yüksek	Çok yüksek	Çok yüksek	Çok yüksek	Çok yüksek	Çok yüksek	Çok yüksek
Esneklik	Yüksek	Yüksek	Yüksek	Orta	Çok yüksek	Yüksek	Çok yüksek	Yüksek	Yüksek	Yüksek	Orta
Yorulma ömrü	Yüksek	Yüksek	Yüksek	Orta	Çok yüksek	Yüksek	Çok yüksek	Çok yüksek	Çok yüksek	Orta	Orta
Düşük yangın tehlikesi	-	-	Standart	Standart	Standart	Standart	-	-	Gelişmiş	Standart	Standart
Halogen free	•	•	•	•	•	•	•	•	•	•	•
Kendinden sönmümlü	•	•	•	•	•	•	•	•	•	•	•
EMI ekran	-	-	-	-	-	-	-	-	-	-	-
Yüksek mekanik dayanım	-	-	-	-	-	-	-	-	-	-	-
Yüksek aşınma dayanımı	-	-	•	•	•	•	-	-	•	•	•

Onaylar

BSI Kitemark	•	•	•	•	•	•	•	•	•	•	•
CE	•	•	•	•	•	•	•	•	•	•	•
UL / CSA	-	-	-	-	-	-	-	-	-	-	•
DIN 5510-2	•	-	•	•	•	•	•	•	•	•	-
NF F	-	-	•	•	•	•	•	•	•	•	-
Lloyds Register	-	-	•	•	-	-	-	-	-	•	-
LUL 1-085	-	-	-	-	-	-	-	-	-	•	-
UNI CEI 11170	-	-	-	-	•	•	-	-	-	-	-
EN45545-2 – HL2	-	-	-	-	•	•	-	-	-	•	-
EN45545-2 – HL3	-	-	-	-	-	-	-	-	-	•	-

Rakor ve diğer aksesuarlar için lütfen ürün kataloğunu inceleyiniz.
<http://new.abb.com/low-voltage/products/conduit-fittings>

KABLO KORUMA SİSTEMLERİ

Adaptaflex plastik kablo koruma sistemleri spiral seçim kılavuzu



Spiral tipi	S tipi	SS tipi	SP tipi	SN tipi	LFH-SP tipi	SPL tipi	LFH-SPL tipi	SPL-EF tipi
Tip kodu	S	SS	SP	SN	LFH-SP	SPL	LFH-SPL	SPL-EF
Spiral malzemesi	Galvanizli çelik	Paslanmaz çelik	Galvanizli çelik	Galvanizli çelik	Galvanizli çelik	Galvanizli çelik	Galvanizli çelik	Galvanizli çelik
Kaplama/örgü kaplama	-	-	PVC	PA (Naylon)	Poliolefin	PVC	Düşük yangın tehlikeli ceket	Termoplastik ceket
Spiral rengi								
Siyah (BL)	-	-	•	•	•	•	•	•
Gri (GR)	-	-	•	-	-	•	-	-
IP koruma (uygun rakor ile)								
IP40	•	•	-	-	-	-	-	-
IP54	-	-	•	•	•	-	-	-
IP65	-	-	•	•	•	-	-	-
IP66	-	-	-	-	-	•	•	•
IP67	-	-	-	-	-	•	•	•
IP68	-	-	-	-	-	•	•	•
IP69K	-	-	-	-	-	•	•	•
Özellikler								
Sıcaklık aralığı								
Statik uygulamalar (°C)	-50 – +300	-50 – +350	-25 – +70	-25 – +90	-25 – +90	-20 – +105	-20 – +90	-40 – +105
Dinamik uygulamalar (°C)	-45 – +250	-45 – +250	-5 – +90	-5 – +105	-5 – +105	-5 – +105	-5 – +105	-30 – +105
UV dayanımı	Çok yüksek	Çok yüksek	Çok yüksek	Yüksek	Yüksek	Çok yüksek	Yüksek	Çok yüksek
Esneklik	Yüksek	Yüksek	Yüksek	Orta	Yüksek	Orta	Orta	Çok yüksek
Yorulma ömrü	Yüksek	Yüksek	Orta	Orta	Orta	Orta	Orta	Yüksek
Düşük yangın tehlikesi	Doğal	Doğal	-	-	Gelişmiş	-	Gelişmiş	Gelişmiş
Halogen free	•	•	-	•	•	-	•	•
Kendinden sönmümlü	-	-	•	•	•	•	•	•
EMI ekran	-	-	-	-	-	-	-	-
Yüksek mekanik dayanım	•	•	•	•	•	•	•	•
Yüksek aşınma dayanımı	-	•	-	-	-	-	-	-
Onaylar								
BSI Kitemark	•	•	•	•	•	•	•	•
CE	•	•	•	•	•	•	•	•
UL / CSA	-	-	-	-	-	-	-	-
UR	-	-	-	-	-	•	-	-
DIN 5510-2	-	-	-	-	-	-	-	-
NF F	-	-	-	-	•	-	•	-
Lloyds Register	-	-	-	-	•	•	-	-
LUL 1-085	-	-	-	-	•	-	•	-
UNI CEI 11170	-	-	-	-	-	-	-	-
EN45545-2 – HL3	-	-	-	-	-	-	•	•

Rakor ve diğer aksesuarlar için lütfen ürün kataloğunu inceleyiniz.
<http://new.abb.com/low-voltage/products/conduit-fittings>

KABLO KORUMA SİSTEMLERİ

PMA plastik kablo koruma sistemleri spiral seçim kılavuzu

Spiraller

Uygulama alanları

Makine üretimi



Genel uygulamalar

Ağır yükler

Dış ortam uygulamaları

Antistatik gereksinimler

Demiryolu taşıtları



Güneş ışığına maruz dış ortam uygulamaları

Dış ortam uygulamaları

İç ortam uygulamaları

Demiryolu altyapısı



Güneş ışığına maruz dış ortam uygulamaları

İç ortam ve tünel uygulamaları

Otomasyon/Robotik



Hareketli sistemler

Aşırı hareketli sistemler

Antistatik gereksinimli hareketli sistemler

Gemi + Açık deniz



Dış ortam uygulamaları

İç ortam uygulamaları

Yolcu alanı

Enerji



Güneş ışığına maruz dış ortam uygulamaları

İç ortam uygulamaları

Radyasyona maruz kalan

Diğerleri



Araç üretimi



Telekomünikasyon



Bina yapımı



Patlama tehlikeli alanlar (ATEX, IECEx)









Yüksek sıcaklık uygulamaları

Rakor ve diğer aksesuarlar için lütfen ürün kataloğunu inceleyiniz.
<http://new.abb.com/low-voltage/products/conduit-fittings>

KABLO KORUMA SİSTEMLERİ

PMA plastik kablo koruma sistemleri spiral seçim kılavuzu

Spiraller

Malzeme özellikleri	Esneklik
	Ters bükülme dayanımı
	Sıkıştırma dayanımı
	Düşük sıcaklık performansı
	Yüksek sıcaklık performansı
	Kötü hava aşınım dayanımı
Onaylar	 Bi-National Recognition File UL1696 & CSA C22.2 No. 227.3-05
	 Bi-National Listing File UL1660 & CSA C22.2 No. 227.2.1
	Halogen free, REACH + RoHS uyumlu
	Alev yaymayan EN61386
	EN 45545-2
	NF F 16-101 + 102
	BS 6853
	DIN 5510-2
	UNI CEI 11170-3 Ed. 2005
	NFPA 130 (ASTM E162 – ASTM E662 – ASTM E1354) BSS 7239/SMP 800-C
	 PN-K 2511
	 GOST 12.1.044-89
	 DNV (Tip onaylı)
	 Lloyd's Register (Tip onaylı)
 Bureau Veritas (Tip onaylı)	
Sıcaklık aralığı	Sürekli işletme sıcaklığı (DO9.21-4510'a göre)
	Kısa dönem maks. işletme sıcaklığı 168sa (DO 9.21-4360'a göre)
Boyutlar	Min. nominal genişlik
	Maks. nominal genişlik
	Min. metrik ölçü
	Maks. metrik ölçü

Rakor ve diğer aksesuarlar için lütfen ürün kataloğunu inceleyiniz.
<http://new.abb.com/low-voltage/products/conduit-fittings>

Gelişmiş dijitalleştirme, basitleştirilmiş AF kontaktörleri için Novolink modülleri™

AF kontaktörleri için Novolink akıllı modüllerine merhaba deyin, operasyonlarınızı optimize edin, verimliliği artırın ve yeni iş modellerine başlayın. Nasıl? Yeni Novolink akıllı modüller ile motor yol verme çözümlerinizi kolay ve hızlı bir şekilde dijitalleştirerek.

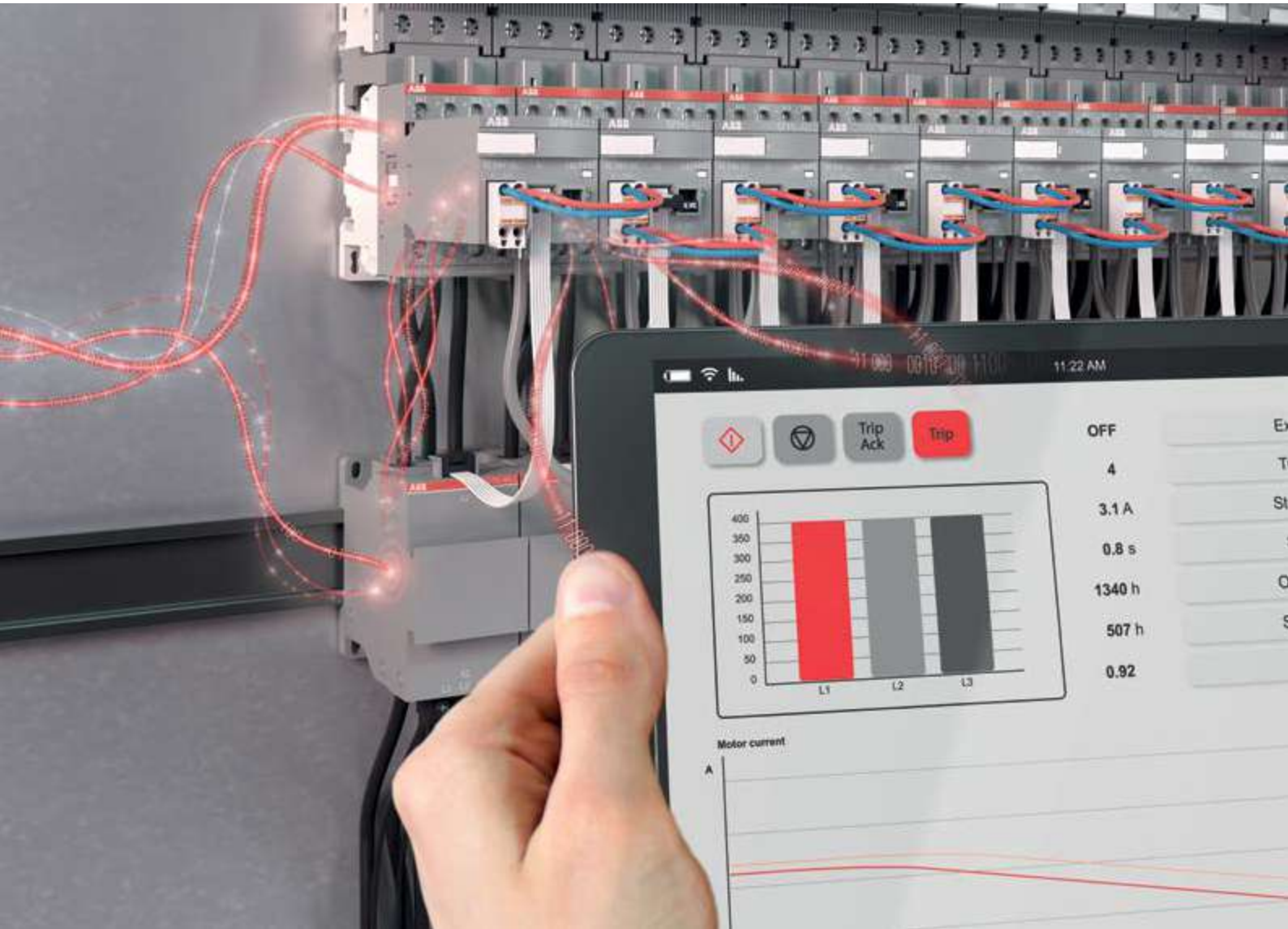

AG ANA DAĞITIM PANO SERİLERİ

System pro E Power – 6300

ABB'nin yeni ana dağıtım ve güç panosu çözümü System pro E Power, altyapılar ve endüstrideki elektrik enerjisi ana dağıtımı için standartlar ile mükemmel uyumludur. Tmax T ve XT kompakt tip devre kesiciler ve Emax 2 açık tip devre kesicileri gibi diğer tüm ABB alçak gerilim ürünleri ile mükemmel sinerji içinde çalışan komple bir çözüm sunar. Eksiksiz bir aksesuar yelpazesi, tüm bileşenlerin birbiriyle mükemmel bir uyumda çalışmasını sağladığından, ABB'nin tüm cihazları,

son derece kolay montaj ve kablolama işlemleri, System Pro E Power ile kolayca uygulanabilir. System pro E Power, piyasada yeni bir dönüm noktasıdır. Dağıtım panoları için mükemmellik ve performansı kavramını yeniden tanımlar. Bu, ABB'nin geleneğinin, deneyiminin ve elektrik gücü ve enerji piyasasının lideri olmasının bir başka kanıtıdır. Eğer aradığınız Esneklik, Hız ve Sadelik ise, bu ana dağıtım panosu elektrik sisteminiz için doğru çözüm olacaktır.



Teknik özellikler

System pro E Power – 6300

Nominal akım	6300A'ya kadar
IP değerleri	IP30, IP31, IP40, IP41, IP65
Nominal frekans	50-60 Hz
Ue (işletme gerilimi)	1000V AC/ 1500V DC 'ye kadar
Ui (izolasyon gerilimi)	1000V AC/ 1500V DC 'ye kadar
Uimp (nominal darbe dayanım gerilimi)	12kV
Icw (nominal kısa devre dayanım akımı)	120kA (1s), 50kA (3s)
Ipk (nominal kısa devre dayanım kapama (tepe değeri) kapasitesi)	264kA
Referans standartlar	IEC 61439-1-2
Vibrasyon testi	IEC 60068-2-57
Sismik test	IEEE Std 693
Ark-Direnç standardı	IEC 61641

* Pano partnerlerimizden, ABB Servis departmanı onaylı fabrika çıkış testi (FAT) ABB özel süpervizörlük hizmetini talep edin!

ArTu AG panoları – 6300A

ABB'nin ArTu serisi elektrik dağıtım panoları farklı ihtiyaçlarınıza cevap verebilen esnek bir yapıya sahiptir. 6300A'lık nominal akım taşıma kapasitesi, 105kA'lık (Icw) kısa devre dayanım kapasitesi ve IP65'e kadar çıkan koruma sınıfı ile fabrika, konut, alışveriş merkezi, kamu binaları ve altyapı gibi sayısız alanlarda çözümler sunar. Esnek yapısı ve zengin boyut seçenekleri ile farklı alanlardan optimum ölçüde faydalanılmasına olanak sağlar. Kanıtlanmış ABB teknolojisinin ürünü olan ArTu dağıtım panoları, IEC 61439-1 ve 2 standartlarına göre bağımsız bir kuruluş olan ACAE (Lovag) tarafından eksiksiz olarak test edilmiş ve belgelendirilmiştir.



ENDÜSTRİ VE OTOMASYON PANOLARI



IS2 ve SR2 panolar

Teknik özellikler

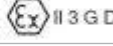
IS2 - Dikili tip modüler panolar (IP65)

Standart	IEC 62208, IEC 60439-1, IEC 61439-1/2
Sismik uyumluluk	IEC 60068-2-57 IEEE Std 693
Koruma derecesi	IP65 (IEC 60529) TYPE 12 (UL)
Mekanik dayanım	IK10 düz kapı (IEC 62262) IK09 cam kapı (IEC 62262)
Diğer standartlar	 
Yapı	Modüler
Renk	RAL 7035
Uygulama tipi	İç mekan
Montaj tipi	Dikili tip
Çalışma sıcaklığı	-5°C ila +40°C

SR2 - Duvar tipi monoblok panolar (IP65)

Standart	IEC 62208, IEC 60439-1, IEC 61439-1/2
Koruma derecesi	IP65 (IEC 60529) TYPE 12 (UL)
Mekanik dayanım	IK10 düz kapı (IEC 62262) IK09 cam kapı (IEC 62262)
Diğer standartlar	  
Yapı	Monoblok
Renk	RAL 7035
Uygulama tipi	İç mekan
Montaj tipi	Duvar tipi
Çalışma sıcaklığı	-5°C ila +40°C



ENDÜSTRİ VE OTOMASYON PANOLARI IS2 - Örnek konfigürasyonlar

1

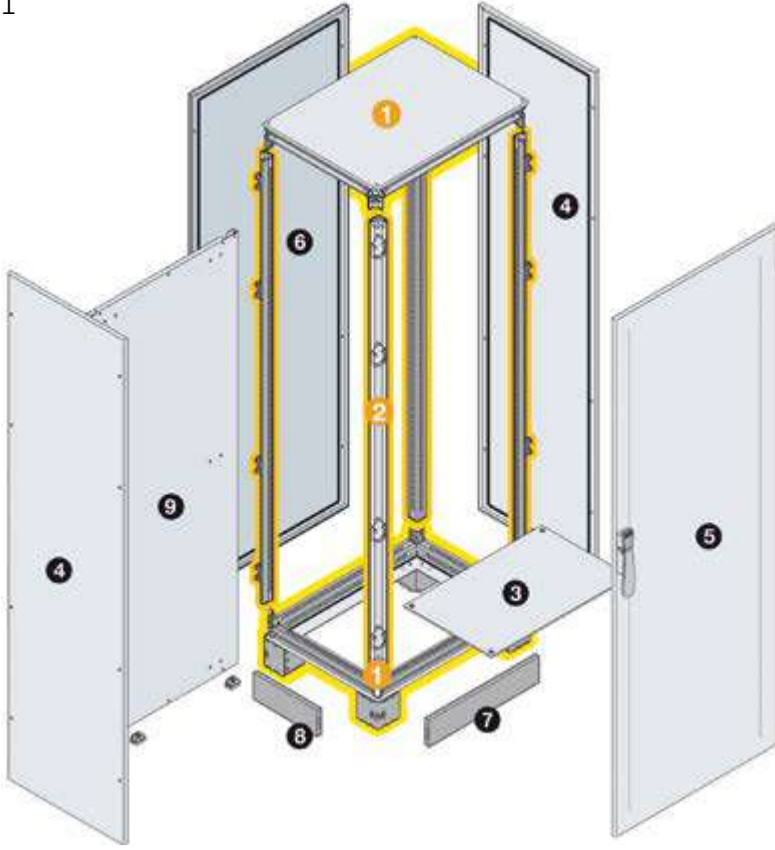

Montaj plakalı uygulama 2000x600x500
(hxwxd)

- 1 EK6050KN
Taban ve tavan modülü
- 2 EM2000
Dikmeler (4'lü set)
- 3 EF6050 veya EF6051
Kablo giriş kapağı
- 4 EL2050K
Yan kapaklar (2'li set)
- 5 EC2060K
Düz ön kapı
- 6 EP2060KL
Arka kapaklar
- 7 ZN6000
Baza kapakları (2'li set)
- 8 ZN5000
Baza kapakları (2'li set)
- 9 EA2060
Galvanizli montaj plakası

2

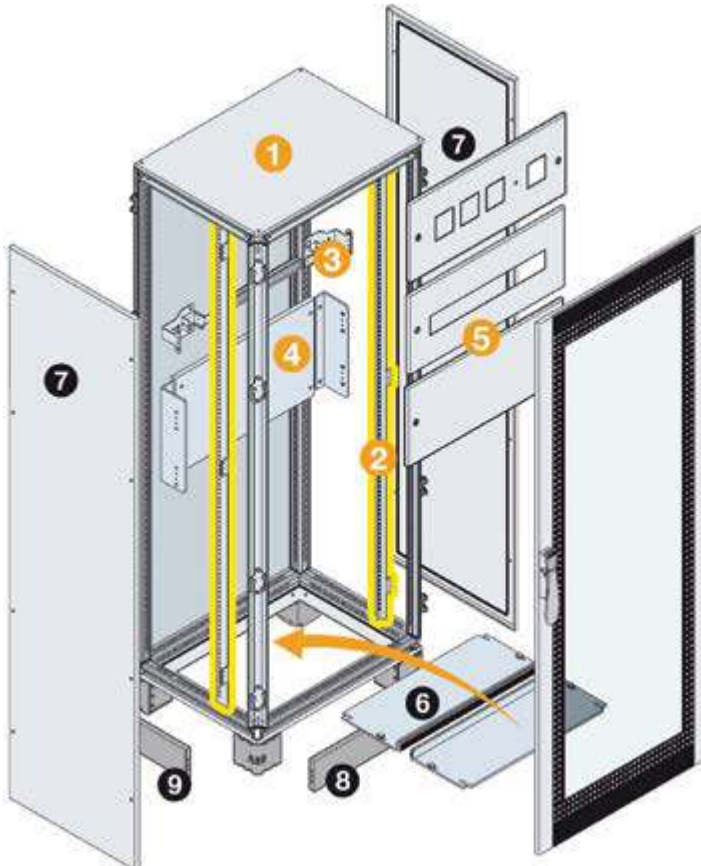

Dağıtım uygulaması
2000x600x600 (hxwxd)

- 1 EK6060KN + EM2000 + ET2060K +
EP2060KL
Gövde seçimi
- 2 EH2000L
DIN fonksiyonel çerçeve (2'li set)
- 3 EH0024
DIN rayı kiti (24 mod.)
- 4 EH... (Örneğin: EH2065)
DIN montaj plakası kitleri
- 5 EH...K (Örneğin: EH2062K)
Ön yüz plakaları
- 6 EF6060 veya EF6061
Kablo giriş kapağı
- 7 EL2060KL
Yan kapaklar (2'li set)
- 8 ZN6000
Baza kapakları (2'li set)
- 9 ZN6000
Baza kapakları (2'li set)

ENDÜSTRİ VE OTOMASYON PANOLARI

IS2 - Dikili tip modüler panolar (IP65)

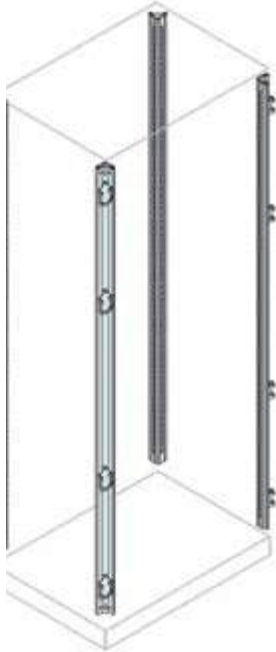

Taban ve tavan modülleri

Kodu	Tanımı	Boyutu GxD mm	Fiyatı EUR/adet
EK3040KN	Taban ve tavan modülü + kablo kapakları	300x400	490,00
EK3050KN	Taban ve tavan modülü + kablo kapakları	300x500	514,00
EK3060KN	Taban ve tavan modülü + kablo kapakları	300x600	540,00
EK3080KN	Taban ve tavan modülü + kablo kapakları	300x800	593,00
EK4040KN	Taban ve tavan modülü	400x400	453,00
EK4050KN	Taban ve tavan modülü	400x500	540,00
EK4060KN	Taban ve tavan modülü	400x600	559,00
EK4080KN	Taban ve tavan modülü	400x800	622,00
EK4010KN	Taban ve tavan modülü	400x1000	687,00
EK6040KN	Taban ve tavan modülü	600x400	564,00
EK6050KN	Taban ve tavan modülü	600x500	574,00
EK6060KN	Taban ve tavan modülü	600x600	627,00
EK6080KN	Taban ve tavan modülü	600x800	696,00
EK6010KN	Taban ve tavan modülü	600x1000	765,00
EK8040KN	Taban ve tavan modülü	800x400	593,00
EK8050KN	Taban ve tavan modülü	800x500	627,00
EK8060KN	Taban ve tavan modülü	800x600	661,00
EK8080KN	Taban ve tavan modülü	800x800	731,00
EK8010KN	Taban ve tavan modülü	800x1000	836,00
EK1040KN	Taban ve tavan modülü	1000x400	679,00
EK1050KN	Taban ve tavan modülü	1000x500	731,00
EK1060KN	Taban ve tavan modülü	1000x600	765,00
EK1080KN	Taban ve tavan modülü	1000x800	853,00
EK1010KN	Taban ve tavan modülü	1000x1000	974,00
EK1240KN	Taban ve tavan modülü	1200x400	750,00
EK1250KN	Taban ve tavan modülü	1200x500	783,00
EK1260KN	Taban ve tavan modülü	1200x600	819,00
EK1280KN	Taban ve tavan modülü	1200x800	922,00

Baza köşeleri dahildir.

Pano dikmeleri

Kodu	Tanımı	Boyutu Y mm	Fiyatı EUR/adet
EM1400	Dikmeler (4'lü set)	1400	382,00
EM1600	Dikmeler (4'lü set)	1600	418,00
EM1800	Dikmeler (4'lü set)	1800	437,00
EM2000	Dikmeler (4'lü set)	2000	453,00
EM2200	Dikmeler (4'lü set)	2200	488,00

ENDÜSTRİ VE OTOMASYON PANOLARI

IS2 - Dikili tip modüler panolar (IP65)



Düz ön kapılar			
Kodu	Tanımı	Boyutu YxG mm	Fiyatı EUR/adet
EC1480K	Düz ön kapı	1400x800	445,00
EC1660K	Düz ön kapı	1600x600	461,00
EC1610K	Düz ön kapı	1600x1000	453,00
EC1831K	Düz ön kapı	1800x300	236,00
EC1840K	Düz ön kapı	1800x400	270,00
EC1860K	Düz ön kapı	1800x600	332,00
EC1880K	Düz ön kapı	1800x800	427,00
EC1810K	Düz ön kapı	1800x1000	445,00
EC2031K	Düz ön kapı	2000x300	245,00
EC2040K	Düz ön kapı	2000x400	279,00
EC2060K	Düz ön kapı	2000x600	401,00
EC2080K	Düz ön kapı	2000x800	488,00
EC2012K	Düz ön kapı	2000x1000	514,00
EC2232K	Düz ön kapı	2200x300	289,00
EC2240K	Düz ön kapı	2200x400	367,00
EC2260K	Düz ön kapı	2200x600	453,00
EC2280K	Düz ön kapı	2200x800	471,00
EC2210K	Düz ön kapı	2200x1000	661,00

Cam ön kapılar			
Kodu	Tanımı	Boyutu YxG mm	Fiyatı EUR/adet
ET1860K	Cam ön kapı	1800x600	554,00
ET1880K	Cam ön kapı	1800x800	662,00
ET2060K	Cam ön kapı	2000x600	734,00
ET2080K	Cam ön kapı	2000x800	853,00
ET2010K	Cam ön kapı	2000x1000	955,00
ET2260K	Cam ön kapı	2200x600	859,00
ET2280K	Cam ön kapı	2200x800	975,00
ET2211K	Cam ön kapı	2200x1000	1.112,00

ENDÜSTRİ VE OTOMASYON PANOLARI

IS2 - Dikili tip modüler panolar (IP65)



Düz ve cam çift kapı uygulamaları

Kodu	Tanımı	Boyutu YxG mm	Fiyatı EUR/adet
EC1480FC6K	Düz çift kapı uygulaması	1400x200	437,00
EC1680FC6K	Düz çift kapı uygulaması	1600x200	471,00
EC1880VC2K	Düz çift kapı uygulaması	1800x200	192,00
EC2080VC2K	Düz çift kapı uygulaması	2000x200	261,00
EC2280VC2K	Düz çift kapı uygulaması	2200x200	279,00
EC1880VC4K	Düz çift kapı uygulaması	1800x400	315,00
EC2080VC4K	Düz çift kapı uygulaması	2000x400	418,00
EC2280VC4K	Düz çift kapı uygulaması	2200x400	427,00
EC1880FC5K	Düz çift kapı uygulaması	1800x500	331,00
EC2080FC5K	Düz çift kapı uygulaması	2000x500	418,00
EC2280FC5K	Düz çift kapı uygulaması	2200x500	437,00
EC1880FC6K	Düz çift kapı uygulaması	1800x600	333,00
EC2080FC6K	Düz çift kapı uygulaması	2000x600	437,00
EC2280FC6K	Düz çift kapı uygulaması	2200x600	453,00
EC1880FC8K	Düz çift kapı uygulaması	1800x800	376,00
EC2080FC8K	Düz çift kapı uygulaması	2000x800	471,00
EC2280FC8K	Düz çift kapı uygulaması	2200x800	488,00
EC1880FV6K	Cam çift kapı uygulaması	1800x600	545,00
EC2080FV6K	Cam çift kapı uygulaması	2000x600	750,00
EC2280FV6K	Cam çift kapı uygulaması	2200x600	731,00
EC1880FV8K	Cam çift kapı uygulaması	1800x800	764,00
EC2080FV8K	Cam çift kapı uygulaması	2000x800	836,00
EC2280FV8K	Cam çift kapı uygulaması	2200x800	993,00

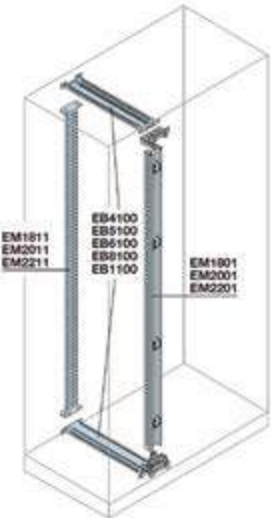

Profiller ve kirişler

Kodu	Tanımı	Boyutu YxG mm	Fiyatı EUR/adet
EM1801	Ön çift kapı profili	1800	261,00
EM2001	Ön çift kapı profili	2000	279,00
EM2201	Ön çift kapı profili	2200	315,00
EM1811	Kablo bölmesi için arka profil	1800	93,00
EM2011	Kablo bölmesi için arka profil	2000	105,00
EM2211	Kablo bölmesi için arka profil	2200	108,00
EB4100	Orta kirişler (2'li set)	400	44,00
EB5100	Orta kirişler (2'li set)	500	50,00
EB6100	Orta kirişler (2'li set)	600	56,00
EB8100	Orta kirişler (2'li set)	800	64,00
EB1100	Orta kirişler (2'li set)	1000	70,00

ENDÜSTRİ VE OTOMASYON PANOLARI IS2 - Dikili tip modüler panolar (IP65)

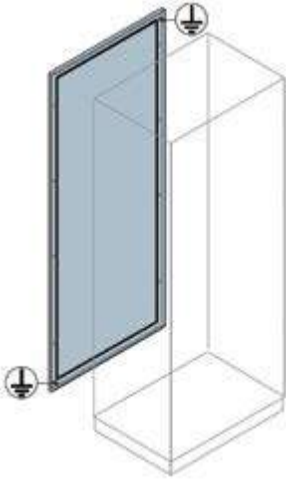

Arka kapaklar			
Kodu	Tanımı	Boyutu YxG mm	Fiyatı EUR/adet
EP1480K	Arka kapaklar	1400x800	201,00
EP1412K	Arka kapaklar	1400x1200	305,00
EP1660K	Arka kapaklar	1600x600	217,00
EP1610K	Arka kapaklar	1600x1000	305,00
EP1612K	Arka kapaklar	1600x1200	340,00
EP1830K	Arka kapaklar	1800x300	120,00
EP1840K	Arka kapaklar	1800x400	140,00
EP1860K	Arka kapaklar	1800x600	177,00
EP1880KL	Arka kapaklar	1800x800	228,00
EP1811K	Arka kapaklar	1800x1000	279,00
EP1812K	Arka kapaklar	1800x1200	350,00
EP2030K	Arka kapaklar	2000x300	134,00
EP2041KL	Arka kapaklar	2000x400	184,00
EP2060KL	Arka kapaklar	2000x600	201,00
EP2080KL	Arka kapaklar	2000x800	257,00
EP2010K	Arka kapaklar	2000x1000	279,00
EP2012K	Arka kapaklar	2000x1200	367,00
EP2231K	Arka kapaklar	2200x300	140,00
EP2240K	Arka kapaklar	2200x400	166,00
EP2260K	Arka kapaklar	2200x600	228,00
EP2280K	Arka kapaklar	2200x800	289,00
EP2210K	Arka kapaklar	2200x1000	340,00
EP2212K	Arka kapaklar	2200x1200	410,00

ENDÜSTRİ VE OTOMASYON PANOLARI

IS2 - Dikili tip modüler panolar (IP65)

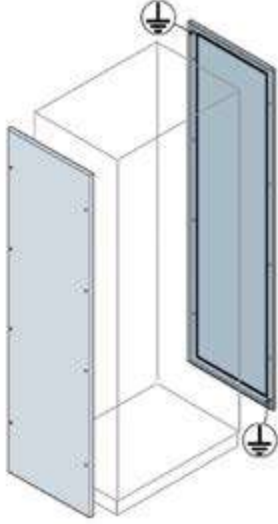

Yan kapaklar			
Kodu	Tanımı	Boyutu YxD mm	Fiyatı EUR/adet
EL1440K	Yan kapaklar (2'li set)	1400x400	305,00
EL1460K	Yan kapaklar (2'li set)	1400x600	324,00
EL1650K	Yan kapaklar (2'li set)	1600x500	376,00
EL1660K	Yan kapaklar (2'li set)	1600x600	410,00
EL1840K	Yan kapaklar (2'li set)	1800x400	270,00
EL1850K	Yan kapaklar (2'li set)	1800x500	324,00
EL1860K	Yan kapaklar (2'li set)	1800x600	367,00
EL1880KL	Yan kapaklar (2'li set)	1800x800	445,00
EL1810K	Yan kapaklar (2'li set)	1800x1000	548,00
EL2040K	Yan kapaklar (2'li set)	2000x400	289,00
EL2050K	Yan kapaklar (2'li set)	2000x500	340,00
EL2060KL	Yan kapaklar (2'li set)	2000x600	376,00
EL2080KL	Yan kapaklar (2'li set)	2000x800	479,00
EL2012K	Yan kapaklar (2'li set)	2000x1000	601,00
EL2240K	Yan kapaklar (2'li set)	2200x400	324,00
EL2250K	Yan kapaklar (2'li set)	2200x500	382,00
EL2260K	Yan kapaklar (2'li set)	2200x600	427,00
EL2280KL	Yan kapaklar (2'li set)	2200x800	506,00
EL2210K	Yan kapaklar (2'li set)	2200x1000	637,00

ENDÜSTRİ VE OTOMASYON PANOLARI

IS2 - Dikili tip modüler panolar (IP65)

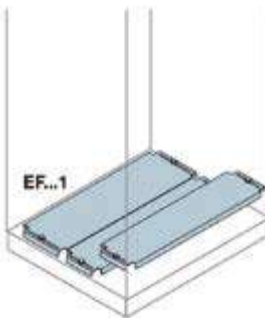
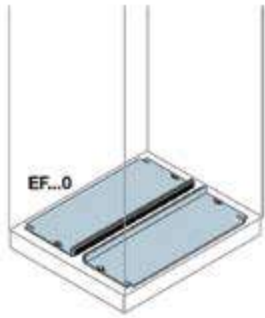

Kablo giriş kapakları

Kodu	Tanımı	Boyutu GxD mm	Fiyatı EUR/adet
EF4040	Kablo giriş kapağı – hareketli tip	400x400	29,00
EF6040	Kablo giriş kapağı – hareketli tip	600x400	37,00
EF8040	Kablo giriş kapağı – hareketli tip	800x400	44,00
EF1040	Kablo giriş kapağı – hareketli tip	1000x400	65,00
EF4050	Kablo giriş kapağı – hareketli tip	400x500	30,00
EF6050	Kablo giriş kapağı – hareketli tip	600x500	45,00
EF8050	Kablo giriş kapağı – hareketli tip	800x500	56,00
EF1053	Kablo giriş kapağı – hareketli tip	1000x500	75,00
EF4060	Kablo giriş kapağı – hareketli tip	400x600	34,00
EF6060	Kablo giriş kapağı – hareketli tip	600x600	50,00
EF8060	Kablo giriş kapağı – hareketli tip	800x600	67,00
EF1060	Kablo giriş kapağı – hareketli tip	1000x600	80,00
EF4080	Kablo giriş kapağı – hareketli tip	400x800	41,00
EF6080	Kablo giriş kapağı – hareketli tip	600x800	65,00
EF8080	Kablo giriş kapağı – hareketli tip	800x800	78,00
EF1080	Kablo giriş kapağı – hareketli tip	1000x800	94,00
EF4010	Kablo giriş kapağı – hareketli tip	400x1000	50,00
EF6010	Kablo giriş kapağı – hareketli tip	600x1000	73,00
EF8010	Kablo giriş kapağı – hareketli tip	800x1000	94,00
EF1010	Kablo giriş kapağı – hareketli tip	1000x1000	134,00
EF4041	Kablo giriş kapağı – parçalı tip	400x400	37,00
EF6041	Kablo giriş kapağı – parçalı tip	600x400	41,00
EF8041	Kablo giriş kapağı – parçalı tip	800x400	56,00
EF1041	Kablo giriş kapağı – parçalı tip	1000x400	70,00
EF4051	Kablo giriş kapağı – parçalı tip	400x500	44,00
EF6051	Kablo giriş kapağı – parçalı tip	600x500	56,00
EF8051	Kablo giriş kapağı – parçalı tip	800x500	73,00
EF1051	Kablo giriş kapağı – parçalı tip	1000x500	80,00
EF4061	Kablo giriş kapağı – parçalı tip	400x600	60,00
EF6061	Kablo giriş kapağı – parçalı tip	600x600	64,00
EF8061	Kablo giriş kapağı – parçalı tip	800x600	88,00
EF1061	Kablo giriş kapağı – parçalı tip	1000x600	102,00
EF4081	Kablo giriş kapağı – parçalı tip	400x800	50,00
EF6081	Kablo giriş kapağı – parçalı tip	600x800	85,00
EF8081	Kablo giriş kapağı – parçalı tip	800x800	99,00
EF1081	Kablo giriş kapağı – parçalı tip	1000x800	127,00
EF4011	Kablo giriş kapağı – parçalı tip	400x1000	58,00
EF6011	Kablo giriş kapağı – parçalı tip	600x1000	88,00
EF8011	Kablo giriş kapağı – parçalı tip	800x1000	121,00
EF1011	Kablo giriş kapağı – parçalı tip	1000x1000	127,00

ENDÜSTRİ VE OTOMASYON PANOLARI

IS2 - Dikili tip modüler panolar (IP65)

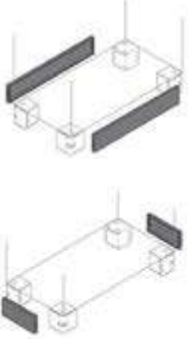

Baza kapakları ve köşeleri

Kodu	Tanımı	Boyutu YxG mm	Fiyatı EUR/adet
ZN3000	Baza kapakları (2'li set)	100x300	45,00
ZN4000	Baza kapakları (2'li set)	100x400	50,00
ZN5000	Baza kapakları (2'li set)	100x500	53,00
ZN6000	Baza kapakları (2'li set)	100x600	59,00
ZN8000	Baza kapakları (2'li set)	100x800	70,00
ZN1000	Baza kapakları (2'li set)	100x1000	85,00
ZN1010	Baza köşeleri (4'lü set)	100x100	57,00
ZN1020	Baza orta parça (2'li set)	100x100	50,00

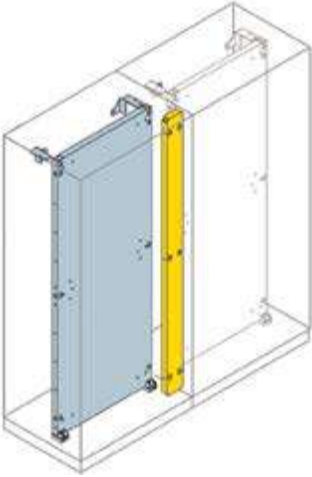

Montaj plakaları

Kodu	Tanımı	Boyutu YxG mm	Fiyatı EUR/adet
EA1480	Galvanizli montaj plakası	1400x800	245,00
EA1412	Galvanizli montaj plakası	1400x1200	340,00
EA1610	Galvanizli montaj plakası	1600x1000	376,00
EA1612	Galvanizli montaj plakası	1600x1200	410,00
EA1841	Galvanizli montaj plakası	1800x400	166,00
EA1860	Galvanizli montaj plakası	1800x600	231,00
EA1880	Galvanizli montaj plakası	1800x800	289,00
EA1810	Galvanizli montaj plakası	1800x1000	340,00
EA1812	Galvanizli montaj plakası	1800x1200	410,00
EA1817	Galvanizli montaj plakası	1800x1600	559,00
EA1800	Galvanizli montaj plakası birleştirme kiti	1800	172,00
EA2040	Galvanizli montaj plakası	2000x400	191,00
EA2060	Galvanizli montaj plakası	2000x600	255,00
EA2080	Galvanizli montaj plakası	2000x800	324,00
EA2010	Galvanizli montaj plakası	2000x1000	393,00
EA2013	Galvanizli montaj plakası	2000x1200	453,00
EA2016	Galvanizli montaj plakası	2000x1600	643,00
EA2000	Galvanizli montaj plakası birleştirme kiti	2000	210,00
EA2240	Galvanizli montaj plakası	2200x400	210,00
EA2260	Galvanizli montaj plakası	2200x600	279,00
EA2280	Galvanizli montaj plakası	2200x800	350,00
EA2210	Galvanizli montaj plakası	2200x1000	610,00
EA2212	Galvanizli montaj plakası	2200x1200	506,00
EA2216	Galvanizli montaj plakası	2200x1600	722,00
EA2200	Galvanizli montaj plakası birleştirme kiti	2200	245,00

ENDÜSTRİ VE OTOMASYON PANOLARI

IS2 - Dikili tip modüler panolar (IP65)

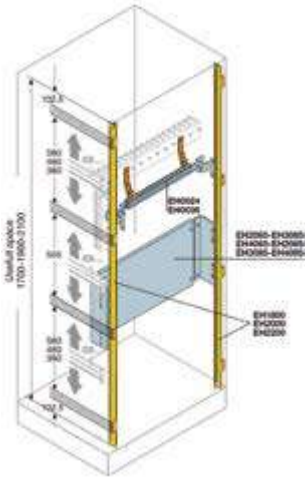

DIN rayı ve montaj plakası uygulamaları

Kodu	Tanımı	Boyutu YxG mm	Fiyatı EUR/adet
EH1800L*	DIN rayı fonksiyonel çerçeve (2'li set)	1800	152,00
EH2000L*	DIN rayı fonksiyonel çerçeve (2'li set)	2000	115,00
EH2200*	DIN rayı fonksiyonel çerçeve (2'li set)	2200	255,00
EH0024	DIN rayı kiti (24 mod.)	600	51,00
EH0036	DIN rayı kiti (36 mod.)	800	67,00
EH2065	DIN montaj plakası kiti	200x600	31,00
EH3065	DIN montaj plakası kiti	300x600	45,00
EH4065	DIN montaj plakası kiti	400x600	57,00
EH2085	DIN montaj plakası kiti	200x800	39,00
EH3085	DIN montaj plakası kiti	300x800	57,00
EH4085	DIN montaj plakası kiti	400x800	75,00

*DIN rayı kiti, DIN montaj plakası kiti ve ön yüz plakası montajı için DIN rayı fonksiyonel çerçeve sipariş edilmesi gerekir. Kullanılabilir alan pano yüksekliğinin 100mm azdır.



Düz ve DIN rayı ön yüz plakaları

Kodu	Tanımı	Boyutu YxG mm	Fiyatı EUR/adet
EH0562K	Düz ön yüz plakası	50x600	39,00
EH1062K	Düz ön yüz plakası	100x600	49,00
EH1562K	Düz ön yüz plakası	150x600	50,00
EH2062K	Düz ön yüz plakası	200x600	31,00
EH3063K	Düz ön yüz plakası	300x600	45,00
EH4062K	Düz ön yüz plakası	400x600	89,00
EH5062K	Düz ön yüz plakası	500x600	59,00
EH6062K	Düz ön yüz plakası	600x600	64,00
EH0582K	Düz ön yüz plakası	50x800	41,00
EH1082K	Düz ön yüz plakası	100x800	57,00
EH1582K	Düz ön yüz plakası	150x800	64,00
EH2082K	Düz ön yüz plakası	200x800	31,00
EH3082K	Düz ön yüz plakası	300x800	56,00
EH4082K	Düz ön yüz plakası	400x800	64,00
EH5082K	Düz ön yüz plakası	500x800	78,00
EH6082K	Düz ön yüz plakası	600x800	140,00
EH1524K	DIN rayı ön yüz plakası (24 mod.)	150x600	41,00
EH2024K	DIN rayı ön yüz plakası (24 mod.)	200x600	41,00
EH6025K	DIN rayı ön yüz plakası (3x24 mod.)	600x600	80,00
EH1536K	DIN rayı ön yüz plakası (36 mod.)	150x800	51,00
EH2036K	DIN rayı ön yüz plakası (36 mod.)	200x800	57,00
EH6036K	DIN rayı ön yüz plakası (3x36 mod.)	600x800	108,00

ENDÜSTRİ VE OTOMASYON PANOLARI IS2 - Dikili tip modüler panolar (IP65)

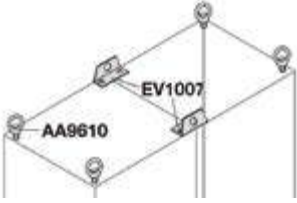

Aksesuarlar ve montaj profilleri

Kodu	Tanımı	Boyutu mm	Fiyatı EUR/adet
AA9610	Taşıma halkaları, m12 (4'lü set)		44,00
EV1007	Güçlendirilmiş taşıma halkaları (2'li set)		172,00
EV0003	Pano birleştirme kiti		134,00
EM1804	Dikey derinlik profilleri (2'li set)	1800	134,00
EM2004	Dikey derinlik profilleri (2'li set)	2000	149,00
EM2204	Dikey derinlik profilleri (2'li set)	2200	166,00
EB0400	Montaj profilleri h=48mm	400	39,00
EB0500	Montaj profilleri h=48mm	500	44,00
EB0600	Montaj profilleri h=48mm	600	45,00
EB0800	Montaj profilleri h=48mm	800	51,00
EB1000	Montaj profilleri h=48mm	1000	57,00
EB1200	Montaj profilleri h=48mm	1200	70,00
EB0440	Montaj profilleri h=100mm	400	56,00
EB0550	Montaj profilleri h=100mm	500	59,00
EB0660	Montaj profilleri h=100mm	600	73,00
EB0880	Montaj profilleri h=100mm	800	80,00
EB1010	Montaj profilleri h=100mm	1000	93,00
EB1020	Montaj profilleri h=100mm	1200	108,00

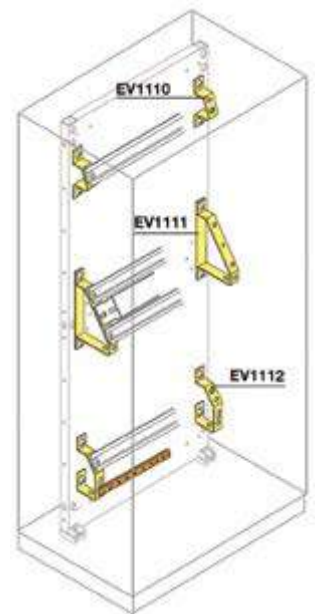
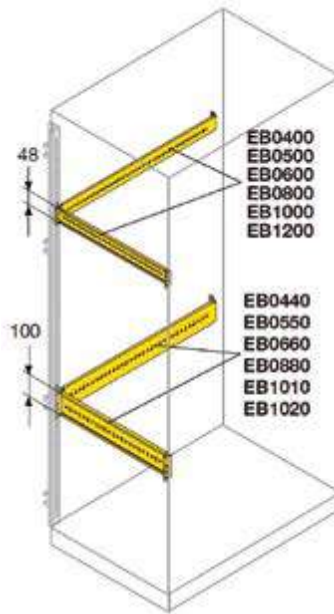
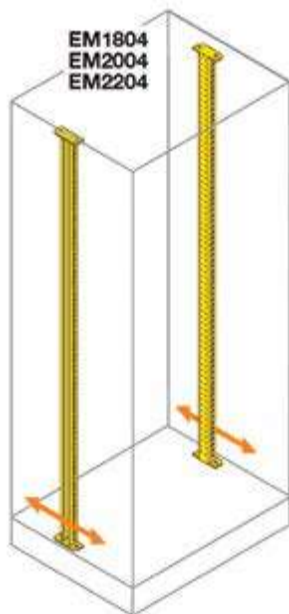
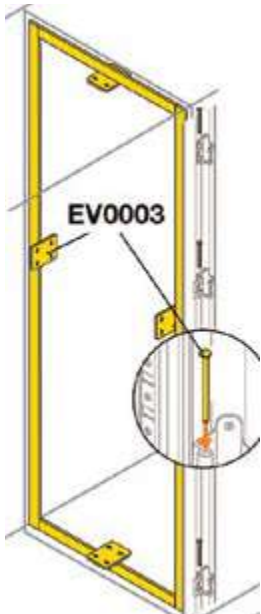

ENDÜSTRİ VE OTOMASYON PANOLARI

SR2 - Duvar tipi monoblok panolar (IP65)

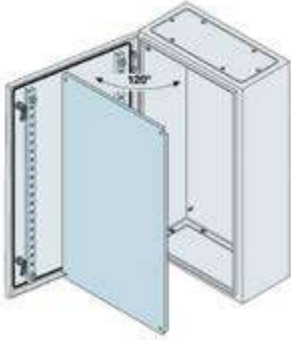

Düz kapılı panolar (montaj plakası dahil)

Kodu	Tanımı	Boyutu YxGxD mm	Fiyatı EUR/adet
SRN3215K	Düz kapılı panolar	300x200x150	156,00
SRN3315K	Düz kapılı panolar	300x300x150	171,00
SRN3415K	Düz kapılı panolar	300x400x150	197,00
SRN4315K	Düz kapılı panolar	400x300x150	204,00
SRN4320K	Düz kapılı panolar	400x300x200	253,00
SRN4420K	Düz kapılı panolar	400x400x200	280,00
SRN4620K	Düz kapılı panolar	400x600x200	365,00
SRN5320K	Düz kapılı panolar	500x300x200	291,00
SRN5420K	Düz kapılı panolar	500x400x200	309,00
SRN5425K	Düz kapılı panolar	500x400x250	309,00
SRN6420K	Düz kapılı panolar	600x400x200	351,00
SRN6425K	Düz kapılı panolar	600x400x250	351,00
SRN6625K	Düz kapılı panolar	600x600x250	393,00
SRN7520K	Düz kapılı panolar	700x500x200	431,00
SRN7525K	Düz kapılı panolar	700x500x250	420,00
SRN8625K	Düz kapılı panolar	800x600x250	545,00
SRN8630K	Düz kapılı panolar	800x600x300	612,00
SRN8830K	Düz kapılı panolar	800x800x300	764,00
SRN10625K	Düz kapılı panolar	1000x600x250	641,00
SRN10630K	Düz kapılı panolar	1000x600x300	781,00
SRN10830K	Düz kapılı panolar	1000x800x300	1.004,00
SRN12630K	Düz kapılı panolar	1200x600x300	864,00
SRN12830K	Düz kapılı panolar	1200x800x300	1.002,00



Cam kapılı panolar (montaj plakası hariç)

Kodu	Tanımı	Boyutu YxGxD mm	Fiyatı EUR/adet
SRN5420VK	Cam kapılı panolar	500x400x200	340,00
SRN5425VK	Cam kapılı panolar	500x400x250	351,00
SRN6420VK	Cam kapılı panolar	600x400x200	369,00
SRN6425VK	Cam kapılı panolar	600x400x250	394,00
SRN7520VK	Cam kapılı panolar	700x500x200	460,00
SRN7525VK	Cam kapılı panolar	700x500x250	545,00
SRN8625VK	Cam kapılı panolar	800x600x250	670,00
SRN8630VK	Cam kapılı panolar	800x600x300	755,00
SRN10625VK	Cam kapılı panolar	1000x600x250	744,00
SRN10630VK	Cam kapılı panolar	1000x600x300	875,00
SRN10830VK	Cam kapılı panolar	1000x800x300	1.044,00
SRN12630VK	Cam kapılı panolar	1200x600x300	1.011,00
SRN12830VK	Cam kapılı panolar	1200x800x300	1.181,00

ENDÜSTRİ VE OTOMASYON PANOLARI

SR2 - Duvar tipi monoblok panolar (IP65)



Montaj plakaları			
Kodu	Tanımı	Boyutu YxG mm	Fiyatı EUR/adet
PF3020	Galvanizli montaj plakası	300x200	58,00
PF3030	Galvanizli montaj plakası	300x300	58,00
PF3040	Galvanizli montaj plakası	300x400	58,00
PF4030	Galvanizli montaj plakası	400x300	58,00
PF4040	Galvanizli montaj plakası	400x400	58,00
PF4060	Galvanizli montaj plakası	400x600	83,00
PF5030	Galvanizli montaj plakası	500x300	64,00
PF5040	Galvanizli montaj plakası	500x400	64,00
PF6040	Galvanizli montaj plakası	600x400	68,00
PF6060	Galvanizli montaj plakası	600x600	108,00
PF7050	Galvanizli montaj plakası	700x500	116,00
PF8060	Galvanizli montaj plakası	800x600	150,00
PF8080	Galvanizli montaj plakası	800x800	174,00
PF1060	Galvanizli montaj plakası	1000x600	188,00
PF1080	Galvanizli montaj plakası	1000x800	242,00
PF1260	Galvanizli montaj plakası	1200x600	274,00
PF1280	Galvanizli montaj plakası	1200x800	296,00

KESİNTİSİZ GÜÇ KAYNAKLARI

ABB kesintisiz güç kaynakları uygulamaları ile müşterilerine 1 kVA'dan 5MVA'ya kadar geniş bir ürün portföyü sunar.

Detaylı ürün ve fiyat bilgisi için lütfen Bölge Satış Ofisi ile iletişime geçiniz.
Contact center no:
+90 850 333 1 222

DPA mimarisi

ABB tarafından geliştirilen benzersiz ve kendini ispatlamış Decentralized Parallel Architecture DPA (Merkezi Olmayan Paralel Mimari Yapı) Sistem mimarisi üzerinde tasarlanmış bir KGK (Kesintisiz Güç Kaynağı) sistemidir. DPA, her bir KGK modülünün diğer modüllerden bağımsız çalışması için gereken tüm donanım ve yazılıma sahip olmasıdır. Modüller arasında herhangi bir ortak bileşen yoktur.

Her bir KGK modülünün kendi içinde statik baypas sistemi, doğrultucu ve invertör, mantık kontrol sistemi, kontrol paneli ve batarya şarj cihazı bulunmaktadır. Bataryalar, her bir modül için ayrıca konfigüre edilebilmektedir. DPA mimarisi modüler ve sabit tip sistemlerimizin vazgeçilmez parçasıdır.

www.abb.com/ups



UPS ÜRÜNLERİNE GENEL BAKIŞ

1kVA İla 5MVA



GENEL BİLGİLER	PowerValue LI Up / PrO	PowerValue 11T G2	PowerValue 11 RT	PowerValue 11/31 T
Kabin güç aralığı	600/800/1000/1500/2000VA	1 / 2 / 3 / 6 / 10 kVA	1 / 2 / 3 / 6 / 10kVA	10 / 20kVA
Modül güç aralığı	-	-	-	-
Çıkış güç faktörü	0.6 / 0.7 (modele bağlı)	0.9 - 1.0	1.0'a kadar	0.9
Maksimum paralellenebilir kabin	-	3 üniteye kadar	3 üniteye kadar	4 üniteye kadar
Maksimum paralellenebilir modül	-	-	-	-
Maksimum sistem gücü	-	30 kW	30kW	80kVA
Kablolama	1-ph + N + PE	1-ph + N + PE	1-ph + N + PE	1-ph veya 3-ph + N + PE (seçilebilir)
UPS tipi	Bağımsız dikili tip	Bağımsız dikili tip	Rack montaj veya dikili tip	Bağımsız dikili tip
Topoloji	Hat etkileşimli	Online çift çevrim	Online çift çevrim	Online çift çevrim
Giriş				
Nominal giriş gerilimi	230 VAC	220/230/240 VAC (1 – 3 kVA) 208/220/230/240 VAC (6 – 10 kVA)	208, 220, 230, 240VAC	220 / 380, 230 / 400, 240 / 415VAC
Gerilim aralığı	170-280 VAC	100-300 VAC (1 – 3 kVA) 100-276 VAC (6 – 10 kVA)	110 – 276VAC	1-ph 110 – 276VAC 3-ph 190 – 486VAC
Frekans aralığı	50 / 60 Hz	45-55 Hz / 54-66 Hz 45-55Hz / 54-66Hz (yükte 40-70HZ'e genişletilebilir)	50Hz sistemler için 45 – 55 Hz 60Hz sistemler için 54 – 66Hz	50Hz sistemler için 45 – 55 Hz 60Hz sistemler için 54 – 66 Hz
100% yükte akım harmoniği	-	5% (1 – 3 kVA) <3% (6 – 10 kVA)	<3%	≤5%
%100 yükte güç faktörü	-	≥0.99 (1 – 3 kVA) ≥0.995 (6 – 10 kVA)	≥ 0.995	≥0.99
Çıkış				
Anma çıkış gerilimi (yükten bağımsız)	230 VAC	220/230/240 VAC (1 – 3 kVA) 208/220/230/240 VAC (6 – 10 kVA)	208, 220, 230, 240VAC	220, 230, 240VAC
Gerilim harmoniği (lineer yükte)		<2% lineer yük, <6% lineer olmayan yük (1 – 3 kVA) <1% lineer yük, <5% lineer olmayan yük (6 – 10 kVA)	≤ 1%	≤2%
Anma frekansı	50 veya 60 Hz (seçilebilir)	50 veya 60 Hz	50 veya 60 Hz (seçilebilir)	50 veya 60Hz (seçilebilir)
Verim				
Çift çevrim	≥95% (normal mod)	%95'e kadar	%95'e kadar	%94'e kadar
Eko-mod	-	%98'e kadar	%95 (1-3KVA) %98 6-10 KVA)	97%
Haberleşme				
Kullanıcı arayüzü	Dokunmatik LCD -(Up), LCD(Pro)	LCD	LCD	LCD + LEDs
Haberleşme portları	USB, RS232	SNMP; Modbus; AS400; Çevresel şartlar sensör probu	USB, RS-232, SNMP slotu, kuru kontak	USB, RS-232, SNMP slotu, opsiyonel kuru kontak
Yazılım	Monitoring ve kapatma yazılımı opsiyonel			



PowerScale	PowerWave 33	TLE
10/15/20/25/30/40/50kVA	60/80/100/120/160/200/ 250/300/400/500kW	160 / 200 / 320 / 400 / 600 / 800 kW
-	-	-
0.9	1.0	1.0
20 üniteye kadar	10 üniteye kadar	6 üniteye kadar
-	-	-
1000kVA	5000 kW	4800 kW
3ph + N + PE	3ph + N + PE	3ph+N+PE
Bağımsız dikili tip	Bağımsız dikili tip	Bağımsız dikili tip
Online çift çevrim	Online çift çevrim	Online çift çevrim
220 / 380, 230 / 400, 240 / 415 VAC	220 / 380, 230 / 400, 240 / 415 VAC	220 / 380, 230 / 400, 240 / 415 VAC
161/280 – 264/460VAC	138/240 – 264/460 VAC	196/340 - 265/460 VAC
35 – 70Hz	35 – 70Hz	45 - 66Hz
≤ 3%	≤ 4%	< 3%
≥ 0.99	≥ 0.99	> 0.99
220 / 380, 230 / 400, 240 / 415 VAC	220 / 380, 230 / 400, 240 / 415 VAC	220 / 380, 230 / 400, 240 / 415 VAC
< 2%	< 2%	< 2.5%
50 veya 60 Hz (seçilebilir)	50 veya 60 Hz (seçilebilir)	50 veya 60 Hz (seçilebilir)
%95.5' e kadar	%96'ya kadar	%96.8'e kadar
%98'e kadar	%99'a kadar	%98.9 ya kadar
LCD + mimic diagram	Grafik dokunmatik ekran (60-200kW) LCD+mimic diyagram (60-200kW)	Grafik Ekran LCD
USB,RS-232,SNMP slot, opsiyonel kuru kontak	USB, RS-232, SNMP slot, potansiyelsiz kontaklar	RS232, SNMP (Modbus IP, RS232, RS485 & BacNet IP)
Monitoring ve kapatma yazılımı opsiyonel		



GENEL BİLGİLER	DPA UPScale RI	DPA UPScale ST	DPA 250 S4	Conceptpower DPA 500
Kabin güç aralığı	10/20/40/80kW	40/60/80/120/200kW	300 kW	500kW
Modül güç aralığı	10/20kW	10/20kW	50 kW	100kW
Çıkış güç faktörü	1.0	1.0	1.0	1.0
Maksimum paralelenebilir kabin	1 kabine kadar	4 kabine kadar	6 kabine kadar	6 kabine kadar
Maksimum paralelenebilir modül	4 modül	20 modül	30 modül	30 modül
Maksimum sistem gücü	80 kW	400 kW	1500 kW	3000 kW
Kablolama	3ph+N+PE	3ph+N+PE	3ph+N+PE	3ph+N+PE
UPS tipi	Modüler (DPA)	Modüler (DPA)	Modüler (DPA)	Modüler (DPA)
Topoloji	online çift çevirim	online çift çevirim	online çift çevirim	Online çift çevirim
Giriş				
Nominal giriş gerilimi	220/380,230/400,240/415VAC	220/380,230/400,240/415VAC	220/380,230/400,240/415VAC	220/380,230/400,240/415VAC
Gerilim aralığı	150/260 – 264/460VAC	150/260 – 264/460VAC	161/280 – 264/460VAC	161/280 – 264/460VAC
Frekans aralığı	35 – 70Hz	35 – 70Hz	35 – 70Hz	35 – 70Hz
100% yükte akım harmoniği	<3%	<3%	<3%	<3.5%
%100 yükte güç faktörü	≥0.99	≥0.99	≥0.99	≥0.99
Çıkış				
Anma çıkış gerilimi (yükten bağımsız)	220/380,230/400,240/415VAC	220/380,230/400,240/415VAC	220/380,230/400,240/415VAC	220/380,230/400,240/415VAC
Gerilim harmoniği (lineer yükte)	<1,5%	<1,5%	<2%	<2%
Anma frekansı	50 veya 60 Hz (seçilebilir)	50 veya 60 Hz (seçilebilir)	50 veya 60Hz (seçilebilir)	50 veya 60 Hz (seçilebilir)
Verim				
Çift çevrim	%96'a kadar	%96'a kadar	%97.6 ya kadar modül verimi %97.4 e kadar sistem verimi	%96'a kadar
Eko-mod	98%	98%	99%	99%
Haberleşme				
Kullanıcı arayüzü	Modül seviyesi LCD + mimic diyagram. Opsiyonel uzaktan izleme ekran	Modül seviyesi LCD + mimic diyagram. Sistem grafik ekran	Modül seviyesi LCD + mimic diyagram. Sistem grafik ekran	Modül seviyesi LCD + mimic diyagram. Sistem grafik ekran
Haberleşme portları	USB,RS-232,SNMP slot, kuru kontak	USB,RS-232,SNMP slot, kuru kontak	USB,RS-232,SNMP slot, kuru kontak	USB,RS-232,SNMP slot, kuru kontak
Yazılım	Monitoring ve kapatma yazılımı opsiyonel			



MegaFlex DPA	PowerLine DPA IEC	SG Series
1000 kW- 1500 kW	20 -120 kVA (3ph); 20 - 80 kVA (1ph)	10-500 kVA
250 kW	20 - 40 kVA	-
1.0	1.0	0.9
4 ünite kadar	2 yedekli	6 ünite kadar
24 modül	6	-
6000 kW	120 kVA	3000 kVA
3ph + N + PE (4W), 3ph + PE (3W)	3ph + N+ PE (3ph); 1ph + N + PE (1ph)	3ph + N + PE
Modüler (DPA)	Modüler (DPA)	Bağımsız dikili tip
Online çift çevrim	Online çift çevrim	Online çift çevrim
220/380, 230/400, 240/415 VAC	400/230 VAC, diğerleri istek üzerine	380/400/415 VAC
161/280 – 264/460 VAC	(-15%, +10%) <%100 yükte (-20%, +10%) <%80 yükte (-25%, +10%) <%60 yükte	340-460 VAC
35 – 70 Hz	50 veya 60 Hz (seçilebilir)	45-66 Hz
<4%	≤4%	< 2%
0.99	0.99	0.99
220/380, 230/400, 240/415 VAC	400/230 VAC (3ph); 230 VAC (1ph)	3x 380/400/415 VAC
± 1%	<2%	< 1.5%
50 veya 60 Hz (seçilebilir)	50 veya 60Hz (seçilebilir)	50 veya 60 Hz (seçilebilir)
%97.4 e kadar (%50 yükte) > %97 (%25yükte)	Up to 96%	%94.6 'a kadar
% 99	%98.5	%98.7
Modül seviyesi LCD + mimic diyagram, sistem grafik ekran	Sistem grafik display HMI + modül LCD panel	Grafik Ekran LCD
USB, RS-232, programlanabilir kuru kontak, ABB network card	USB,RS-232,SNMP slot, kuru kontak	RS232, SNMP (Modbus IP, RS232, RS485 & BacNet IP)
Monitoring ve kapatma yazılımı opsiyonel		

UPS POWERVALUE 11T

Tanım	Akü besleme süresi (%75 yük için)	Kodu	Fiyatı (EUR)
UPS PowerValue 11T G2 1 kVA B	VFI online çift çevrim, 900W, 8,5 dk, RS232, USB, mini COM slot	4NWP100160R0001	516,00
UPS PowerValue 11T G2 1 kVA B + 1 x EBM	35 dk	1x4NWP100160R0001	947,00
UPS PowerValue 11T G2 1 kVA B + 2 x EBM	80 dk	1x4NWP100165R0001	1.378,00
UPS PowerValue 11T G2 1 kVA B + 3 x EBM	120 dk	1x4NWP100160R0001	1.809,00
UPS PowerValue 11T G2 1 kVA B + 4 x EBM	170 dk	2x4NWP100165R0001	2.240,00
UPS PowerValue 11T G2 1 kVA S	VFI online çift çevrim, 900W, 0dk (uzun besleme), RS232, USB, mini COM slot	4NWP100160R0002	442,00
UPS PowerValue 11T G2 1 kVA S + 1 x EBM	27 dk	1x4NWP100160R0002 1x4NWP100165R0001	442,00 431,00
UPS PowerValue 11T G2 1 kVA S + 2 x EBM	68 dk	1x4NWP100160R0002 2x4NWP100165R0001	442,00 862,00
UPS PowerValue 11T G2 1 kVA S + 3 x EBM	100 dk	1x4NWP100160R0002 3x4NWP100165R0001	442,00 1.293,00
UPS PowerValue 11T G2 1 kVA S + 4 x EBM	140 dk	1x4NWP100160R0002 4x4NWP100165R0001	442,00 1.724,00
UPS PowerValue 11T G2 2 kVA B	VFI online çift çevrim, 1800W, 9dk, RS232, USB, mini COM slot	4NWP100161R0001	862,00
UPS PowerValue 11T G2 2 kVA B + 1 x EBM	38 dk	1x4NWP100161R0001 1x4NWP100166R0001	862,00 680,00
UPS PowerValue 11T G2 2 kVA B + 2 x EBM	85 dk	1x4NWP100161R0001 2x4NWP100166R0001	862,00 1.360,00
UPS PowerValue 11T G2 2 kVA B + 3 x EBM	130 dk	1x4NWP100161R0001 3x4NWP100166R0001	862,00 2.040,00
UPS PowerValue 11T G2 2 kVA B + 4 x EBM	180 dk	1x4NWP100161R0001 4x4NWP100166R0001	862,00 2.720,00
UPS PowerValue 11T G2 2 kVA S	VFI online çift çevrim, 1800W, 0 dk (uzun besleme), RS232, USB, mini COM slot	4NWP100161R0002	760,00
UPS PowerValue 11T G2 2 kVA S + 1 x EBM	28 dk	1x4NWP100161R0002 1x4NWP100166R0001	760,00 680,00
UPS PowerValue 11T G2 2 kVA S + 2 x EBM	70 dk	1x4NWP100161R0002 2x4NWP100166R0001	760,00 1.360,00
UPS PowerValue 11T G2 2 kVA S + 3 x EBM	110 dk	1x4NWP100161R0002 3x4NWP100166R0001	760,00 2.040,00
UPS PowerValue 11T G2 2 kVA S + 4 x EBM	150 dk	1x4NWP100161R0002 4x4NWP100166R0001	760,00 2.720,00
UPS PowerValue 11T G2 3 kVA B	VFI online çift çevrim, 2700W, 9dk, RS232, USB, mini COM slot	4NWP100162R0001	1.031,00
UPS PowerValue 11T G2 3 kVA B + 1 x EBM	25 dk	1x4NWP100162R0001	1.031,00
UPS PowerValue 11T G2 3 kVA B + 1 x EBM	25 dk	1x4NWP100167R0001	704,00
UPS PowerValue 11T G2 3 kVA B + 2 x EBM	53 dk	1x4NWP100162R0001	1.031,00
UPS PowerValue 11T G2 3 kVA B + 2 x EBM	53 dk	2x4NWP100167R0001	1.408,00
UPS PowerValue 11T G2 3 kVA B + 3 x EBM	85 dk	1x4NWP100162R0001	1.031,00
UPS PowerValue 11T G2 3 kVA B + 3 x EBM	85 dk	3x4NWP100167R0001	2.112,00
UPS PowerValue 11T G2 3 kVA B + 4 x EBM	115 dk	1x4NWP100162R0001	1.031,00
UPS PowerValue 11T G2 3 kVA B + 4 x EBM	115 dk	4x4NWP100167R0001	2.816,00
UPS PowerValue 11T G2 3 kVA S	VFI online çift çevrim, 2700W, 0dk (uzun besleme), RS232, USB, mini COM slot	4NWP100162R0002	898,00
UPS PowerValue 11T G2 3 kVA S + 1 x EBM	16 dk	1x4NWP100162R0002	898,00
UPS PowerValue 11T G2 3 kVA S + 1 x EBM	16 dk	1x4NWP100167R0001	704,00
UPS PowerValue 11T G2 3 kVA S + 2 x EBM	45 dk	1x4NWP100162R0002	898,00
UPS PowerValue 11T G2 3 kVA S + 2 x EBM	45 dk	2x4NWP100167R0001	1.408,00
UPS PowerValue 11T G2 3 kVA S + 3 x EBM	72 dk	1x4NWP100162R0002	898,00
UPS PowerValue 11T G2 3 kVA S + 3 x EBM	72 dk	3x4NWP100167R0001	2.112,00
UPS PowerValue 11T G2 3 kVA S + 4 x EBM	100 dk	1x4NWP100162R0002	898,00
UPS PowerValue 11T G2 3 kVA S + 4 x EBM	100 dk	4x4NWP100167R0001	2.816,00



UPS POWERVALUE 11T



Tanım	Akü besleme süresi (%75 yük için)	Kodu	Fiyatı (EUR)
UPS PowerValue 11T G2 6 kVA B	VFI online çift çevrim, 6000W, 6dk, RS232, USB, mini COM slot	4NWP100163R0001	3.085,00
UPS PowerValue 11T G2 6 kVA B + 1 x EBM	27 dk	1x4NWP100163R0001	3.085,00
		1x4NWP100168R0001	2.125,00
UPS PowerValue 11T G2 6 kVA B + 2 x EBM	60 dk	1x4NWP100163R0001	3.085,00
		2x4NWP100168R0001	4.250,00
UPS PowerValue 11T G2 6 kVA B + 3 x EBM	101 dk	1x4NWP100163R0001	3.085,00
		3x4NWP100168R0001	6.375,00
UPS PowerValue 11T G2 6 kVA B + 4 x EBM	146 dk	1x4NWP100163R0001	3.085,00
		4x4NWP100168R0001	8.500,00
UPS PowerValue 11T G2 6 kVA B2	VFI online çift çevrim, 6000W, 8dk, RS232, USB, COM slot	4NWP100163R0002	3.206,00
UPS PowerValue 11T G2 6 kVA B2 + 1 x EBM	37 dk	1x4NWP100163R0002	3.206,00
		1x4NWP100168R0002	2.384,00
UPS PowerValue 11T G2 6 kVA B2 + 2 x EBM	82 dk	1x4NWP100163R0002	3.206,00
		2x4NWP100168R0002	4.768,00
UPS PowerValue 11T G2 6 kVA B2 + 3 x EBM	137 dk	1x4NWP100163R0002	3.206,00
		3x4NWP100168R0002	7.152,00
UPS PowerValue 11T G2 6 kVA B2 + 4 x EBM	199 dk	1x4NWP100163R0002	3.206,00
		4x4NWP100168R0002	9.536,00
UPS PowerValue 11T G2 6 kVA S	VFI online çift çevrim,6000W,0dk(güçlü şarj kartı),RS232,USB,COM slot	4NWP100163R0003	2.423,00
UPS PowerValue 11T G2 6 kVA S + 1 x EBM	27 dk	1x4NWP100163R0003	2.423,00
		1x4NWP100168R0002	2.384,00
UPS PowerValue 11T G2 6 kVA S + 2 x EBM	74 dk	1x4NWP100163R0003	2.423,00
		2x4NWP100168R0002	4.768,00
UPS PowerValue 11T G2 6 kVA S + 3 x EBM	133 dk	1x4NWP100163R0003	2.423,00
		3x4NWP100168R0002	7.152,00
UPS PowerValue 11T G2 6 kVA S + 4 x EBM	200 dk	1x4NWP100163R0003	2.423,00
		4x4NWP100168R0002	9.536,00
UPS PowerValue 11T G2 10 kVA B	VFI online çift çevrim, 10.000W, 4dk RS232,USB,COM slot	4NWP100164R0001	4.117,00
UPS PowerValue 11T G2 10 kVA B + 1 x EBM	18 dk	1x4NWP100164R0001	4.117,00
		1x4NWP100168R0001	2.125,00
UPS PowerValue 11T G2 10 kVA B + 2 x EBM	36 dk	1x4NWP100164R0001	4.117,00
		2x4NWP100168R0001	4.250,00
UPS PowerValue 11T G2 10 kVA B + 3 x EBM	58 dk	1x4NWP100164R0001	4.117,00
		3x4NWP100168R0001	6.375,00
UPS PowerValue 11T G2 10 kVA B + 4 x EBM	82 dk	1x4NWP100164R0001	4.117,00
		4x4NWP100168R0001	8.500,00
UPS PowerValue 11T G2 10 kVA B2	VFI online çift çevrim, 10000W 5.5dk, RS232, USB, COM slot	4NWP100164R0002	4.269,00
UPS PowerValue 11T G2 10 kVA B2 + 1 x EBM	24 dk	1x4NWP100164R0002	4.269,00
		1x4NWP100168R0002	2.384,00
UPS PowerValue 11T G2 10 kVA B2 + 2 x EBM	49 dk	1x4NWP100164R0002	4.269,00
		2x4NWP100168R0002	4.768,00
UPS PowerValue 11T G2 10 kVA B2 + 3 x EBM	79 dk	1x4NWP100164R0002	4.269,00
		3x4NWP100168R0002	7.152,00
UPS PowerValue 11T G2 10 kVA B2 + 4 x EBM	111 dk	1x4NWP100164R0002	4.269,00
		4x4NWP100168R0002	9.536,00

UPS POWERVALUE 11T

Tanım	Akü besleme süresi (%75 yük için)	Kodu	Fiyatı (EUR)	
	UPS PowerValue 11T G2 10 kVA S	VFI online çift çevrim, 10000W, Odk (uzun besleme), RS232, USB, COM slot	4NWP100164R0003	3.827,00
	UPS PowerValue 11T G2 10 kVA S + 1 x EBM	13 dk	1x4NWP100164R0003	3.827,00
			1x4NWP100168R0002	2.384,00
	UPS PowerValue 11T G2 10 kVA S + 2 x EBM	35 dk	1x4NWP100164R0003	3.827,00
			2x4NWP100168R0002	4.269,00
	UPS PowerValue 11T G2 10 kVA S + 3 x EBM	64 dk	1x4NWP100164R0003	3.827,00
		3x4NWP100168R0002	7.152,00	
UPS PowerValue 11T G2 10 kVA S + 4 x EBM	96 dk	1x4NWP100164R0003	3.827,00	
		4x4NWP100168R0002	9.536,00	

UPS POWERVALUE 11RT

Tanım	Akü besleme süresi (%75 yük için)	Kodu	Fiyatı (EUR)
UPS PowerValue 11RT G2 1kVA B	VFI online çift çevrim, 1000W, 7 dk, RS232, USB, COM slot	4NWP100200R0001	706,00
UPS PowerValue 11RT G2 1kVA B + 1 x EBM	29 dk	1x4NWP100200R0001 1x4NWP100203R0001	706,00 493,00
UPS PowerValue 11RT G2 1kVA B + 2 x EBM	56 dk	1x4NWP100200R0001 2x4NWP100203R0001	706,00 986,00
UPS PowerValue 11RT G2 1kVA B + 3 x EBM	84 dk	1x4NWP100200R0001 3x4NWP100203R0001	706,00 1.479,00
UPS PowerValue 11RT G2 1kVA B + 4 x EBM	109 dk	1x4NWP100200R0001 4x4NWP100203R0001	706,00 1.972,00
UPS PowerValue 11RT G2 1kVA S	VFI online çift çevrim, 1000W, 0dk (uzun besleme), RS232, USB, COM slot	4NWP100200R0007	666,00
UPS PowerValue 11RT G2 1kVA S + 1 x EBM	18 dk	1x4NWP100200R0007 1x4NWP100203R0001	666,00 493,00
UPS PowerValue 11RT G2 1kVA S + 2 x EBM	43 dk	1x4NWP100200R0007 2x4NWP100203R0001	666,00 986,00
UPS PowerValue 11RT G2 1kVA S + 3 x EBM	71 dk	1x4NWP100200R0007 3x4NWP100203R0001	666,00 1.479,00
UPS PowerValue 11RT G2 1kVA S + 4 x EBM	96 dk	1x4NWP100200R0007 4x4NWP100203R0001	666,00 1.972,00
UPS PowerValue 11RT G2 2kVA B	VFI online çift çevrim, 2000W, 7 dk, RS232, USB, COM slot	4NWP100201R0001	1.206,00
UPS PowerValue 11RT G2 2kVA B + 1 x EBM	30 dk	1x4NWP100201R0001 1x4NWP100204R0001	1.206,00 770,00
UPS PowerValue 11RT G2 2kVA B + 2 x EBM	57 dk	1x4NWP100201R0001 2x4NWP100204R0001	1.206,00 1.540,00
UPS PowerValue 11RT G2 2kVA B + 3 x EBM	85 dk	1x4NWP100201R0001 3x4NWP100204R0001	1.206,00 2.310,00
UPS PowerValue 11RT G2 2kVA B + 4 x EBM	110 dk	1x4NWP100201R0001 4x4NWP100204R0001	1.206,00 3.080,00
UPS PowerValue 11RT G2 2kVA S	VFI online çift çevrim, 2000W, 0dk (uzun besleme), RS232, USB, COM slot	4NWP100201R0007	1.118,00
UPS PowerValue 11RT G2 2kVA S + 1 x EBM	19 dk	1x4NWP100201R0007 1x4NWP100204R0001	1.118,00 770,00
UPS PowerValue 11RT G2 2kVA S + 2 x EBM	43 dk	1x4NWP100201R0007 2x4NWP100204R0001	1.118,00 1.540,00
UPS PowerValue 11RT G2 2kVA S + 3 x EBM	72 dk	1x4NWP100201R0007 3x4NWP100204R0001	1.118,00 2.310,00
UPS PowerValue 11RT G2 2kVA S + 4 x EBM	98 dk	1x4NWP100201R0007 4x4NWP100204R0001	1.118,00 3.080,00
UPS PowerValue 11RT G2 3kVA B	VFI online çift çevrim, 3000W, 7 dk, RS232, USB, COM slot	4NWP100202R0001	1.500,00
UPS PowerValue 11RT G2 3kVA B + 1 x EBM	31 dk	1x4NWP100202R0001 1x4NWP100205R0001	1.500,00 1.015,00
UPS PowerValue 11RT G2 3kVA B + 2 x EBM	57 dk	1x4NWP100202R0001 2x4NWP100205R0001	1.500,00 2.030,00
UPS PowerValue 11RT G2 3kVA B + 3 x EBM	85 dk	1x4NWP100202R0001 3x4NWP100205R0001	1.500,00 3.045,00
UPS PowerValue 11RT G2 3kVA B + 4 x EBM	111 dk	1x4NWP100202R0001 4x4NWP100205R0001	1.500,00 4.060,00



UPS POWERVALUE 11RT

Tanım	Akü besleme Süresi (%75 yük için)	Kodu	Fiyatı (EUR)
UPS PowerValue 11RT G2 3kVA S	VFI online çift çevrim, 3000W, Odk (uzun besleme), RS232, USB, COM slot	4NWP100202R0007	1.363,00
UPS PowerValue 11RT G2 3kVA S + 1 x EBM	19 dk	1x4NWP100202R0007 1x4NWP100205R0001	1.363,00 1.015,00
UPS PowerValue 11RT G2 3kVA S + 2 x EBM	44 dk	1x4NWP100202R0007 2x4NWP100205R0001	1.363,00 2.030,00
UPS PowerValue 11RT G2 3kVA S + 3 x EBM	73 dk	1x4NWP100202R0007 3x4NWP100205R0001	1.363,00 3.045,00
UPS PowerValue 11RT G2 3kVA S + 4 x EBM	99 dk	1x4NWP100202R0007 4x4NWP100205R0001	1.363,00 4.060,00
UPS PowerValue 11RT G2 6 kVA	VFI online çift çevrim, 6000W, Odk (uzun besleme), RS232, USB, COM slot	4NWP100150R0001	2.970,00
UPS PowerValue 11RT G2 6 kVA + 1 x EBM	10 dk	1x4NWP100150R0001 1x4NWP100152R0001	2.970,00 1.441,00
UPS PowerValue 11RT G2 6 kVA + 2 x EBM	28 dk	1x4NWP100150R0001 2x4NWP100152R0001	2.970,00 2.882,00
UPS PowerValue 11RT G2 6 kVA + 3 x EBM	49 dk	1x4NWP100150R0001 3x4NWP100152R0001	2.970,00 4.323,00
UPS PowerValue 11RT G2 6 kVA + 4 x EBM	74 dk	1x4NWP100150R0001 4x4NWP100152R0001	2.970,00 5.764,00
UPS PowerValue 11RT G2 10 kVA	VFI online çift çevrim, 10000W, Odk (uzun besleme), RS232, USB, COM slot	4NWP100151R0001	4.159,00
UPS PowerValue 11RT G2 10 kVA + 1 x EBM	5 dk	1x4NWP100151R0001 1x4NWP100152R0001	4.159,00 1.441,00
UPS PowerValue 11RT G2 10 kVA + 2 x EBM	13 dk	1x4NWP100151R0001 2x4NWP100152R0001	4.159,00 2.882,00
UPS PowerValue 11RT G2 10 kVA + 3 x EBM	24 dk	1x4NWP100151R0001 3x4NWP100152R0001	4.159,00 4.323,00
UPS PowerValue 11RT G2 10 kVA + 4 x EBM	36 dk	1x4NWP100151R0001 4x4NWP100152R0001	4.159,00 5.764,00



UPS POWERVALUE 11/31T



Tanım	Akü besleme süresi (%75 yük için)	Kodu	Fiyatı (EUR)
UPS PowerValue 11/31T G2 10kVA B		4NWP100117R0021	6.243,00
UPS PowerValue 11/31T G2 10kVA B + 1 x EBM		1x4NWP100117R0021	6.243,00
		1x4NWP100119R0021	3.014,00
UPS PowerValue 11/31T G2 10kVA B + 2 x EBM		1x4NWP100117R0021	6.243,00
		2x4NWP100119R0021	6.028,00
UPS PowerValue 11/31T G2 10kVA B + 3 x EBM		1x4NWP100117R0021	6.243,00
		3x4NWP100119R0021	9.042,00
UPS PowerValue 11/31T G2 10kVA S		4NWP100117R0022	5.249,00
UPS PowerValue 11/31T G2 10kVA S + 1 x EBM		1x4NWP100117R0022	5.249,00
		1x4NWP100119R0021	3.014,00
UPS PowerValue 11/31T G2 10kVA S + 2 x EBM		1x4NWP100117R0022	5.249,00
		2x4NWP100119R0021	6.028,00
UPS PowerValue 11/31T G2 10kVA S + 3 x EBM		1x4NWP100117R0022	5.249,00
		3x4NWP100119R0021	9.042,00
UPS PowerValue 11/31T G2 10kVA B BF		4NWP100117R0023	6.640,00
UPS PowerValue 11/31T G2 10kVA B BF + 1 x EBM		1x4NWP100117R0023	6.640,00
		1x4NWP100119R0021	3.014,00
UPS PowerValue 11/31T G2 10kVA B BF + 2 x EBM		1x4NWP100117R0023	6.640,00
		2x4NWP100119R0021	6.028,00
UPS PowerValue 11/31T G2 10kVA B BF + 3 x EBM		1x4NWP100117R0023	6.640,00
		3x4NWP100119R0021	9.042,00
UPS PowerValue 11/31T G2 10kVA S BF		4NWP100117R0024	5.339,00
UPS PowerValue 11/31T G2 10kVA S BF + 1 x EBM		1x4NWP100117R0024	5.339,00
		1x4NWP100119R0021	3.014,00
UPS PowerValue 11/31T G2 10kVA S BF + 2 x EBM		1x4NWP100117R0024	5.339,00
		2x4NWP100119R0021	6.028,00
UPS PowerValue 11/31T G2 10kVA S BF + 3 x EBM		1x4NWP100117R0024	5.339,00
		3x4NWP100119R0021	9.042,00

UPS POWERVALUE 11/31T

Tanım	Kodu	Fiyatı (EUR)
UPS PowerValue 11/31/33T G2 20kVA B	4NWP100118R0021	9.035,00
UPS PowerValue 11/31/33T G2 20kVA B + 1 x EBM	1x4NWP100118R0021	9.035,00
	1x4NWP100119R0023	3.020,00
UPS PowerValue 11/31/33T G2 20kVA B + 2 x EBM	1x4NWP100118R0021	9.035,00
	2x4NWP100119R0023	6.040,00
UPS PowerValue 11/31/33T G2 20kVA B + 3 x EBM	1x4NWP100118R0021	9.035,00
	3x4NWP100119R0023	9.060,00
UPS PowerValue 11/31/33T G2 20kVA B + 4 x EBM	1x4NWP100118R0021	9.035,00
	4x4NWP100119R0023	12.080,00
UPS PowerValue 11/31/33T G2 20kVA S	4NWP100118R00022	7.288,00
UPS PowerValue 11/31/33T G2 20kVA S + 1 x EBM	1x4NWP100118R0022	7.288,00
	1x4NWP100119R0023	3.020,00
UPS PowerValue 11/31/33T G2 20kVA S + 2 x EBM	1x4NWP100118R0022	7.288,00
	2x4NWP100119R0023	6.040,00
UPS PowerValue 11/31/33T G2 20kVA S + 3 x EBM	1x4NWP100118R0022	7.288,00
	3x4NWP100119R0023	9.060,00
UPS PowerValue 11/31/33T G2 20kVA S + 4 x EBM	1x4NWP100118R0022	7.288,00
	4x4NWP100119R0023	12.080,00
UPS PowerValue 11/31/33T G2 20kVA B BF	4NWP100118R00023	9.433,00
UPS PowerValue 11/31/33T G2 20kVA B BF + 1 x EBM	1x4NWP100118R0023	9.433,00
	1x4NWP100119R0023	3.020,00
UPS PowerValue 11/31/33T G2 20kVA B BF + 2 x EBM	1x4NWP100118R0023	9.433,00
	2x4NWP100119R0023	6.040,00
UPS PowerValue 11/31/33T G2 20kVA B BF + 3 x EBM	1x4NWP100118R0023	9.433,00
	3x4NWP100119R0023	9.060,00
UPS PowerValue 11/31/33T G2 20kVA B BF + 4 x EBM	1x4NWP100118R0023	9.433,00
	4x4NWP100119R0023	12.080,00



PCS100 AVC, 150 kVA - 2.4 MVA

Hassas endüstriyel ve ticari yükleri güç kalitesi sorunlarından korur

Ürünlere genel bakış

ABB PCS100 AVC hassas endüstriyel ve ticari yükleri gerilim dalgalanmalarından koruyan yarı iletken tabanlı bir sistemdir. Gerilim düşümü ve dalgalanmalarını düzeltmenin yanı sıra sürekli gerilim regülasyonu ve yük gerilim ayarlamalarını sağlamak ile birlikte AC şebekesi üzerinden gelen enerji kalitesi problemlerinden bağılandığı sistemi en uygun şekilde koruma üzerine tasarlanmıştır. Standart 200 kVA-2.4 MVA yük kapasitesi (isteğe bağlı olarak daha yüksek güçlerde üretilebilir) mevcuttur. PCS100 AVC %98 üzerinde verimliliğe sahiptir.

Nasıl çalışır

PCS100 AVC sürekli gerilim regülasyonu sağlarken, gerilim düşümleri, faz açısı hataları, yük dengesizlikleri ve dalgalanmaları düzelten üç fazlı bir alçak gerilim ürünüdür. PCS100 AVC enerji depolama ünitesine ihtiyaç duymaz. Gerilim düzenlemesi için gereken enerjiyi şebekeden çeker.

Kullanıcı kazanımları

- Boyutları küçük (kurulum alanı)
- Yüksek güvenilirlik
- Yüksek verim
- Düşük satın alma maliyeti
- Kolay yedekleme
- Kolay bakım

Özellikler

- Enerji depolama sistemi yoktur (akü vs).
- Rejeneratif yüklerde bile gerilim düzeltilebilir.
- Yüksek aşırı yüklenme kapasitesi
- Ethernet bağlantısı
- Modüler yapı
- Kolay kullanıcı kontrolü

PCS100 AVC'nin alternatiflerinden farkı nedir?

- Boyutları küçük (taban alanı)
- Yüksek güvenilirlik
- Entegre bypass
- Endüstriyel kalite
- Sahip olma maliyeti düşük
- Enerji depolamama
- Kolay bakım
- Yüksek verim

Performans

Düzeltilme performansı	PCS100 AVC 40%
Üç fazlı gerilim çökmesini %100'e düzeltme	%60 nominal şebeke geriliminden itibaren
Üç fazlı gerilim çökmesini %90'a düzeltme	%50 nominal şebeke geriliminden itibaren
Tek fazlı gerilim çökmesini %100'e düzeltme	%45 nominal şebeke geriliminden itibaren

Genel performans

- %90 ile %100 arasındaki üç fazlı gerilim dalgalanmalarını sürekli düzeltme
- %30'a kadar olan üç fazlı gerilim düşümlerini tam düzeltme
- %40'a kadar üç fazlı gerilim düşümlerini tam düzeltme
- Faz açısı hatalarını düzeltme
- Şebeke kaynaklı gerilim dengesizliklerinin düzeltilmesi
- Zayıf titreşimlerin (flicker) azaltılması

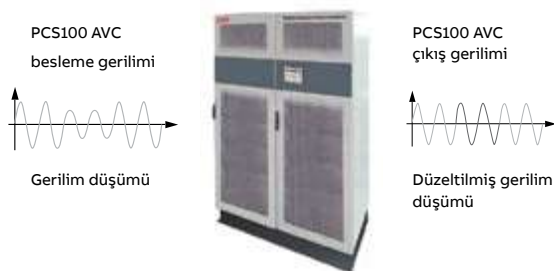

Tek hat şeması

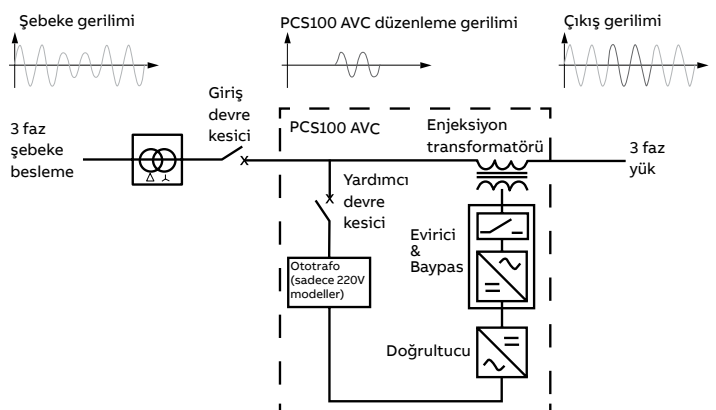

DAHA GÜÇLÜ VE GÜVENİLİR BİR DAĞITIM AĞININ ŞEKİLLENDİRİLMESİ

Orta gerilim iç mekan uygulamaları için ABB portföyü

Tablo başlığı



Ana fonksiyon	Vakum Tüpleri	Gömülü Tip Vakumlu Kutuplar	Devre Kesiciler / IEC iç mekan	Devre Kesiciler / ANSI iç mekan	Devre Kesiciler / Demir yolları	Jeneratör Devre Kesicileri
Model	VS# / VG#	PT# / P# / OP#	VD4; VM1; Vmax; HD4	ADVAC; AMVAC	G-Serisi	VD4-G, ADVAC-G
Uygulanabilir Standart			IEC (GB; GOST)	ANSI	IEC; ANSI; GB; GOST	IEC; ANSI
Maksimum Nominal Gerilim	40,5kV	40,5kV	40,5kV	27 kV	27.5kV	15kV
Maksimum Nominal Akım	3150 A	3150 A	4000 A	3000 A	2500 A	4000 A
Maksimum Icc	63kA	50kA	63kA	63kA	31,5kA	63kA
Uygulamalar	Aşağıdakiler için güvenilir elektrisel kesme kapasitesi teknolojisi sağlar: <ul style="list-style-type: none"> İç/dış mekân devre kesiciler (DK) ve ayırıcılar Kontaktörler Yük ayırıcılar Gaz İzoleli Hücreler 	Aşağıdakiler için vakum tüpü teknolojisi içeren anahtar bileşen: <ul style="list-style-type: none"> İç ve Dış Mekân DK'ler Kontaktörler Tekrar kapamalı kesiciler 	Primer ve sekonder dağıtım koruması ABB devre kesiciler, orijinal ekipman üreticilerine (OEM) kendi tesisatlarına dahil etmek veya onarım, yenileme ve yükseltme projelerinde kullanmak üzere sağlanabilir.	Primer dağıtım koruması ABB devre kesiciler, orijinal ekipman üreticilerine (OEM) kendi tesisatlarına dahil etmek veya onarım, yenileme ve yükseltme projelerinde kullanmak üzere sağlanabilir.	Vakumlu DK'ler demiryolu güç kaynağı için tek fazlı uygulamaları ve bakım gerektirmeyen bir vakumlu kesici, manyetik aktüatör ve elektronik kontrol cihazının kombinasyonunu kapsayacak şekilde tasarlanmıştır.	Üretim, koruma ve kontrol (jeneratör, xfmr) için ABB devre kesiciler, orijinal ekipman üreticilerine (OEM) kendi tesisatlarına dahil etmek veya onarım, yenileme ve yükseltme projelerinde kullanmak üzere sağlanabilir. ABB devre kesicileri sağlanabilir.
Teknoloji	Vakumlu kesme	Katı dielektrik izolasyonlu vakum	Vakumlu veya gazlı kesme/Katı dielektrik yalıtımı/Ön veya yandan mekanizma/Yaylı veya manyetik mekanizma	Vakumlu kesme / Katı dielektrik izolasyon / Önden mekanizmalı / Yaylı veya manyetik mekanizma	Vakumlu kesme / Manyetik mekanizma	Vakumlu kesme / Yaylı mekanizma
Başlıca özellikler	<ul style="list-style-type: none"> Kompakt ve sağlam tasarım Son teknoloji üretim proseslerinden gelen güvenilirlik ve uzun ömür Maksimum harici dielektrik mukavemeti için silikon kalıplama Orta gerilim için dünya çapında en sık kullanılan anahtarlama teknolojisi Eko-verimli ve bakım gerektirmez Kullanılan 2 milyondan fazla ürünle kanıtlanmış hizmet 	<ul style="list-style-type: none"> Daha fazla harici önlem almadan yüksek dielektrik kuvvet Vakum tüpünün nem, toz ve dış hasarlardan optimum düzeyde korunması Düşünülebilecek tüm iklim koşulları ve saha yüksekliklerine uygundur Devre kesicilere kolay montaj Bakım gerektirmez Sera gazı kullanmadan dielektrik gücünde etkin bir artış 	<ul style="list-style-type: none"> Dünyanın en başarılı OG vakumlu ve SF6 gazlı devre kesici serisi. Tam mühendislik ve teknik destek Güvenilirlik, performans ve uzun ömür için kanıtlanmış itibar Yerel pazarlar için özelleştirilmiş ürünler Kısa teslim süreleri Hızlı tepki Kutuplara gömülü veya monte edilmiş vakum tüpleri (VI) Gömülü tip vakumlu kutuplar, kesiciyi darbeler, toz birikimleri ve nemden korurlar 	<ul style="list-style-type: none"> ANSI'nin en başarılı OG vakumlu DK serisi Tam mühendislik ve teknik destek Güvenilirlik, performans ve uzun ömür için kanıtlanmış itibar Yerel pazarlar için özelleştirilmiş ürünler Kısa teslim süreleri Hızlı tepki Kutuplara gömülü veya monte edilmiş vakumlu kesiciler Gömülü tip vakumlu kutuplar, kesiciyi darbe, toz birikintisi ve nemden korur. 	<ul style="list-style-type: none"> GSx ailesi (GSH II ve GSR II), demiryolu güç kaynağı için tek fazlı uygulamaları kapsayacak şekilde tasarlanmış uygun bir vakum tüpleri serisi içerir. 	<ul style="list-style-type: none"> Dünyanın en kompakt OG vakumlu jeneratör devre kesicisi Tam mühendislik ve teknik destek Özel, global iki logolu IEC/IEEE standardına uygun olarak tip testi yapılmış Güvenilirlik, performans ve uzun ömür için kanıtlanmış itibar Yerel pazarlar için özelleştirilmiş ürünler Kısa teslim süreleri Hızlı tepki Kutuplara gömülü veya monte edilmiş vakumlu kesiciler



Kontaktörler	Muhafazalar ve Kitleler	Hava Yalıtımlı Yük Ayırıcı	Gaz Yalıtımlı Yük Ayırıcı	İç ve Dış Mekân Sigortaları	Devre Kesicisi + Ayırıcı	Dahili Ayırıcısı & Toprak Bıçakları
VSC	PB ailesi; Gelişmiş; L-Çerçeve	NAL/F; VersaRupter; C4; AM	GSec	CEF/CMF/CLC/CIL/CXP/COL/ CXLPL	HySec	OJ/OW/EK6
IEC	IEC; ANSI	IEC; ANSI; GOST; CSA	IEC; GB	IEC/ANSI	IEC	IEC
12kV	38/ 40.5kV	36/38kV	24kV	40.5kV	24kV	40.5kV
400 A	4000 A	1250 A	800 A	315 A	630 A	6000 A
6kA	50kA	31,5kA	25kA	63kA (Kesme)	21kA	50kA (EK6); 80kA (OJ/OW)
Alternatif akımda çalışmak için uygundur; normalde çok sayıda işlem gerektiren veya sık sık anahtarlanması gereken yükleri kontrol etmek için kullanılır.	ABB cihazını barındıracak şekilde tasarlanmış ve ark korumalı hücreler geliştirmek ve hücre güçlendirmeleri veya yükseltmeleri tasarlamak için uygun önceden monte edilmiş üniteler.	Aşağıdakiler için sigortalı veya sigortasız hat yükü ayırıcıları: <ul style="list-style-type: none"> Kablo bölücü ve trafo anahtarı Motor anahtarı (CMF motor sigortalı) Kapasitör banklarının anahtarlanması Yerel üretim paneller Hat hücreleri Kompakt trafo merkezi (kiosk) Kamu ve endüstriyel uygulama 	Üç konumlu gaz yalıtımlı yük-ayırıcı: <ul style="list-style-type: none"> Sekonder dağıtım anahtarlama donanımı Besleyiciler, trafo koruma ve halka şebekeler Devre kesicili veya sigorta kombinasyonlu giriş/çıkış panelleri 	Dağıtım trafolarının, motorların, kapasitör banklarının aşırı yük akımlarına karşı korunması <ul style="list-style-type: none"> Yedekleme, genel amaçlı ve tam seri sigortalar Gerilim trafoları, kontaktörler, kompakt şalterler ve gaz izoleli hücreler için uygun 	Sekonder dağıtım hücreleri için uygun devre kesici, hat ayırıcı ve topraklama şalterini içeren çok fonksiyonlu aygıtlar	<ul style="list-style-type: none"> Dikey ve yatay işlem primer ve sekonder anahtarlama donanımları için görünür ve emniyetli yalıtım boşluğuna sahip elektrik sistemlerinin kapatılması ve açılması Primer dağıtım sistemleri için panoların topraklanması
Manyetik aktüasyon ile vakumlu kesme	Uygulanamaz	Hava yalıtımlı	Gaz yalıtımlı	Aşırı yük noktası / Termik ateşleyici	Vakumlu kesme / Gaz yalıtımı	Hava yalıtımı
<ul style="list-style-type: none"> İki kararlı daimi mıknatıslı aktüatör SCO veya DCO fonksiyonu: elektrikli veya mekanik kilitleme fonksiyonu ile çalıştırılan tek veya çift komut Sınırlı güç tüketimi Kompakt boyutlar Motor anahtarlama için özel VI'ler 1.000.000 adete kadar işlem Bakım gerektirmez Sabit ve çekilebilir versiyonlar 	<ul style="list-style-type: none"> Kompakt boyutlar Sınırlı ağırlık Kapama yeteneğine sahip topraklama şalterli/şaltersiz Eski cihazları yeni standartlara yükseltin İnterlok kullanılabilirliği Kablo bölmeli veya bölmesiz Kartuş tipi veya yerden sürmeli 	<ul style="list-style-type: none"> Geniş işlevsellik için modüler prensip Ayırıcı ile akım sınırlayıcı sigorta arasında güvenli anahtarlama kombinasyonu Çift ark söndürme sistemi, etkili yük akımı kesilmesini sağlar Eşsiz tasarım, yüksek anahtarlama kapasitesi sağlar Piyasadaki en yüksek elektrik performansı CSA ve UL onaylı 	<ul style="list-style-type: none"> Üç konumlu SF6 yalıtımlı yük ayırıcı (Hat-Açık-Toprak) Metal Bölme Yanlış çalışmayı önlemek için kilitler İzolasyon ve topraklama işlemleri için ayrı çalışma yerleri Sigortalar ve devre kesicilerle birlikte uygulanabilir Geniş "tak-çalıştır" aksesuar yelpazesi Kompaktlık: sadece 375mm genişlik Yaşam boyu sızdırmazlık ile bakım gerektirmez Maksimum 5000 açma-kapama işlemi Gerilim varlığı göstergesi için entegre Kartuş tipi veya yerden sürmeli 	<ul style="list-style-type: none"> Daha fazla uygulama esnekliği için birleştirilmiş gerilim değerleri Kurulum yerinde aşırı ısınmayı önlemek için sıcaklık kontrol ünitesine sahip entegre ateşleyici pimi Aşırı yük noktaları, dâhili ark başlatmayı kontrol eder ve olağanüstü sıcaklık performansını belirler Uzun vadeli sigorta tanıma için gömülü sigorta verileri, Düşük güç kayıpları ve yüksek akım sınırlaması yalıtım ömrünü uzatır Yüksek enerji kapasiteli bağımsız kapasitör sigortası 	<ul style="list-style-type: none"> Güvenli: devre kesici-hat ayırıcı-topraklama şalteri-panel kapısı için mekanik kilitler Uzun ömürlü: 10.000 CO işlemi Basit: Tek cihazda DK, yalıtım ve kilit fonksiyonları Kompakt: 500 mm genişliğinde montaj panelleri Kapasitif anahtarlama için C2 sınıfı 	<ul style="list-style-type: none"> Operatörden bağımsız anlık hareket mekanizması Önceden monte edilmiş bir aktif parça ve karşılık gelen, sıkıştırılmamış şekilde temin edilmiş topraklama kontakları ile esneklik Minimum alan gerektiren kompakt tasarım Manuel veya motorla çalıştırılabilir.

DAHA GÜÇLÜ VE GÜVENİLİR BİR DAĞITIM AĞININ ŞEKİLLENDİRİLMESİ

Orta gerilim iç mekan uygulamaları için ABB portföyü

Tablo başlığı



Uygulamalar	Vakum Tüpleri	Gömülü Tip Vakumlu Kutuplar	Devre Kesiciler / IEC iç mekân	Devre Kesiciler / ANSI iç mekân	Devre Kesiciler / Demir yolları	Jeneratör Devre Kesicileri
Primer dağıtım hücre üreticileri			•	•	•	•
Sekonder dağıtım hücre üreticileri	•		•	•	•	
Kompakt trafo dağıtım merkezi üreticileri			•	•	•	
Metal muhafazalı kapasitör bankları			•	•	•	
Motor üreticileri			•	•	•	
Güç trafoları			•	•	•	•
Dağıtım trafoları			•	•	•	
OG şalt ekipmanı (DK, kontaktör, vs.)	•	•				
Kapasitörler			•	•	•	
Jeneratörler			•	•	•	•
Makineler			•	•	•	•





Kontaktörler	Muhafazalar ve Kitler	Hava Yalıtımlı Yük Ayırıcı	Gaz Yalıtımlı Yük Ayırıcı	İç ve Dış Mekân Sigortaları	Devre Kesicisi + Ayırıcı	Dahili Ayırıcısı & Toprak Bıçakları
•	•	•		•		•
•		•	•	•	•	
•		•		•		•
•		•		•	•	
•				•		
						•
		•		•		
				•		
•				•	•	
						•
•				•		

DAĞITIM ÇÖZÜMLERİ DIŞ MEKAN ORTA GERİLİM ÜRÜNLERİ



Dış mekan uygulamaları için global ürün yelpazesi

ABB, dış mekan uygulamaları için, kesintileri sınırlandırmak için tam teşekküllü trafo merkezi kesicilerinden, geleceğin akıllı şebekesinin farklı ihtiyaçlarını desteklemeye hazır dijital akıllı tekrar kapamalı kesiciler ve ayırıcılara kadar geniş bir orta gerilim dağıtım çözümleri portföyü sunmaktadır.

En zorlu ortamların zorluklarına dayanacak şekilde imal edilen ABB dış mekan orta gerilim ürünleri, enerjinin hayatlarına ve işlerine daha akıllı, daha güvenli ve daha güvenilir bir şekilde gelmesini sağlayarak müşterilerimize ve ortaklarımıza değer katar.







Ürün / Çözüm	Faydaları ve Özellikleri
Trafo merkezi devre kesicileri	
<p>R-MAG®Yalıtılmış Tank Kesici</p> 	<p>ABB R-MAG®, vakumlu kesici teknolojisinin benzersiz faydalarını, sınırlı hareketli parçalara sahip son teknoloji manyetik aktüatör ile birleştirir. Sahada kanıtlanmış tasarım, çalışma mekanizmasındaki yaylar veya motorlardaki bakım faaliyetlerini ortadan kaldırarak daha yüksek operasyonel güvenlik, güvenilirlik ve kullanılabilirlik sağlar. Basit açma-kapama bobinleri, bir elektronik kontrolör ve enerji depolama için kapasitörler sayesinde R-MAG® 10.000 tam yükte çalışabilir. Yalıtılmış tank tasarımı, tam çözüm esnekliği için koruma ve/veya ölçüm amacıyla birkaç halka çekirdekli akım trafosunun ve isteğe bağlı dahili bir koruma rölesinin muhafaza edilmesine olanak sağlar. 200 kV BIL ve 40 kA'e kadar farklı taban alanlarına sahip 15 kV, 27 kV ve 38 kV'lik versiyon seçenekleriyle bu çözümü en karmaşık trafo merkezi ortamına uyarlamak için yapılandırma ve özelleştirme mevcuttur.</p>
<p>OVB-SDB ve OVB-VBF Canlı Tank Kesiciler</p> 	<p>ABB canlı tank devre kesicileri, hava koşullarına dayanıklı bir kabinin içindeki uzun ömürlü bir yay mekanizmasının güvenilirliği ile bakım gerektirmeyen kutuplar içindeki vakum kesintisizliğini bir araya getirmek için tasarlanmıştır. Ürün sağlamlığı stresli ortamlarda yüksek performans sağlarken, basit tasarım yedek parça sayısını en aza indirir ve bakımı hızlı ve kolay hale getirir. Esnekliği artırmak ve kurulum süresini azaltmak için çeşitli yapı seçenekleri mevcuttur; özellikle, teleskopik yapı seçeneği, devre kesicinin yüksekliğinin sahada düzenlenmesi gerektiğinde kullanışlıdır. OVB-SDB, 15 kV 2000 A ve 25 kA'e kadar mevcuttur. OVB-VBF, gelecekteki birbirine bağlı şebekenin yeni zorlu gereksinimlerini desteklemek için 2500 A ve 31,5 kA'e kadar 24 kV, 36 kV ve 40,5 kV versiyonlarında mevcuttur.</p>

Ürün / Çözüm	Faydaları ve Özellikleri
Dış mekan otomatik tekrar kapamalı kesici	
<p>GridShield® üçü tek fazlı yeniden kapatıcı ve OVR üç fazlı yeniden kapatıcı</p> 	<p>38 kV ve 16 kA'ya kadar eksiksiz portföyüyle GridShield® ve OVR otomatik tekrar kapamalı kesici aileleri, herhangi bir zorluğa hazırdır ve geleceğin şebekelerinin farklı ihtiyaçlarını desteklemeye yöneliktir. Yüksek gerilim ünitesinin performansı, kutuplardaki sudan koruyucu ve alevlenme olasılığını düşüren hidrojel Sikloalifatik Epoksi (HCEP) malzemesi ve piyasadaki en yüksek kaçak mesafesi sayesinde ağır kirlenmiş ortamlarda bile garanti edilir. Son teknoloji ürünü ABB vakumlu kesiciler ve manyetik aktüatörler, yüksek gerilim ünitesindeki elektroniklerin bulunmaması özelliği ile bir araya geldiğinde arıza süresi riskini en aza indirir ve bakım maliyetlerini azaltır.</p> <p>GridShield® - Yüksek gerilim ünitesi modülerdir ve herhangi bir montaj durumuna kolay adaptasyon ve benzersiz üç veya tek fazlı açma özellikleri için tek tankta ve bağımsız tank tasarımında mevcuttur. Ağa kesintisiz entegrasyon ve kurulu sistemde süreklilik sağlamak için, GridShield® tek ve çift gerilim algılama seçenekleriyle mevcuttur ve çoklu tekrar kapama kontrolleriyle eşleştirilebilir: ABB RER620, SEL651-R, veya Beckwith M-7679.</p> <p>OVR - Bu OTOMATİK TEKRAR KAPAMALI KESİCİ, RER615 Relion® akıllı elektronik cihaz ile tamamen test edilmiş olup ileri teknoloji röle özellikleri sunar ve GOOSE mesajlaşma özellikleriyle IEC61850 yerel iletişim ve SCADA'ya bağlanmak için Modbus, IEC60870-104 ve DNP3.0 iletişimi ile geriye dönük uyumluluk sağlar. Bu, ağa sorunsuz entegrasyon ve gelişmiş akıllı şebeke özellikleri, yani döngü kontrolü, fider otomasyonu, hassas toprak arızası vs. sağlar.</p>

Ürün / Çözüm	Faydaları ve Özellikleri
Yük kesme şalteri ve bölümleniyiciler	
<p>Sectos SF6 Otomatik Havai Hat Yük Ayırıcısı</p> 	<p>ABB Sectos, elektrik dağıtım şebekelerinde kullanılan SF6 gaz yalıtımlı, direk montajlı otomatik havai hat yük ayırıcısıdır. Ana aktif kısım paslanmaz çelik bir SF6 tankına yerleştirilmiştir ve en gelişmiş işletim mekanizması, aşındırıcı atmosferler, kar ve buz gibi en zorlu iklim koşullarında bile güvenilir çalışmayı garanti etmek için kapatılmıştır. İsteğe bağlı kapama özellikli entegre topraklama anahtarı, kablunun veya hattın hızlı ve güvenilir bir şekilde topraklanmasını garanti ederken, açık konumdaki ana kontaklar, güç hattı çalışması sırasında ek güvenlik için ayırıcı standartlarının izolasyon gereksinimlerini karşılar. Sectos çözümleri, temel manuel ünitelerden, REC615 Relion® rölesi, akım ve gerilim ölçümleri ve şebeke modernizasyonu ve FDIR konseptini (Arıza Tespiti, İzolasyon, Restorasyon) desteklemek için SCADA entegrasyon özelliklerine sahip uzaktan kumandalı tam otomatik motorlu versiyona kadar uzanmaktadır. 24 kV'a kadar NXB, 36 kV'a kadar NXA, 630 A nominal ve kesme akımı ve 50 kA kapatma kapasitesiyle temin edilebilir. ABB ayrıca 24 kV'a kadar eşsiz NXBD tasarımı sağlayabilir; sınırlı fiziksel boyutların ve yatırımın önemli kısıtlamalar olduğu karmaşık ağlarda güçlü akıllı şebeke mantığını uygulamak için topraklama anahtarlarına sahip üç yollu bir yük kesme şalteridir.</p>
<p>NPS Air Yük Ayırıcısı</p> 	<p>ABB NPS, fiderlerin ve branşmanların bağlantısını kesmek veya bölümlere ayırmak için orta gerilim havai hatlarda kullanılan ana kontakların net bir şekilde kesilmesini sağlayan modüler hava yalıtımlı bir yük ayırıcısıdır. Modülerlik, lojistik ve depolama maliyetlerini asgariye indirerek geç özelleştirme ve entegrasyona izin verirken, parçaların, örneğin ark bölmesinin basit ve hızlı bir şekilde bakımını veya değiştirilmesini sağlar. Mevcut farklı yalıtkan malzemeler (epoksi reçine, porselen, silikon) ile birlikte sağlam mekanik yapı, tüm hava koşullarında ve farklı montaj konumlarında güvenilirlik sağlar. NPS yelpazesi, tam esnekliği sağlamak üzere temel manuel ünitelerden topraklama anahtarları, akım ölçümü, SCADA entegrasyonu ve diğer akıllı şebeke özelliklerine sahip tam otomatik motorlu bir versiyona kadar uzanır. Kullanılabilir derecelendirmeler, uygulamaya bağlı olarak, 36 kV, 630 A nominal akım ve 16 A ile 630 A arasında değişen kesme kapasitesidir.</p>

DAĞITIM ÇÖZÜMLERİ DIŞ MEKAN ORTA GERİLİM ÜRÜNLERİ

Dış mekan uygulamaları için global ürün yelpazesi

Ürün / Çözüm	Faydaları ve Özellikleri
Kesici montajlı elektronik bölümleyici	
<p>AutoLink ve WiAutoLink elektronik seksiyoner ayırıcı</p> 	<p>Elektronik seksiyoner ayırıcı, üst dağıtım şebekelerinin servis sürekliliğini artırmak için tasarlanmış bir izolasyon cihazıdır. Bu akıllı cihaz, kalıcı bir arıza meydana geldiğinde hatalı şebeke bölümünü otomatik olarak izole eder; bu durumda, üniteler özel aletlere ihtiyaç duyulmaksızın tekrar ayarlanabilir ve hızlı bir şekilde hizmete girebilir. Geçici bir arıza durumunda, elektronik seksiyoner ayırıcı kaynak yönündeki tekrar kapamalı kesici veya tekrara kapamalı kesicinin devreyi izole etmeden hatayı düzeltmesini sağlar. Herhangi bir değiştirilebilir sigortalı kesici tabanındaki uygulama, konfigürasyondaki esneklikle birlikte, bu çözümü, 3 A'ın üzerinde nominal akımlara sahip yanıl hatlarda koordinasyon sigortalarını değiştirmek için ideal kılar. ABB çözümleri, tamamen kendinden beslemelidir ve ilave yardımcı güce ihtiyaç duymazlar. Durum LED'i cihazın durumu hakkında önemli bilgiler sağlar. AutoLink, tek fazlı ve üç fazlı mekanik gruplu modellerde mevcut olsa da, WiAutoLink, veri saklama yetenekleri (arıza kayıtları, çalışma süresi, sıcaklık vb.) ve tek, iki ve üç fazlı işleme izin veren güvenilir bir kablosuz iletişim özelliği bulunan gelişmiş elektronik donanımlara sahiptir. 170 kV BIL, 200 A ve 8 kA'e kadar 15 kV, 27 kV ve 38 kV'luk versiyonlar, stok gereksinimlerini en aza indirmek için üç adet standart tamamen yapılandırılabilir modelde mevcuttur. Yük koşulları altında manuel olarak güvenli bir şekilde açılmasını sağlamak için bir yük kesme seçeneği de mevcuttur.</p>
Sigortalı ayırıcılar ve normal ayırıcılar	
<p>Sigortalı ayırıcı</p> 	<p>ABB sigortalı ayırıcılar havai dağıtım sistemlerinde, güvenli ve güvenilir aşırı akım koruması sağlamak ve sigorta çalışmasının göstergesi olarak net bir kesme için kullanılır. Tam portföyü, değiştirilebilir (ICX) tasarım, çift havalandırma özellikli, ABB'ye özel değiştirilemez (NCX) tasarım ve yük kesme versiyonunu (LBU) içerir. Porselen, silikon kauçuk ve polimer beton izolatörler, 38 kV ve 200 kV BIL, 100 A ve 200 A sigortalı ve 300 A ayırma bıçağına kadar tam bir ürün yelpazesi sunar. ABB sigortalı ayırıcılar aşırı soğuk/sıcak, ağır kirlilik ve kıyı uygulamaları da dahil olmak üzere zorlu ortamlarda bile hatasız olarak çalışacak şekilde tasarlanmıştır.</p>
<p>DCD tek fazlı ayırıcı</p> 	<p>Kanca çubukla çalışan ayırıcı, 38 kV ve 900 A'e kadar olan elektrik dağıtım şebekelerinde devreleri bölümlendirmek veya izole etmek için kullanılır ve net ve güvenli bir kesme sağlar. ABB DCD, porselen veya polimer izolatörler ile mevcuttur ve farklı montaj yapılandırmaları için esnek özelliktedir.</p>
<p>RBD bypass ayırıcı</p> 	<p>Aynı DCD teknolojisini kullanan ABB RBD, tekrar kapamalı kesicileri veya diğer ekipmanı bypasslamak ve bağlantılarını kesmek için hızlı ve kolay bir yol sağlar, böylece hizmeti kesintiye uğratmadan yapılan hızlı sistem yeniden yapılandırılmasının herhangi bir cihazda çalışmasını sağlar. 38 kV ve 900 A sürekli akıma kadar mevcuttur.</p>
<p>SID ve LSID ayırıcı</p> 	<p>ABB SID, 38 kV ve 900 A sürekli akıma kadar farklı izolatör seçenekleriyle mevcut olan kesici tasarımına dayanan tek bir yalıtkan ayırıcıdır. LSID versiyonu, 600 A'e kadar kesme yapabilen bağımsız bir yük kesme bölümü içerir.</p>
<p>ITD sıralı gerilim ayırıcı</p> 	<p>Kanca çubuğu ile çalışan ayırıcı, 38 kV, 200 kV BIL ve 900 A sürekli akıma kadar olan havai dağıtım hatlarının enerjisiz veya paralel devrelerini manuel olarak kesmek için kullanılır. ABB ITD'nin özel tasarımı doğrudan hat üzerinde mekanik gerilme altında kurulum imkanı, yerden tasarruf, ek kurulum süresi ve malzemesi sağlar.</p>

Ürün / Çözüm	Faydaları ve Özellikleri
--------------	--------------------------

Aksesuarlar

Ölçü trafosu ve sensörler



ABB, kullanılmak üzere geniş kapsamlı ölçü trafosu ve sensör portföyüne sahiptir. Bazı dış mekan ürünlerinin doğru çalışması için önemli aksesuarlar olarak kullanılırlar, ölçüm sinyalleri (yani ölçüm amaçları için akım ve gerilim) veya yardımcı güç. HCEP'nin hidrofobik yüzey ıslak veya nemli ortamlarda performans özellikleri son derece güvenilirdir. Tüm ölçü trafosu ve sensörler en yeni teknolojiye göre üstün performans elde etmek için IEC, ANSI, GB, GOST, vb. standartlara göre tasarlanmış ve üretilmiştir. Herhangi bir gerilim sınıfı aralığında orta gerilim tüm uygulamalarını kapsayacak şekilde çeşitli CT'ler ve PT'ler mevcuttur. Sensörlerin ağırlık ve kurulum kolaylığı, üstün güvenlik ve güvenilirlik, güç tüketimi ve enerji maliyetlerini azaltan artırılmış verimlilik gibi avantajlara sahiptir.

Arctic kablosuz bağlantı ile iletişim



Arctic ailesi, tüm endüstriyel ve kamusal uygulamalar için Endüstriyel Nesnelerin İnternetinin etkinleştirilmesinden uzaktan gerçek zamanlı şebeke otomasyonuna kadar güvenli ve düşük maliyetli kablosuz bağlantı sunar. İletişimin omurgası olarak, Arctic ailesi kablosuz hücreler ağı kullanır ve bu ürünleri küresel kapsama alanıyla güvenli ve düşük maliyetli kablosuz iletişim sistemlerine entegre etmeyi mümkün kılar. Arctic ürünleri, uzakta bulunan her türlü varlığın merkezi bir yerden erişilmesini ve yönetilmesini sağlayarak uzaktan firmware güncellemesi veya yapılandırılmayı mümkün kılar.

Kontrol kabinleri



ABB'nin akıllı kontrol kabinleri, hem yeni kurulumlar için hem de mevcut varlıkları yükseltmek veya iyileştirmek için kullanılabilen ayırıcı ve otomatik tekrar kapamalı kesicilere uygulanabilen standart kullanıma hazır çözümlere dayanmaktadır. ABB'nin kapsamlı iletişim ağ geçitleri ve kablosuz kontrolörleri, temel uzaktan kontrol ve izleme gerektiğinde çözümün bir parçasıdır. ABB'nin Relion® koruma röleleri ve RIO600 uzak I/O ünitesi tarafından desteklenen kanıtlanmış hata algılama algoritmaları, en zorlu ortamlarda ve uygulamalarda, gelişmiş ölçümler ve önde gelen toprak arıza tespit ve koruma işlevlerine olanak sağlar.

Ürün / Çözüm	Faydaları ve Özellikleri
--------------	--------------------------

Müşteri desteği ve servis

Yedek parçalar, yükseltmeler ve güçlendirmeler

ABB kurulum sistemlerine servis sunmak ve ürün ömrünün uzatılmasını desteklemek için çok çeşitli yedek parçalar mevcuttur. Ürünlerin modüler tasarımı sayesinde, teknoloji yükseltmeleri (yani, yeni röle sürümleri, bileşenlerin veya parçaların güçlendirilmesi), ürünün kullanım ömrü boyunca performanslarını artırmak için istek üzerine kolayca temin edilebilir.

Servis desteği ve devreye alma

Dünya çapında 100'den fazla ülkede bulunan ABB, dünya çapında en büyük servis destek sağlayıcılarından biri olarak yer almaktadır. ABB, sorunsuz bir müşteri deneyimi sağlamak için temel bakım hizmetleri, yedek parça değişim ve onarımı ve ürünlerin devreye alınması ve yapılandırılması yoluyla destek sunabilir.

Training

ABB eğitim ve öğrenim merkezleri, portföyümüzdeki ekipmanların çalışma ve bakımının temellerinden tamirat, yedek parça değişimi veya farklı akıllı şebeke senaryoları için Relion® röle yapılandırmasına ilişkin ileri eğitimlere kadar geniş bir kurs yelpazesi sunar. Ürünler ve çözümler hakkında derinlemesine bilgi sahibi olan kullanıcılar, kurulu sistemlerini tam olarak kontrol edebilir ve ABB ürünlerini daha güvenli ve verimli bir şekilde kullanabilirler.

HARİCİ TİP CANLI TANK DEVRE KESİCİLER OVB-VBF 40.5kV'a kadar harici tip vakum devre kesicisi



Tanım

OVB-VBF canlı tank devre kesicileri, 24/36/40.5 kV'a kadar olan dağıtım sistemlerinde kullanılmak üzere harici ortam kullanımı için geliştirilmiştir. Zorlu hava koşullarına dayanıklı kabin içindeki yay mekanizması ve bakım gerektirmeyen üstün ABB vakum kutup teknolojisi sayesinde güvenilir ve uzun ömürlü bir çözüm sunar.

Fiyat talep ediniz.

Genel teknik karakteristikler

Standart		IEC 62271-100
Nominal gerilim	(kV)	40.5
Nominal izolasyon gerilimi	(kV)	40.5
Güç frekansında dayanım gerilimi	(kV /min)	31
Yıldırım darbe gerilimi	(kV peak)	200
Çalışma frekansı	(Hz)	50-60
Nominal akım	(Amps)	2500
Simetrik kısa devre açma akımı	(kA r.m.s)	31.5
Kısa süreli dayanım akımı (3s)	(kA r.m.s)	31.5 Asimetrik
Kesme kapasitesi	(% DC Bileşeni t=45ms)	35
Kısa devre kapama akımı	(kA peak)	80
Çalışma sırası		0-0.3sec- CO - 3 Min - CO & CO-15sec- CO

DEMİRYOLU UYGULAMALARI İÇİN VAKUM DEVRE KESİCİ

FSKII+ Demiryolu uygulamaları için harici tip vakum devre kesicisi



Tanım

FSK II+, demiryolu uygulamaları için manyetik aktüatörlü tek veya iki fazlı bir dış ortam kesicidir. ABB'nin FSKII+ vakum kesicisi, çeşitli hareketli parçaları ortadan kaldırarak sağlam, güvenilir ve temelde bakım gerektirmeyen, kanıtlanmış manyetik aktüatör ve elektronik kontrolör teknolojisine sahiptir.

Fiyat talep ediniz.

Genel teknik karakteristikler

Nominal gerilim	27.5 kV
Nominal akım	1250/1600 A - 2000/2500 A
Frekans	50 (60) Hz
Faz sayısı	1 or 2
Kısa devre kesme akımı	8...25 k A
Kısa devre kapama akımı	50...63 k A
Kısa süreli dayanım akımı	25 k A, 3 s
Güç şebeğinde dayanım gerilimi	105 kV
Yıldırım darbe dayanım gerilimi	250 kV
Açma/Kapama süresi	≤ 45 / ≤ 65 ms
Elektriksel dayanım (Yük altında)	20,000
Mekaniksel dayanım	Class M2, 10,000

ELEKTRONİK AYIRICILAR (SEKSİYONER) – AUTOLINK AİLESİ

Elektronik ayırıcılar – Autolink ailesi



Tanım

Elektronik seksiyoner ayırıcı, üst dağıtım şebekelerinin servis sürekliliğini artırmak için tasarlanmış bir izolasyon cihazıdır. Bu akıllı cihaz, kalıcı bir arıza meydana geldiğinde hatalı şebeke bölümünü otomatik olarak izole eder; bu durumda, üniteler özel aletlere ihtiyaç duyulmaksızın tekrar ayarlanabilir ve hızlı bir şekilde hizmete girebilir. Geçici bir arıza durumunda, elektronik seksiyoner ayırıcı kaynak yönündeki tekrar kapamalı kesici veya tekrara kapamalı kesicinin devreyi izole etmeden hatayı düzeltilmesini sağlar. Fiyat teklif alınız.

Genel teknik karakteristikler

Nominal akım	A	<200 A
Maksimum gerilim	kV	38 kV
Frekans	Hz	50-60
Akım aralığı	A	5 - 200 A ayarlanabilir
Açma sayısı	-	1-4 arasında ayarlanabilir
Inrush akım algılama metodu	-	Harmonic analiz
İnrush akım tipi (Algılanan)	-	Simetrik ve Asimetrik
Inrush akım algılama süresi	-	<1 period
Ölü bara algılama	mA	200 ve 700 aralığında ayarlanabilir
Ölü bara algılama süresi	msec	Max. 80
Toplam açma süresi	sec	<0,1
Maksimum operasyon süresi (monofaze ve üç faz uygulamalar için)	sec	<0,5
Hafıza reset süresi	sec	10 ila 300 saniye aralığında ayarlanabilir
Minimum çalışma akım değeri	A	Minimum gereksinim: 3 A
İzasyon seviyesi	kV	110
Kısa devre dayanım akımı (1 saniye)	kA sym	4
Kısa devre dayanım akımı (peak)	kA	10
Çalışma sıcaklık aralığı (200A'e kadar garantili)	°C	-40 to +55
LED		Durum göstergesi için yanıp sönen LED
Yazılım güncelleştirme		MS Windows Desktop App
Maksimum yükseklik		3000 m
Koruma sınıfı (IP)		IP68
Çevresel uygunluk		RoHS, WEEE

HARİCİ TİP ORTA GERİLİM EKİPMANLARI

OVR Üç faz tekrar kapamalı vakum kesici



Tanım

Tekrar kapamalı kesicilerin dağıtım sistemlerinde iki temel işlevi vardır: güvenilirlik ve arıza akım koruması. Tekrar kapamalı kesiciler, esas olarak üç faydası nedeniyle güvenilirliği artırmak için sıklıkla kullanılır: tekrar kapama kapasitesi, tek fazda tekrar kapama ve otomatik loop devre uygulamaları.

Fiyat talep ediniz.

Genel teknik karakteristikler		
Parametreler		OVR-15 / OVR-27 / OVR-38
Akım kesme ortamı		Vacuum
İzolasyon malzemesi		HCEP
Aktüatör tipi		Magnetic
Kazan		Paslanmaz çelik
Akım algılama teknolojisi (üç faz ayrı)		Dahili akım trafosu
Gerilim algılama teknolojisi (üç faz ayrı)		Rezistif gerilim bölücü
Yük ve şebeke gerilimi algılama		Evet
Çalışma sıcaklığı aralığı	°C	-40°C... +55°C
Nomnal maksimum gerilim	kV	15,5 / 27 / 38
Yıldırım darbe dayanım gerilimi (BIL)	kV	110
Rated continuous (normal) current	A	630 / 1000 / 1200
Kısa süreli kısa devre dayanım akımı	kA (3s)	12,5 / 12,5 / 16
Simetrik kısa devre kesme akımı	kA	12,5 / 12,5 / 16
Simetrik kısa devre kapama akımı	kAp	32,5 / 32,5 / 41,6
Frekans	Hz	50/60
Çalışma sırası		O-0.2s-CO-2s-CO-2s-CO
Nominal yük altında mekanik dayanım	Ops	10000
Maksimum açma sayısı	n	4
Standartlar		IEC 62271-111-2012 IEEE C37.60-2012 (dual logo standard)
Kirlenme seviyesi- IEC 60815		Çok ağır şartlar
Kontrolör (IED)		RER615

HARİCİ TİP ORTA GERİLİM EKİPMANLARI SECTOS ÜÇ FAZLI HARİCİ TİP AYIRICI Sectos NXA



Tanım

NXA veya B, hem geleneksel havai hatlar hem de BLX tipi hatlar için uygun ve modern, dağıtım otomasyon sistemlerinde kullanılmak üzere özel olarak tasarlanmış direğe monte edilebilir SF6 gaz yalıtımlı akıllı bir ayırıcıdır. NXA veya B, tuzlu çevre şartları, aşındırıcı endüstriyel kirlilik, kar ve buz gibi en zorlu iklim ve çevre koşullarında bile bakım gerektirmeyen güvenilir çalışma sağlar.

Fiyat talep ediniz.

NXA 36		
İzolasyon seviyesi		
Nominal gerilim	kV	36
Güç frekansında dayanım gerilimi, 60 saniye (ıslak)		
- Faz toprak arası	kV	70
- İzolasyon aralığında	kV	80
Yıldırım darbe gerilimi		
- Faz toprak arası	kV	170
- İzolasyon aralığında	kV	195
Akım değerleri		
Elektriksel dayanım sınıfı		E2/E3
Nominal akım	A	630
Aktif yük kesme akımı	A	630/400
Yük kesme sayısı CO		50/400
Kapalı devre kesme akımı	A	630
Kablo şarj akımı kesme kapasitesi	A	40
Toprak arızası açma akımı	A	175
Kısa devre değerleri		
Kısa süreli kısa devre dayanım akımı (3 s)	kA	12.5
Peak dayanım akımı, I _{dyn} , peak	kA	31.5
Kısa devre kapama akımı	kA	31.5/25
Kısa devre kapama sayısı		3/5
Koruma sınıfı		
İzolatörler arası krepaj mesafesi	mm	960
Mekaniksel dayanım (CO sayısı)		5000
Çalışma sıcaklık aralığı		-40 ...+60
SF6 Gaz basıncı (+20)	bar(abs)	1.5
Ağırlık	kg	99

DAHİLİ TİP ORTA GERİLİM EKİPMANLARI

VD4 DAHİLİ VAKUM DEVRE KESİCİLER (SABİT)

VD4 kesici 36kV, 4000A, 50kA'e kadar



Tanım

VD4 devre kesiciler, kabloların, havai hatların, trafo ve dağıtım trafo merkezlerinin, motorların, transformatörlerin, jeneratörlerin ve kapasitör bankalarının kontrolü ve korunması için güç dağıtım sistemlerinde kullanılır. VD4 devre kesiciler, önden mekanizmalı sabit ve çekmeceli versiyonlarda mevcuttur. Çekmeceli versiyon ABB UniGear ZS1, ZS2, ZS3.2 ve UniSec hücrelerinde ve PowerCube/Powerbloc muhafazaları için mevcuttur. VD4 devre kesiciler IEC 62271-100 Standartlarına ve ileri sanayileşmiş ülkelerin standartlarına uygundur.

Sabit Tip VD4/P kesiciler

Nominal gerilim	Kutup mesafesi	Nominal akım	Kesme kapasitesi	Tanım	Sipariş kodu	Liste fiyatı (EUR)	Tahmini teslim
12 kV	150	630	16	VD4 12.06.16 P150	1VCF337111R1121	Lütfen fiyat sorunuz.	6-8 hafta
12 kV	150	1250	16	VD4 12.12.16 P150	1VCF337111R1321	Lütfen fiyat sorunuz.	6-8 hafta
12 kV	150	630	20	VD4 12.06.20 P150	1VCF337111R1131	Lütfen fiyat sorunuz.	6-8 hafta
12 kV	150	1250	20	VD4 12.12.20 P150	1VCF337111R1331	Lütfen fiyat sorunuz.	6-8 hafta
12 kV	150	630	25	VD4 12.06.25 P150	1VCF337111R1141	Lütfen fiyat sorunuz.	6-8 hafta
12 kV	150	1250	25	VD4 12.12.25 P150	1VCF337111R1341	Lütfen fiyat sorunuz.	6-8 hafta
12 kV	210	2000	25	VD4 12.20.25 P210	1VCF337111R1542	Lütfen fiyat sorunuz.	6-8 hafta
12 kV	210	2500	25	VD4 12.25.25 P210	1VCF337111R1642	Lütfen fiyat sorunuz.	6-8 hafta
12 kV	150	630	31.5	VD4 12.06.32 P150	1VCF337111R1151	Lütfen fiyat sorunuz.	6-8 hafta
12 kV	150	1250	31.5	VD4 12.12.32 P150	1VCF337111R1351	Lütfen fiyat sorunuz.	6-8 hafta
12 kV	210	2000	31.5	VD4 12.20.32 P210	1VCF337111R1552	Lütfen fiyat sorunuz.	6-8 hafta
12 kV	210	2500	31.5	VD4 12.25.32 P210	1VCF337111R1652	Lütfen fiyat sorunuz.	6-8 hafta
12 kV	210	1250	40	VD4 12.12.40 P210	1VCF337111R1362	Lütfen fiyat sorunuz.	6-8 hafta
12 kV	210	2000	40	VD4 12.20.40 P210	1VCF337111R1562	Lütfen fiyat sorunuz.	6-8 hafta
12 kV	210	2500	40	VD4 12.25.40 P210	1VCF337111R1662	Lütfen fiyat sorunuz.	6-8 hafta
12 kV	275	3150	40	VD4 12.32.40 P275	1VCF337111R1763	Lütfen fiyat sorunuz.	6-8 hafta
17.5 kV	150	630	25	VD4 17.06.25 P150	1VCF337113R1141	Lütfen fiyat sorunuz.	6-8 hafta
17.5 kV	150	1250	25	VD4 17.12.25 P150	1VCF337113R1341	Lütfen fiyat sorunuz.	6-8 hafta
17.5 kV	210	2000	25	VD4 17.20.25 P210	1VCF337113R1542	Lütfen fiyat sorunuz.	6-8 hafta
17.5 kV	275	2500	25	VD4 17.25.25 P275	1VCF337113R1643	Lütfen fiyat sorunuz.	6-8 hafta
17.5 kV	275	3150	25	VD4 17.32.25 P275	1VCF337113R1743	Lütfen fiyat sorunuz.	6-8 hafta
24 kV	210	630	25	VD4 24.06.25 P210	1VCF337114R0142	Lütfen fiyat sorunuz.	6-8 hafta
24 kV	210	1250	25	VD4 24.12.25 P210	1VCF337114R0342	Lütfen fiyat sorunuz.	6-8 hafta
24 kV	275	2000	25	VD4 24.20.25 P275	1VCF337114R0543	Lütfen fiyat sorunuz.	6-8 hafta
24 kV	275	2500	25	VD4 24.25.25 P275	1VCF337114R0643	Lütfen fiyat sorunuz.	6-8 hafta
36	275	1250	20	VD4 36.12.20 P275	1VCF337115R0333	14.400,00	6-8 hafta
36	275	1250	25	VD4 36.12.25 P275	1VCF337115R0343	15.120,00	6-8 hafta
36	275	1250	31,5	VD4 36.12.32 P275	1VCF337115R0353	15.840,00	6-8 hafta
36	275	1600	20	VD4 36.16.20 P275	1VCF337115R0433	19.440,00	6-8 hafta
36	275	1600	25	VD4 36.16.25 P275	1VCF337115R0443	20.880,00	6-8 hafta
36	275	1600	31,5	VD4 36.16.32 P275	1VCF337115R0453	22.320,00	6-8 hafta
36	275	2000	20	VD4 36.20.20 P275	1VCF337115R0533	20.880,00	6-8 hafta
36	275	2000	25	VD4 36.20.25 P275	1VCF337115R0543	22.320,00	6-8 hafta
36	275	2000	31,5	VD4 36.20.32 P275	1VCF337115R0553	24.120,00	6-8 hafta
36	275	2500	20	VD4 36.25.20 P275	1VCF337115R0633	25.560,00	6-8 hafta
36	275	2500	25	VD4 36.25.25 P275	1VCF337115R0643	27.000,00	6-8 hafta
36	275	2500	31,5	VD4 36.25.32 P275	1VCF337115R0653	29.160,00	6-8 hafta

Sabit tip VD4 kesiciler için standart aksesuarlar

Açma bobini	Lütfen fiyat sorunuz.	6-8 hafta
Kapama bobini	Lütfen fiyat sorunuz.	6-8 hafta
Düşük gerilim bobini	Lütfen fiyat sorunuz.	6-8 hafta
15 yardımcı kontak (fig.34 vd4/p/w/us)	Lütfen fiyat sorunuz.	6-8 hafta
motor operator	Lütfen fiyat sorunuz.	6-8 hafta
Yay kuruldu/boşta sinyali	Lütfen fiyat sorunuz.	6-8 hafta
Açma/kapama buton koruması	Lütfen fiyat sorunuz.	6-8 hafta

DAHİLİ TİP ORTA GERİLİM EKİPMANLARI

VD4 DAHİLİ VAKUM DEVRE KESİCİLER (ÇEKMECELİ)

VD4 kesici 36kV, 4000A, 50kA'e kadar

Çekmeceli Tip VD4/P kesici							
Nominal gerilim	Kutup mesafesi	Nominal akım	Kesme kapasitesi	Tanım	Sipariş kodu	Liste fiyatı (EUR)	Tahmini teslim
12 kV	150	630	25	VD4/P 12.06.25 P150	1VCF337121R1141	Lütfen fiyat sorunuz.	6-8 hafta
12 kV	150	1250	25	VD4/P 12.12.25 P150	1VCF337121R1341	Lütfen fiyat sorunuz.	6-8 hafta
12 kV	210	2000	25	VD4/P 12.20.25 P210	1VCF337121R1542	Lütfen fiyat sorunuz.	6-8 hafta
12 kV	275	2500	25	VD4/P 12.25.25 P275	1VCF337121R1643	Lütfen fiyat sorunuz.	6-8 hafta
12 kV	150	630	31.5	VD4/P 12.06.32 P150	1VCF337121R1151	Lütfen fiyat sorunuz.	6-8 hafta
12 kV	150	1250	31.5	VD4/P 12.12.32 P150	1VCF337121R1351	Lütfen fiyat sorunuz.	6-8 hafta
12 kV	210	2000	31.5	VD4/P 12.20.32 P210	1VCF337121R1552	Lütfen fiyat sorunuz.	6-8 hafta
12 kV	275	2500	31.5	VD4/P 12.25.32 P275	1VCF337121R1653	Lütfen fiyat sorunuz.	6-8 hafta
12 kV	275	2500	40	VD4/P 12.25.40 P275	1VCF337121R1663	Lütfen fiyat sorunuz.	6-8 hafta
12 kV	275	3150	40	VD4/P 12.32.40 P275	1VCF337121R1763	Lütfen fiyat sorunuz.	6-8 hafta
17.5 kV	150	630	25	VD4/P 17.06.25 P150	1VCF337123R1141	Lütfen fiyat sorunuz.	6-8 hafta
17.5 kV	150	1250	25	VD4/P 17.12.25 P150	1VCF337123R1341	Lütfen fiyat sorunuz.	6-8 hafta
17.5 kV	275	2500	25	VD4/P 17.25.25 P275	1VCF337123R1643	Lütfen fiyat sorunuz.	6-8 hafta
24 kV	210	630	25	VD4/P 24.06.25 P210	1VCF337124R0142	Lütfen fiyat sorunuz.	6-8 hafta
24 kV	210	1250	25	VD4/P 24.12.25 P210	1VCF337124R0342	Lütfen fiyat sorunuz.	6-8 hafta
24 kV	275	2500	25	VD4/P 24.25.25 P275	1VCF337124R0643	Lütfen fiyat sorunuz.	6-8 hafta
36 kV	275	1250	25	VD4/W 36.12.25 P275	1VCF337135R0343	17.100,00	6-8 hafta
36 kV	275	2000	25	VD4/W 36.20.25 P275	1VCF337135R0543	25.200,00	6-8 hafta
36 kV	275	1250	31.5	VD4/W 36.12.32 P275	1VCF337135R0353	18.300,00	6-8 hafta
36 kV	275	2000	31.5	VD4/W 36.20.32 P275	1VCF337135R0553	26.600,00	6-8 hafta
Çekmeceli tip VD4/P kesiciler için standart aksesuarlar							
Açma bobini						Lütfen fiyat sorunuz.	6-8 hafta
Kapama bobini						Lütfen fiyat sorunuz.	6-8 hafta
Düşük gerilim bobini						Lütfen fiyat sorunuz.	6-8 hafta
15 yardımcı kontak (fig.34 vd4/p/w/us)						Lütfen fiyat sorunuz.	6-8 hafta
Çekmece pozisyon kontağı						Lütfen fiyat sorunuz.	6-8 hafta
Motor operator						Lütfen fiyat sorunuz.	6-8 hafta
Yay kuruldu/boşta sinyali						Lütfen fiyat sorunuz.	6-8 hafta
Açma/kapama buton koruması						Lütfen fiyat sorunuz.	6-8 hafta
Çekmece ile kapı kilitleme mekanizması						Lütfen fiyat sorunuz.	6-8 hafta
L=3M 58 pins fiş-priz						Lütfen fiyat sorunuz.	6-8 hafta

DAHİLİ TİP ORTA GERİLİM EKİPMANLARI

HD4 GAZ İZOLELİ DEVRE KESİCİLER

HD4 devre kesiciler 40.5kV, 3600A, 50kA'e kadar



Tanım

HD4 devre kesiciler, güç dağıtım hatlarını, trafo ve dağıtım trafo merkezlerini, motorları, transformatörleri, kapasitör bankalarını korumak için kullanılır. HD4 devre kesiciler, önden ve yandan mekanizmalı sabit ve çekmeceli versiyonlarda mevcuttur. HD4 serisi kesiciler zaten yüksek gerilimde kullanılan "otopuffer" ark söndürme tekniği avantajlarını orta gerilim için de sağlamıştır.

Sabit tip HD4/R kesici

Nominal gerilim	Kutup mesafesi	Nominal akım	Kesme kapasitesi	Tanım	Sipariş kodu	Liste fiyatı (EUR)	Tahmini teslim
12 kV	230	630	16	HD4/R 12.06.16 P230	1VCF348111R0122	Lütfen fiyat sorunuz.	6-8 hafta
12 kV	230	1250	16	HD4/R 12.12.16 P230	1VCF348111R0322	Lütfen fiyat sorunuz.	6-8 hafta
36 kV	350	630	16	HD4/R 36.06.16 P350	1VCF348115R0124	Lütfen fiyat sorunuz.	6-8 hafta
36 kV	350	1250	16	HD4/R 36.12.16 P350	1VCF348115R0324	Lütfen fiyat sorunuz.	6-8 hafta

Sabit Tip HD4 önden mekanizmalı kesici

Nominal gerilim	Kutup mesafesi	Nominal akım	Kesme kapasitesi	Tanım	Sipariş kodu	Liste fiyatı (EUR)	Tahmini teslim
12 kV	150	630	16	HD4 12.06.16 P150	1VCF307111R0121	Lütfen fiyat sorunuz.	6-8 hafta
12 kV	150	1250	16	HD4 12.12.16 P150	1VCF307111R0321	Lütfen fiyat sorunuz.	6-8 hafta
12 kV	150	630	25	HD4 12.06.25 P150	1VCF307111R0141	Lütfen fiyat sorunuz.	6-8 hafta
12 kV	150	1250	25	HD4 12.12.25 P150	1VCF307111R0341	Lütfen fiyat sorunuz.	6-8 hafta
12 kV	210	2000	25	HD4 12.20.25 P210	1VCF347111R0542	Lütfen fiyat sorunuz.	6-8 hafta
12 kV	210	2500	25	HD4 12.25.25 P275	1VCF347111R0644	Lütfen fiyat sorunuz.	6-8 hafta
12 kV	150	630	31,5	HD4 12.06.32 P150	1VCF307111R0151	Lütfen fiyat sorunuz.	6-8 hafta
12 kV	150	1250	31,5	HD4 12.12.32 P150	1VCF307111R0351	Lütfen fiyat sorunuz.	6-8 hafta
12 kV	210	2000	31,5	HD4 12.20.32 P210	1VCF347111R0552	Lütfen fiyat sorunuz.	6-8 hafta
12 kV	210	2500	31,5	HD4 12.25.32 P275	1VCF347111R0654	Lütfen fiyat sorunuz.	6-8 hafta
17.5 kV	150	630	25	HD4 17.06.25 P210	1VCF307113R0142	Lütfen fiyat sorunuz.	6-8 hafta
17.5 kV	150	1250	25	HD4 17.12.25 P210	1VCF307113R0342	Lütfen fiyat sorunuz.	6-8 hafta
17.5 kV	210	2000	25	HD4 17.20.25 P210	1VCF347113R0542	Lütfen fiyat sorunuz.	6-8 hafta
17.5 kV	275	2500	25	HD4 17.25.25 P275	1VCF347113R0644	Lütfen fiyat sorunuz.	6-8 hafta
17.5 kV	275	3150	25	HD4 17.32.25 P275	1VCF347113R0744	Lütfen fiyat sorunuz.	6-8 hafta
24 kV	210	630	25	HD4 24.06.25 P210	1VCF307114R0142	Lütfen fiyat sorunuz.	6-8 hafta
24 kV	210	1250	25	HD4 24.12.25 P210	1VCF307114R0342	Lütfen fiyat sorunuz.	6-8 hafta
24 kV	275	2000	25	HD4 24.20.25 P275	1VCF347114R0544	Lütfen fiyat sorunuz.	6-8 hafta
24 kV	275	2500	25	HD4 24.25.25 P275	1VCF347114R0644	Lütfen fiyat sorunuz.	6-8 hafta
36	275	1250	25	HD4 36.12.25 P275	1VCF347115R0344	Lütfen fiyat sorunuz.	6-8 hafta
36	275	1250	31,5	HD4 36.12.32 P275	1VCF347115R0354	Lütfen fiyat sorunuz.	6-8 hafta
36	275	1600	25	HD4 36.16.25 P275	1VCF347115R0444	Lütfen fiyat sorunuz.	6-8 hafta
36	275	1600	31,5	HD4 36.16.32 P275	1VCF347115R0454	Lütfen fiyat sorunuz.	6-8 hafta
36	275	2000	20	HD4 36.20.20 P275	1VCF347115R0534	Lütfen fiyat sorunuz.	6-8 hafta
36	275	2000	25	HD4 36.20.25 P275	1VCF347115R0544	Lütfen fiyat sorunuz.	6-8 hafta
36	275	2000	31,5	HD4 36.20.32 P275	1VCF347115R0554	Lütfen fiyat sorunuz.	6-8 hafta
36	275	2500	20	HD4 36.25.20 P275	1VCF347115R0634	Lütfen fiyat sorunuz.	6-8 hafta
36	275	2500	25	HD4 36.25.25 P275	1VCF347115R0644	Lütfen fiyat sorunuz.	6-8 hafta
36	275	2500	31,5	HD4 36.25.32 P275	1VCF347115R0654	Lütfen fiyat sorunuz.	6-8 hafta

DAHİLİ TİP ORTA GERİLİM EKİPMANLARI

HD4 GAZ İZOLELİ DEVRE KESİCİLER

HD4 devre kesiciler 40.5kV, 3600A, 50kA'e kadar

Çekmeceli Tip HD4/P Kesici							
Nominal gerilim	Kutup mesafesi	Nominal akım	Kesme kapasitesi	Tanım	Sipariş kodu	Liste fiyatı (EUR)	Tahmini teslim
12 kV	150	630	25	HD4/P 12.06.25 P150	1VCF307121R0141	Lütfen fiyat sorunuz.	6-8 hafta
12 kV	150	1250	25	HD4/P 12.12.25 P150	1VCF307121R0341	Lütfen fiyat sorunuz.	6-8 hafta
12 kV	210	2000	25	HD4/P 12.20.25 P210	1VCF347181R0542	Lütfen fiyat sorunuz.	6-8 hafta
12 kV	275	2500	25	HD4/P 12.25.25 P275	1VCF347181R0644	Lütfen fiyat sorunuz.	6-8 hafta
12 kV	150	630	31,5	HD4/P 12.06.32 P150	1VCF307121R0151	Lütfen fiyat sorunuz.	6-8 hafta
12 kV	150	1250	31,5	HD4/P 12.12.32 P150	1VCF307121R0351	Lütfen fiyat sorunuz.	6-8 hafta
12 kV	210	2000	31,5	HD4/P 12.20.32 P210	1VCF347181R0552	Lütfen fiyat sorunuz.	6-8 hafta
12 kV	275	2500	31,5	HD4/P 12.25.32 P275	1VCF347181R0654	Lütfen fiyat sorunuz.	6-8 hafta
12 kV	275	2500	40	HD4/P 12.25.40 P275	1VCF347181R0664	Lütfen fiyat sorunuz.	6-8 hafta
12 kV	275	3150	40	HD4/P 12.32.40 P275	1VCF347181R0764	Lütfen fiyat sorunuz.	6-8 hafta
17.5 kV	150	630	25	HD4/P 17.06.25 P150	1VCF307123R0141	Lütfen fiyat sorunuz.	6-8 hafta
17.5 kV	150	1250	25	HD4/P 17.12.25 P150	1VCF307123R0341	Lütfen fiyat sorunuz.	6-8 hafta
17.5 kV	275	2500	25	HD4/P 17.25.25 P275	1VCF347183R0644	Lütfen fiyat sorunuz.	6-8 hafta
24 kV	210	630	25	HD4/P 24.06.25 P210	1VCF307124R0142	Lütfen fiyat sorunuz.	6-8 hafta
24 kV	210	1250	25	HD4/P 24.12.25 P210	1VCF307124R0342	Lütfen fiyat sorunuz.	6-8 hafta
24 kV	275	2500	25	HD4/P 24.25.25 P275	1VCF347184R0644	Lütfen fiyat sorunuz.	6-8 hafta
36 kV	275	1250	25	HD4/W 36.12.25 P275	1VCF347175R0344	Lütfen fiyat sorunuz.	6-8 hafta
36 kV	275	2000	25	HD4/W 36.20.25 P275	1VCF347175R0544	Lütfen fiyat sorunuz.	6-8 hafta
36 kV	275	1250	31,5	HD4/W 36.12.32 P275	1VCF347175R0354	Lütfen fiyat sorunuz.	6-8 hafta
36 kV	275	2000	31,5	HD4/W 36.20.32 P275	1VCF347175R0554	Lütfen fiyat sorunuz.	6-8 hafta
Sabit Tip HD4 Kesiciler için standart aksesuarlar							
Açma bobini						Lütfen fiyat sorunuz.	6-8 hafta
Kapama bobini						Lütfen fiyat sorunuz.	6-8 hafta
Düşük gerilim bobini						Lütfen fiyat sorunuz.	6-8 hafta
Yardımcı kontak 5 NO						Lütfen fiyat sorunuz.	6-8 hafta
Motor operator						Lütfen fiyat sorunuz.	6-8 hafta
Yay kuruldu/boşta sinyali						Lütfen fiyat sorunuz.	6-8 hafta
Açma/kapama buton koruması						Lütfen fiyat sorunuz.	6-8 hafta
Kapama butonu kilit mekanizması						Lütfen fiyat sorunuz.	6-8 hafta

DAHİLİ TİP ORTA GERİLİM EKİPMANLARI

CONVAC orta gerilim vakum kontaktörler

CONVAC



Tanım

Orta gerilim ConVac kontaktörü alternatif akımda çalışır ve normalde çok sayıda açma kapama sekansı gerektiren cihazları kontrol etmek için kullanılır. ConVac kontaktör, vakum tüp içerisindeki kontaklar ile uyumlu olarak hareket eden elektromanyetik bir aktüatöre sahip olması sebebiyle uzun ve güvenilir bir mekanik ömür garanti eder. ConVac, hem dielektrik performansı hem de mekanik mukavemeti artıran ayrı ayrı kutuplara sahiptir. ConVac kontaktörlerin elektrikselsel veya mekanik kilitlemeye uygun versiyonları mevcuttur. Çekmeceli tip sigortalı versiyonlar için ayrıca fiyat talep edebilirsiniz

Sabit tip ConVac kontaktör							
Nominal gerilim	Nominal akım	Kilitleme tipi	Besleme gerilimi	Tanım	Sipariş Kodu	Liste fiyatı (EUR)	Tahmini teslim
7.2kV	400 A	SCO	110...130 V	Convac 7,2KV 400A 110/130V Standart Performance	1VCF340131R2000	7.200,00	6-8 hafta
7.2kV	400 A	SCO	110...130 V	Convac 7,2KV 400A 110/130V High Performance	1VCF340141R2000	8.500,00	6-8 hafta
12kV	400 A	SCO	110...130 V	Convac 12KV 400A 110/130V Standart Performance	1VCF340132R2000	9.360,00	6-8 hafta
12kV	400 A	SCO	110...130 V	Convac 12KV 400A 110/130V High Performance	1VCF340142R2000	10.900,00	6-8 hafta

DAĞITIM OTOMASYONU

Global ürün teklifleri

ABB, trafo merkezi otomasyonu da dahil olmak üzere eksiksiz bir orijinal IEC 61850 koruma ve kontrol ürünleri yelpazesi sunar. ABB'nin IEC 61850 uyumlu çözümleri, tali trafo merkezleri seviyesinden ana kontrol merkezi seviyesine kadar güç dağıtım sistemlerini çalıştırmak için birleşik bir kullanıcı deneyimi sunar.

ABB dağıtım otomasyon ürünleri, deniz ve deniz aşırı, maden ve kağıt ve petrokimya tesisleri gibi endüstriyel tesislerin yanı sıra kentsel ve kırsal yerlerdeki tesisler gibi en zorlu ortamların zorluklarına dayanacak şekilde imal edilmiştir.

Relion serisi ve destekleyici ürünler



601, fider ve motor uygulamaları için temel koruma ve kontrol sağlar. Dahili bir test fonksiyonuna sahip kompakt ürünün kurulumu ve mühendisliği kolaydır. Kullanım, temel ayarlarla ve alfanümerik bir ekranla pratik hale getirilmiştir. Gereken değişkenleri azaltan evrensel bir güç kaynağı modülüne sahip çok geniş bir yardımcı gerilim aralığına sahiptir. Rôle, birçok protokol içeren isteğe bağlı bir galvanik haberleşme modülü ile birlikte sunulmaktadır. 603, aşırı akım ve toprak hatası koruması dahil olmak üzere, akım trafosuyla çalışan nümerik fider koruma rôlesidir. Yardımcı beslemenin mevcut olmadığı veya garanti edilemeyeceği uygulamalar için tasarlanmıştır, bu sayede uzak yerlerde kurulum için ideal bir seçimidir. Rôle, sıklıkla RMU'larda ve dağıtım şebekesindeki tali dağıtım panolarında kullanılır.

Relion® 605 serisi



Relion® 611 serisi fider, gerilim ve motor koruması da dahil olmak üzere en tipik uygulamalar için koruma ve kontrolün yanı sıra yüksek empedanslı diferansiyel koruma için özel bir koruma sağlar. Rôleler kompakt ve kurulumu kolay olup matris tipi bir yapılandırma ile mühendislik yapmak için uygundur. Rôleler, alfanümerik ekran ve Web tarayıcı tabanlı kullanıcı arayüzü sayesinde pratik şekilde kullanılabilir. Çekmeceli ünite tasarımı daha kolay test yapılmasını sağlar ve bakım faaliyetlerini hızlandırır. Rôlenin iletişim yetenekleri kesintisiz sistem seviyesinde entegrasyon sağlar.

Relion® 611 serisi



Relion® REX615 serisi fider, hat diferansiyel, trafo diferansiyel, gerilim, bara diferansiyel, kapasitör bankı, motor diferansiyel, jeneratör diferansiyel ve ara bağlantı korumasının yanı sıra yük altında kademe değiştirici gibi eksiksiz bir uygulama yelpazesi için koruma ve kontrol sağlar. REX615 serisi, kompakt bir biçimde yüksek işlevsellik seviyesi sunar. REX615 Wide versiyonu ile rôlenin daha geniş olan kasası, çok sayıda dijital giriş ve çıkışa izin verir ve birkaç devre kesicinin kontrolünü sağlar. Grafik uygulama yapılandırması işlevselliği kullanılarak esnek mühendislik sağlanır ve son kullanıcıya yerel grafik ekran üzerinden tek hat diyagramı görünümü dahil olmak üzere tüm ilgili bilgiler sağlanır. Rôleler kolayca ayarlanabilen modern toprak arıza koruması sunar. Entegre ARK koruması bara, devre kesici ve kablo bölmelerindeki ark hatalarının algılanmasını sağlar. Çekmeceli ünite tasarımı daha kolay test yapılmasını sağlar ve bakım faaliyetlerini hızlandırır. Rôlelerin iletişim kabiliyetleri, kesintisiz sistem düzeyinde entegrasyon sağlayan çok çeşitli iletişim protokollerini ve arayüzlerini içerir. 615 serisi, IEC 61850 Edition 1 ve Edition 2 desteği, yatay GOOSE mesajlaşması, HSR ve PRP protokollerini içeren yedekli Ethernet iletişimi, örneklenmiş ölçülen değerler sağlayan IEC 61850-9-2 LE'ye uygun proses bus ile dijital pano ve trafo merkezleri için iyi hazırlanmıştır.

Relion® REX615 serisi

Relion serisi ve destekleyici ürünler



REX640

REX640, kullanım ömrü boyunca eşsiz esneklik sunan, gelişmiş güç dağıtımı ve üretim uygulamalarında kullanım için güçlü bir hepsi bir arada koruma ve kontrol rölesidir. Kasadan bağımsız ve renkli dokunmatik lokal HMI, işlem durumu hakkında görünmeyen net ve kullanıcı dostu bir şekilde bilgi sağlayan yenilikçi bir kullanıcı arayüzü sunar. Lokal HMI üzerindeki sayfalar, özel ihtiyaçlar doğrultusunda özelleştirilebilir.

REX640, standart olarak kapsamlı temel fonksiyonlar ile birlikte gelir. Ancak, opsiyonel uygulama paketlerinin herhangi bir tanesini tek bir REX640 rölesine dahil ederek ürünü özel kurulum ihtiyaçlarını karşılayacak şekilde yapılandırmak mümkündür. İlgili uygulama paketini/paketlerini kullanarak, basit bir fiderden büyük güç trafosu ve senkron makine uygulamalarına kadar farklı koruma uygulamalarında kullanılabilir. REX640 ayrıca jeneratörler için otomatik senkronizasyon, Petersen bobini kontrolörü ve trafolar için yük altında kademe değiştirici kontrolörü gibi genişletilmiş kontrol işlevleri için çeşitli uygulama paketleri sunar.

IEC61850 standardı, REX640'ın temel değerlerinden biridir. Yatay GOOSE haberleşmesi ve ayrıca IEC61850-9-2LE'ye göre process bus değer akışlarını göndermek ve almak için tam destek sunar. PRP veya HSR yedeklilik protokolleri ile haberleşmeye dayalı bilgilerin erişilebilirliği güvence altına alınabilir. REX640'ın modüler tasarımı ve serbestçe yapılandırılabilen işlevselliği, kapsamlı donanım yetenekleriyle birlikte en zorlu gereksinimleri bile karşılayacak benzersiz bir kombinasyon oluşturur.



RIO600

RIO600 Uzak I/O ünitesi, ABB'nin Relion® koruma rölelerinin dijital ve analog giriş çıkışlarını genişletmek, COM600 istasyon otomasyon cihazı ve Şebeke Otomasyon uygulamalarında giriş-çıkış sağlamak için tasarlanmıştır. Ünite maksimum I/O esnekliği sağlar ve trafo merkezi dijital ve analog sinyalleri arasında kesintisiz IEC 61850 bağlanabilirliği sağlar. Tamamen fiziksel bağlantılı geleneksel bir trafo merkezine kıyasla, RIO600 kullanan bir çözüm, fiziksel bağlantı sinyallerini dijitalleştirerek trafo merkezindeki kablo bağlantılarının basitleştirilmesine ve azaltılmasına yardımcı olur.

RIO600, ABB'nin hafif sensör teknolojisini kullanarak orta gerilim şebekesinden hassas akım ve gerilim ölçümleri sağlar. Ölçülen değerlere dayanarak RIO600, yönlü hata geçişi göstergesi sağlar ve bunu Modbus TCP veya IEC 61850 GOOSE iletişimi kullanarak üst seviye sisteme rapor eder. RIO600 ayrıca güç akışı ve güç kalitesi izlemesi sağlar.

En son teknolojiye sahip çok frekanslı kabul (MFA) tabanlı toprak arızası göstergesiyle, yüksek ohmlu geçici ve aralıklı toprak arızaları da, telafili ve yalıtılmış ağlarda dahi güvenilir bir şekilde tespit edilebilir.

Mühendislik ve test araçları



PCM600

İletim ve dağıtım uygulamalarında ABB'nin Relion® koruma ve kontrol rölelerinin kullanım ömrü boyunca gerekli olan çok yönlü işlevleri sağlayan kullanımı kolay bir araç. PCM600, röle mühendisliğini basitleştiren ve diğer IEC 61850 uyumlu araçlarla bilgi alışverişini sağlayan IEC 61850 sertifikalı bir üründür.

Gerçek sistem topolojisini yansıtan hiyerarşik sunum modeli, güç sisteminizle ilgili bilgileri etkili bir şekilde görüntülemenizi ve düzenlemenizi sağlar.

PCM600, parametre ayarı, uygulama yapılandırması ve iletişim mühendisliği için verimli işlevsellik sunar. Sezgisel ve iyi yapılandırılmış bir kullanıcı arayüzü ile PCM600, I/O yönlendirme ve sinyal yönlendirme için kullanımı kolay yapılandırma özellikleri sunar. PCM600'deki kullanıcı arayüzü, iş akışı ve IEC 61850 tabanlı veri modeli, röle ile aynı felsefeye göre tasarlanmıştır ve araçla IED'ler arasında sorunsuz ve kusursuz entegrasyon sağlar. PCM600, paralel transformatörün istasyon genelinde kilitlemesi ve kontrolü adına yuva ve istasyon seviyeleri arasında ve yuvadan yuvaya GOOSE mesajlaşmada IEC 61850 iletişiminin tasarlanması için mühendislik özelliklerine sahiptir.



RTB615

615 serisi geçmeli üniteler için röle test kutusu. 615 serisi röleler orijinal kasasından çıkarılabilir ve test için RTB615'e yerleştirilebilir. Test kutusu, periyodik röle testlerini ve yeni veya retrofit tesisatların devreye alınmasını destekler. Ayrıca, tanıtım veya eğitim amaçlı ve mühendislik aşamasında destek olarak da kullanılabilir. Rölenin tüm analog girişleri ve dijital giriş ve çıkış arayüzleri, Omicron veya Megger gibi sekonder enjeksiyon cihazına bağlanmak için RTB615 ön yüzünde hazır durumda bulunur.



FT anahtarları

ABB Flexitest™ anahtarları, FT-1 (10 kutuplu, arka bağlantılı), FT-1F (10 kutuplu, öne bağlı), FT-1X (10 kutuplu, genişletilmiş terminaller, arka bağlantılı), FT-14 (14 kutuplu, arka bağlantılı) ve ilgili Test Fişleri, sistemi rahatsız etmeden monte edilmiş ekipmanları izole etmek, test etmek ve bakım yapmak için güvenli, basit, hızlı ve güvenilir bir yöntem sağlar. Raf ve pano montajı için Flexitest şalter tertibatları FT-19R, FT-19RX, FT-19RS ve FT-22RS, pano rölelerinin, sayaçların ve cihazların uygun şekilde izole edilmesini sağlayarak herhangi bir geleneksel test metodu ile hızlı ve kolay çoklu devre testine izin verir. Bu tertibatlar, müşterilerin gereksinimlerine bağlı olarak FT-1 ve/veya FT-14 anahtarlarını kullanır.

Ark hatası koruması



REAR sistemi

İnsanların hayatlarını korumak, varlık hasarını önlemek veya azaltmak ve de sorunsuz güç restorasyonuna izin vermek üzere hava yalıtımlı alçak gerilim ve orta gerilim panoları için hızlı ve seçimli çalışan bir ark hata azaltma sistemidir. REA ark hatası koruması, bir ark hatasının yoğun ışığının optik olarak algılanmasına veya aynı anda faz veya nötr aşırı akım algılanmasıyla korunan ışığın algılanmasına dayanır.

Bir ark hatası tespit edildiğinde, REA sistemi, arıza bölgesini besleyen tüm devre kesicilerde 2,5 ms'den daha kısa bir sürede yüksek hızlı açma çıkışları aracılığıyla açma yapar. REA sistemi, ışığı algılamak için iki tür optik sensör kullanır: tüm uzunluğu boyunca ışığı algılayan korumasız, çıplak bir fiber sensör ve pano bölmesi başına tipik olarak bir sensör takılı lens tipi nokta sensörleri. REA 101 ana modülü bağımsız bir cihaz olarak veya diğer REA 101 modülleri ile birlikte çalışabilir. REA 103 veya REA 107 tipindeki genişletme modülleri, koruma alanını genişletmek için sensör fiberlerinin ve/veya lens tipi sensörlerin sayısının artırılmasını sağlar. REA 105 tipi genişletme modülü ayrıca, artırılmış seçiciliğe sahip koruma düzenleri sağlayan hızlı açma çıkışlarına sahiptir.

İletişim araçları



Arctic

ARC600

ARC600 Kablosuz Kontrolör, sekonder trafo merkezleri, dağıtım ağlarındaki hat ayırıcıları, yük ayırıcılar ve halka devrelerin (RMU) uzaktan kontrol edilmesi ve izlenmesi için kompakt, hepsi bir arada bir cihazdır. Kontrolör, SCADA gibi izleme ve kontrol sistemlerinin, hücresel ağ üzerinden saha cihazlarını kablosuz olarak izleyip kontrol etmesine izin verir.

ARR600

Kablosuz I/O Ağ Geçidi ARR600, saha cihazlarının hücresel ağ üzerinden merkezi bir sahadan veya bir kontrol merkezinden kablosuz olarak izlenmesi ve kontrol edilmesini sağlar. Cihazlar IEC 60870 ve Modbus tabanlı protokoller için endüstriyel kalitede bağlantı sunar. Saha uygulamaları, yerleşik dijital ve analog I/O'lar aracılığıyla bağlanabilir ve kontrol edilebilir. Kablosuz I/O Ağ Geçidi ARR600, entegre haberleşme kabiliyeti ve SCADA sistemlerine kusursuz entegrasyon sergiler.

ARG600

Kablosuz protokol ağ geçidi olan ARG600, merkezi bir konumdan kablosuz bir hücresel ağ ile saha cihazlarının izlenmesini ve kontrol edilmesini sağlar. Ağ geçidi, TCP/IP tabanlı protokollere ek olarak IEC 60870 ve Modbus tabanlı protokoller için endüstriyel kalitede bağlantı sunar.

ARM600

M2M ağ geçidi ARM600 bir iletişim sunucusu, VPN konsantratörü ve güvenlik duvarıdır. Merkezi izleme ve kontrol sistemi ile uzak Arctic ağ geçitleri ve denetleyicileri arasındaki arabirimdir. ARM600, Arctic Patrol adı verilen ve Arctic ağ geçitlerini ve kontrolörlerin uzaktan yönetimini sağlayan gelişmiş durum izleme özelliğine sahip bir cihaz yönetim uygulaması içerir.

Şebeke otomasyon çözümleri



RER620

RER620, şebeke dağıtım fiderlerinin ve endüstriyel güç sistemlerinin korunması, kontrolü, ölçümü ve denetlenmesi için mükemmel bir şekilde ayarlanmış özel bir tekrar kapama rölesidir. RER620, dağıtım trafo merkezlerinde havai hatlar ve kablo fiderleri için koruma sağlar. Topraklı ve topraksız dağıtım sistemlerinin korunması ve kontrolü için uygulanabilir. Zaman ve anlık aşırı akım, negatif dizi aşırı akım, faz süresizliği, kesici arızası, otomatik döngü restorasyon işlevlerini gerçekleştiren dahili çevrim kontrolü (genellikle devre güvenilirliğini önemli ölçüde iyileştirmek ve daha etkin sistem çalışması sağlamak için bir araç olarak kabul edilir) ve gerilim ölçümü ve koruması sunar.



REC615/RER615

REC615 ve RER615, çok çeşitli koruma işlevleri, uzaktan kumanda ve izleme, arıza göstergesi ve güç kalitesi analiz işlevselliği ile şebeke güvenilirliğini artırmak için en uygun işlevselliği sağlar. Sağlanan standart ağ iletişim protokolleri yelpazesi, genel şebeke kontrol sistemine kesintisiz entegrasyon sağlar. REC615, dağıtılmış güç üretimi, orta gerilim ayırıcıları, anahtarlar ve halka devre üniteleri gibi sekonder ekipmanı içerebilen çok çeşitli güç dağıtım ağları için uygundur. RER615, dağıtılmış enerji üretimi olan veya olmayan, radyal, çevrimli ve örgü dağıtım ağları da dahil olmak üzere orta gerilim sekonder dağıtım sistemlerinde yeniden kapama kontrolörü olarak tasarlanmıştır.



Kontrol Kabinleri

ABB'nin akıllı kontrol kabinleri standartlaştırılmaya hazır çözümlere dayanıyor. Hem havai hat hem de yeraltı kablo ağları için kabin çeşitleri mevcuttur. Kontrol kabini ürünleri, yük ayırıcıları ve tekrar kapamalı kesiciler gibi havai hat ekipmanlarına uygulanabilir ve yük ayırıcıların temel izleme ve uzaktan kontrolünden, tekrar kapamalı kesiciler için gelişmiş toprak arıza tespiti ve öncü koruma fonksiyonelliğine kadar geniş bir yelpazeye uzanır.

Yalnızca uzaktan kumanda ve izlemeye ihtiyaç duyulan uygulamalar için ürün yelpazesinde kapsamlı iletişim ağ geçitlerimiz ve kablosuz kontrolörlerimiz bulunur. En zorlu toprak arıza tipleri bile, ABB'nin Relion® koruma röleleri ve RIO600 uzak I/O ünitesi tarafından desteklenen ABB'nin kanıtlanmış hata tespit algoritmalarıyla tespit edilebilir ve hatta izole edilebilir. Kesinti süresini en aza indirmek ve SAIDI ve SAIFI değerlerini iyileştirmek için kontrol kabinleri, ana cihazların, yani ayırıcıların, yük kesme şalterlerinin, devre kesicilerin ve tekrar kapama cihazlarının ve de RMU anahtarları ve devre kesicilerinin çevrimiçi izleme olanaklarını sunar. Kontrol kabini ürünleri hem yeni tesisatlar hem de mevcut varlıkları güçlendirme için uygundur.

Dağıtım Otomasyonu çözümleri



SUE 3000

SUE 3000 Yüksek Hızlı Transfer Cihazı, enerji tedarikinde optimum korumayı garanti eder. Cihaz, bir stand-by besleyiciye otomatik olarak aktarma yoluyla tüketiciye sürekli tedarikin yapılmasını sağlar ve yardımcı işlemi maliyetli kesinti sürelerinden korur. Ayrıca, transferlerin manuel olarak başlatılabilmesi sayesinde - örneğin hedeflenen kesintiler için - tesisatın işletimi oldukça basitleştirilmiştir. Konvansiyonel devre kesiciler ve koruma cihazları ile birlikte 100 ms'den daha az bir sürede toplam aktarım süreleri elde edilecektir (ana fiderdeki hatanın oluşumundan, standby fiderlerin devre kesicisi kapanana kadar). Motorlu tüketicilerin sorunsuz çalışması için bu aralıktaki bir transfer genellikle yeterlidir ve kritik değildir. 1½ döngü içinde transfer süresi sağlayan transfer sistemleri gerektiren zorlu uygulamalar için, SUE 3000, Yüksek Hızlı Transfer Sistemi (HSTS) oluşturmak adına ek bileşenler ve performans artırıcı özellikler ile genişletilebilir. Optimize edilmiş orta gerilim devre kesici VM1-T ve switchbay koruma ve kontrol ünitesi REF542plus bulunduran bu sistem, 30 ms'lik aktarma süreleri sağlar. Bu, hassas endüstriyel işlemlerin kesintisiz olarak çalışmaya devam etmesine izin veren bir transfer süresi anlamına gelir.



cPMS/PML630

Birde fazla güç kaynağı ve kritik yüke sahip endüstriyel ve kamusal güç şebekelerini elektrik kesintilerine karşı koruyan kapsamlı, serbestçe yapılandırılabilir bir yük atma aygıtıdır. Yükleri hızlı, doğru ve seçici bir şekilde keserek ve bu sırada kritik yükler için güç kaynağının mevcut olmasını sağlayarak güç şebekesi bozulmalarına ve mevcut güç kaybına tepki verir. Böyle bir eylem, bir endüstriyel dağıtımda en az üretim süresinin ve sıklığının kesintiye uğramasına ve bir güç dağıtım şebekesinde elektrik kesintisine neden olur. Hızlı yük atmanın yanı sıra, güç kaynağı aşırı yüklenme, güç talebi ihlali, sıklık ve manuel işlemlere dayanan yük atmayı da destekler. Uygulamanın yürütülmesine IEC 61850 standardına uygun koruma röleleri ile değiştirilen girişler ve çıkışlar yardımcı olur. Otomatik uygulama yapılandırması ile tam mühendislik esnekliği sağlar. Çıkarılabilen lokal HMI, son kullanıcıya tüm ilgili bilgileri sağlayan yüksek çözünürlüklü bir ekran içerir. Ek olarak, cihaz programlanabilir butonlar içerir.

Güçlendirmeler

Röle güçlendirme programı



Röle Yenileme Programı (RRP), mevcut koruma rölelerinin sorunsuz ve kontrollü bir şekilde değiştirilmesine ve modern koruma ve kontrol IED'lerine odaklanır. Program, yenileme projelerinin zamanında programlanmış ve kontrollü bir şekilde yürütülmesi için gerekli olan tüm cihazları, aksesuarları, donanım ve yazılım araçlarını ve belgeleri (kılavuzları) içerir. Yenileme projesinin çeşitli aşamaları, üretim veya elektrik dağıtım işlemlerinin aksaması süresini en aza indirmek için doğru bir şekilde programlanabilir ve zamanında gerçekleştirilebilir. Ayrıca röle yenileme programı, ark hatası koruması gibi yeni işlevler uygulayarak ve bilgilerin yatay ve dikey aktarımını artırarak koruma sistemini geliştirmek için kullanılabilir.



PCMU

Önceden Yapılandırılmış Eşleştirme Ünitesi (PCMU), ABB eski rölelerini değiştirmek için en iyi seçimdir. Yalnızca kablo benzeri bir çözümün sağlayabileceği risk azaltma nedeniyle güvenilir ve kesintisiz bir yükseltme sağlar. Ayrıca mevcut kablo bağlantılarını kullanarak ve kablo benzeri terminallere bağlayarak piyasadaki olası en düşük kurulum maliyetini sunar. Ek olarak, kurulumdan sonra çözümleri güncelleme süresi neredeyse tamamen ortadan kalkar, çünkü kablolamada değişiklik yapılması gerekmez. ABB'nin PCMU'ları, MSOC, DPU, DPU200, TPU2000, IMPRS ve Pro*Star gibi eski ABB rölelerini değiştirmek için en iyi seçimdir.



REF615R

REF615R, dağıtım şebekesi trafo merkezlerinin ve endüstriyel güç sistemlerinin korunması, kontrolü, ölçülmesi ve denetlenmesi için mükemmel şekilde ayarlanmış özel bir fider koruma rölesidir. ABB'nin Relion® REF615'inin 19 inçli raf montajlı versiyonu, DPU2000R rölesiyle aynı şekli ve uyumu kullanır ve tam eşleşen kablo benzeri arka terminalleri sağlayarak REF615R'yi sektörün en son teknolojilerine yükseltme yapmak için ideal bir çözüm haline getirir. Sıfırdan tasarlanan 615 serisi, tek bir standart yapılandırmada aynı anda Modbus ve DNP sağlarken, trafo merkezi otomasyon cihazlarının iletişimi ve birlikte çalışabilirliği için IEC 61850 standardının tüm potansiyelini ortaya çıkarmak için tasarlanmıştır. DPU2000R'yi değiştirirken bazı SCADA entegrasyon çalışmaları gerekebilir.

Servis

Yaşam döngüsü
hizmetleri

ABB, yaşam döngüleri boyunca tüm koruma ve kontrol röleleri için tam destek sunar. Kapsamlı yaşam döngüsü hizmetlerimiz arasında öngörülebilir bakım maliyetleriyle güvenli, güvenilir ve uygun maliyetli koruma çözümleri sağlamak ÜZERE müşteri desteği, bakım ve modernizasyon bulunmaktadır.

Bakım hizmetlerimiz, eskiyen koruma ekipmanı için güvenilir çalışma sağlamak üzere geliştirilen önleyici bakımdan yedek parçalara, yenilenmiş yedek cihazlara ve tamir hizmetlerine kadar uzanmaktadır. Yedek parça servisimiz, sadece orijinal yedek parçaların tedarik edilmesini sağlar; bu sadece en yeniler için değil, 40 yıl kadar eski koruma röleleri için de geçerlidir. Rölenin onarım için gönderilmesine bir alternatif de aynı zamanda ekolojik bir seçim olan yenilenmiş bir yedek cihaz siparişi etmektir.

Modernizasyon, tüm panoyu değiştirmek zorunda kalmadan tüm koruma ve kontrol sisteminizin uygun maliyetli ve sorunsuz bir şekilde yükseltilmesini sağlar. Koruma rölelerini güncelleyerek veya değiştirerek, pano ömrünün önemli ölçüde uzatılması mümkündür. Modernizasyon ayrıca, koruma ve kontrol sisteminizin en son standartları karşılmasını sağlar ve en son teknolojiyi temsil eder. ABB'nin modernizasyon hizmetleri arasında, yazılım güncellemeleri, ürün yükseltmeleri, değiştirmeler (iyileştirmeler) ve aynı zamanda geri dönüşüm olup bu, onu ekonomik ve çevre dostu bir seçim haline getirir.



Eğitimler

Dağıtım Otomasyonu eğitim ve öğretim merkezleri geniş bir kurs yelpazesi sunar: röle işleminin temellerinden modern orta gerilim koruma ve kontrol ürünlerinin detaylı öğrenimine kadar. Cihazları ve ekipmanları tanıyarak onları daha verimli kullanabilir ve ayrıca ağınızdaki daha spesifik bilgiler edinebilirsiniz.

DIJITAL UNIGEAR OG şalt tesisleri için yenilikçi çözüm

Dijital UniGear; esneklik, daha fazla süreç verimliliği, daha düşük operasyon maliyeti, maksimum entegrasyon, güvenilirlik ve güvenlik gibi geleceğin önemli gereksinimlerini karşılamak için geliştirilmiş bir şalt tesisi çözümdür.



UNIGEAR ZS1 & UNIGEAR ZS2 Primer Hava İzoleli Metal Clad (LSC2B) Panolar

Unigear ZS1 & Unigear ZS2 kullanıcı dostu arayüzüyle işletme kolaylığı sağlar.

Unigear ZS1 & ZS2, ABB'nin son teknolojisine dayalı güçlü çözümleri ve yenilikçi bileşenleri birlikte sunmaktadır. Unigear ZS1 & ZS2, iç mekan kurulumuna uygun, metal mahfazalı orta gerilim metal-clad (LSC2B) şalt sistemidir. Konfigürasyonu basittir ve spesifik uygulamalar için doğru mekanizmaların ve enstrümanların seçimi özel çözümler gerektirmemektir.

UniGear ZS1 & ZS2 şalt sistemi, uluslararası (IEC) standartların tüm testlerine tabi tutulmuştur. UniGear ZS1 & ZS2 şalt sistemi, hem tesis hem de personel için en yüksek güvenlik ve güvenilirlik seviyesini sağlamak için gerekli tüm kilit ve aksesuarlarla donatılmıştır.



UNIGEAR ZS1& ZS2

Standart konfigürasyonları

Vakum kesicili pano



Vakum kesici
Akım trafosu
Toprak bıçağı
ABB REX615 çok fonksiyonlu
koruma rölesi

Vakum kesicili kuplaj ve
bara yükseltme panosu

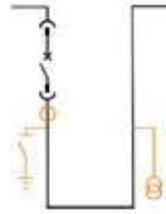

Vakum kesici
Akım trafosu
Gerilim trafosu
Toprak bıçağı
ABB REX615 çok fonksiyonlu
koruma rölesi

Ölçü panosu



Gerilim trafosu
Toprak bıçağı

Vakum kontaktörlü pano



Vakum kontaktör
Akım trafosu
Toprak bıçağı
ABB REX615 çok fonksiyonlu
koruma rölesi
Sigorta

Unigear ZS1 24kV'a kadar pano liste fiyatı

Tanıtım	Tahmini teslim süresi	Fiyatı (EUR)/Adet
 Unigear ZS1 17.5 kV 25kA 630A vakum kesicili pano	28 hafta	Lütfen fiyat sorunuz.
Unigear ZS1 17.5 kV 31.5kA 630A vakum kesicili pano	28 hafta	Lütfen fiyat sorunuz.
Unigear ZS1 17.5 kV 25kA 1250A vakum kesicili pano	28 hafta	Lütfen fiyat sorunuz.
Unigear ZS1 17.5 kV 31.5kA 1250A vakum kesicili pano	28 hafta	Lütfen fiyat sorunuz.
Unigear ZS1 17.5 kV 40kA 1250A vakum kesicili pano	28 hafta	Lütfen fiyat sorunuz.
Unigear ZS1 17.5 kV 50kA 1250A vakum kesicili pano	28 hafta	Lütfen fiyat sorunuz.
Unigear ZS1 17.5 kV 25kA 2500A vakum kesicili pano	28 hafta	Lütfen fiyat sorunuz.
Unigear ZS1 17.5 kV 31.5kA 2500A vakum kesicili pano	28 hafta	Lütfen fiyat sorunuz.
Unigear ZS1 17.5 kV 40kA 2500A vakum kesicili pano	28 hafta	Lütfen fiyat sorunuz.
Unigear ZS1 17.5 kV 50kA 2500A vakum kesicili pano	28 hafta	Lütfen fiyat sorunuz.
Unigear ZS1 24 kV 25kA 1250A vakum kesicili pano	28 hafta	Lütfen fiyat sorunuz.
Unigear ZS1 24 kV 25kA 2500A vakum kesicili pano	28 hafta	Lütfen fiyat sorunuz.
Unigear ZS1 24 kV 31.5kA 1250A vakum kesicili pano	28 hafta	Lütfen fiyat sorunuz.
Unigear ZS1 24 kV 31.5kA 2500A vakum kesicili pano	28 hafta	Lütfen fiyat sorunuz.
Unigear ZS1 17.5 kV 25kA 630A vakum kesicili kuplaj ve bara yükseltme panosu	28 hafta	Lütfen fiyat sorunuz.
Unigear ZS1 17.5 kV 25kA 1250A vakum kesicili kuplaj ve bara yükseltme panosu	28 hafta	Lütfen fiyat sorunuz.
Unigear ZS1 17.5 kV 31.5kA 630A vakum kesicili kuplaj ve bara yükseltme panosu	28 hafta	Lütfen fiyat sorunuz.
Unigear ZS1 17.5 kV 31.5kA 1250A vakum kesicili kuplaj ve bara yükseltme panosu	28 hafta	Lütfen fiyat sorunuz.
Unigear ZS1 17.5 kV 40kA 1250A vakum kesicili kuplaj ve bara yükseltme panosu	28 hafta	Lütfen fiyat sorunuz.
Unigear ZS1 17.5 kV 50kA 1250A vakum kesicili kuplaj ve bara yükseltme panosu	28 hafta	Lütfen fiyat sorunuz.
Unigear ZS1 17.5 kV 25kA 2500A vakum kesicili kuplaj ve bara yükseltme panosu	28 hafta	Lütfen fiyat sorunuz.
Unigear ZS1 17.5 kV 31.5kA 2500A vakum kesicili kuplaj ve bara yükseltme panosu	28 hafta	Lütfen fiyat sorunuz.
Unigear ZS1 17.5 kV 40kA 2500A vakum kesicili kuplaj ve bara yükseltme panosu	28 hafta	Lütfen fiyat sorunuz.
Unigear ZS1 17.5 kV 50kA 2500A vakum kesicili kuplaj ve bara yükseltme panosu	28 hafta	Lütfen fiyat sorunuz.
Unigear ZS1 24 kV 25kA 1250A vakum kesicili kuplaj ve bara yükseltme panosu	28 hafta	Lütfen fiyat sorunuz.
Unigear ZS1 24 kV 25kA 2500A vakum kesicili kuplaj ve bara yükseltme panosu	28 hafta	Lütfen fiyat sorunuz.
Unigear ZS1 24 kV 31.5kA 1250A vakum kesicili kuplaj ve bara yükseltme panosu	28 hafta	Lütfen fiyat sorunuz.
Unigear ZS1 24 kV 31.5kA 2500A vakum kesicili kuplaj ve bara yükseltme panosu	28 hafta	Lütfen fiyat sorunuz.
Unigear ZS1 17.5kV 31.5kA ölçü panosu	28 hafta	Lütfen fiyat sorunuz.
Unigear ZS1 17.5kV 40kA ölçü panosu	28 hafta	Lütfen fiyat sorunuz.
Unigear ZS1 17.5kV 50kA ölçü panosu	28 hafta	Lütfen fiyat sorunuz.
Unigear ZS1 24kV 31.5kA ölçü panosu	28 hafta	Lütfen fiyat sorunuz.
Unigear ZS1 17.5 kV 25-50kA 400A vakum kontaktörlü pano	28 hafta	Lütfen fiyat sorunuz.

Unigear ZS2 36kV'a kadar pano liste fiyatı

Tanıtım	Tahmini teslim süresi	Fiyatı (EUR)/Adet
 Unigear ZS2 36 kV 16-31.5kA 1250A vakum kesicili pano	28 hafta	37.000,00
Unigear ZS2 36 kV 16-31.5kA 2500A vakum kesicili pano	28 hafta	52.000,00
Unigear ZS2 36 kV 16-31.5kA 3150A vakum kesicili pano	28 hafta	63.000,00
Unigear ZS2 36 kV 16-31.5kA 1250A vakum kesicili kuplaj ve bara yükseltme panosu	28 hafta	58.000,00
Unigear ZS2 36 kV 16-31.5kA 2500A vakum kesicili kuplaj ve bara yükseltme panosu	28 hafta	77.000,00
Unigear ZS2 36 kV 16-31.5kA 3150A vakum kesicili kuplaj ve bara yükseltme panosu	28 hafta	91.000,00
Unigear ZS1 36kV 31.5kA ölçü panosu	28 hafta	31.000,00

RELION® KORUMA VE KONTROL

Gelişmiş şebeke güvenilirliği

Relion® ürün ailesi güç sistemlerinin korunması, kumandası, ölçümü ve denetimi için orijinal IEC 61850 ürün yelpazesini kullanıcılarına sunuyor.

Birlikte çalışabilen ve gelecekteki değişikliklerden etkilenmeyen çözümler sağlamak amacıyla, Relion serisi ürünleri IEC 61850 standardının kilit özelliklerini uygulayacak şekilde tasarlanmıştır. Bu ürünleri kullanarak, ABB'nin ileri teknolojisinden, global uygulama deneyiminden ve deneyimli destek ağından faydalanabilirsiniz.

Relion teknolojisi güç sistemlerinde koruma ve kontrol alanında öncülük etmektedir. Ürünlerimiz piyasa gereksinimlerini karşılamak için sürekli olarak geliştirilmekte ve başarılı koruma ve kontrol rölelerinin geliştirilmesindeki üst düzey deneyimimizden güç almaktadır.

Relion ürünleri IEC 61850 standardının öne çıkan özelliklerini uygulamakta ve bu standartla uyumlu diğer ekipman ve sistemlerle çalışarak yatay GOOSE mesaj gönderme gibi çok sayıda haberleşme görevini çalıştırma becerisini ortaya koymaktadır. Haberleşme de imalatçının diğer ürünleri ile sorunsuz bir şekilde IEC 61850 standardına uygun bir şekilde çalışır.

01 Relion İnteraktif Seçim Rehberi (İSR/ISG) uygulamanız için en uygun koruma rölesi türünü seçmenize yardımcı olur. Relion İSR'ne şu adresten ulaşılabilir: <http://abb.relionisg.com>



605 serisi

611 serisi

Uygulamalar

	605 serisi	611 serisi
Fider koruma ve kontrolü		
Motor koruma ve kontrolü		
Trafo koruma ve kontrolü		
Jeneratör koruma ve kontrolü		
Gerilim koruma ve kontrolü		
Hat diferansiyel koruma ve kontrolü		
Hat mesafe koruma		
Fider bölmesi kontrolü		
Bara koruması		
Fazör ölçümü		
Kendinden enerjili fider koruması		
Kapasitör bankı koruma ve kontrolü		
Kesici koruma		
Demiryolu koruma		

Kilit özellikler

	605 serisi	611 serisi
Yardımcı kaynak	Kendinden enerjili veya yardımcı kaynak (AC/DC)	Yardımcı kaynak (AC/DC)
Analog giriş	Geleneksel veya sensör	Geleneksel
Muhafaza türü	Sabit	Çıkarılabilir takılabilir ünite
Ekran	4 satırlı ekran 8 programlanabilir LED	4 satırlı ekran 8 programlanabilir LED
Kontrol - Kumanda	Açma/kapama butonu	Açma/kapama butonu
Programlama arayüzü	Ekran PCM600 yazılım yapılandırma	Ekran PCM600 yazılım yapılandırma Web arayıcı

Haberleşme protokolleri	605 serisi	611 serisi
	Modbus RTU IEC60870-5-103	Modbus TCP/IP seri IEC 61850

Ek işlevsellik

Ek giriş/çıkış	605 serisi	611 serisi
		Opsiyonel I/O kart ürün sürümüne bağlıdır RIO600

*Fiyat bilgisi için lütfen Contact Center ile iletişime geçiniz.
Contact center no: +90 850 333 1 222

DAĞITIM OTOMASYONU ÜRÜNLERİ

Açıklama	Ürün	Sipariş Kodu	Fiyatı (EUR)
Bara Koruma Rölesi (Yüksek Empedans) <ul style="list-style-type: none"> 4 adet akım trafo girişi 4 digital giriş, 6 digital çıkış 3 adet RJ45 haberleşme (HSR/PRP destekli), 1 adet RJ45 servis portu IEC61850, Modbus protokol desteği 	REB611	REB611HBAADC1NN11G	3.226,00
Çoklu Fider Koruma ve Kontrol Rölesi <ul style="list-style-type: none"> 7 adet akım trafosu, 6 adet gerilim trafosu girişi 11 digital giriş, 10 digital çıkış 2 adet LC, 1 adet RJ45 haberleşme (HSR/PRP destekli), 1 adet RJ45 servis portu IEC61850, IEC103, IEC104, DNP3.0 protokol desteği 	REC615	HBCGAGNNEBLBHD21G	5.911,00
Hat Differansiyel Koruma Rölesi <ul style="list-style-type: none"> 4 adet akım trafosu, 5 adet gerilim trafosu girişi 16 digital giriş, 10 digital çıkış 2 adet LC, 1 adet RJ45 haberleşme (HSR/PRP destekli), 1 adet RJ45 servis portu IEC61850, Modbus protokol desteği 	REX615 Standart	REX615_1B7D	6.389,00
Basit Aşırı Akım Koruma Rölesi <ul style="list-style-type: none"> 4 adet akım trafosu girişi 4 digital giriş, 6 digital çıkış 1 adet RS485 haberleşme portu, Modbus protokol desteği 	REF601	REF601BF446DF1NK	1.720,00
Aşırı Akım Koruma Rölesi <ul style="list-style-type: none"> 4 adet akım trafosu, 4 adet gerilim trafosu girişi 10 digital giriş, 6 digital çıkış 1 adet RJ45 haberleşme (HSR/PRP), 1 adet RJ45 servis portu IEC61850, Modbus protokol desteği 	REF611	REF611HBBABC1AA21G	2.896,00
Fider Yönetim Rölesi <ul style="list-style-type: none"> 4 adet akım trafosu, 5 adet gerilim trafosu girişi 16 digital giriş, 10 digital çıkış 2 adet LC, 1 adet RJ45 haberleşme (HSR/PRP destekli), 1 adet RJ45 servis portu IEC61850, Modbus protokol desteği 	REX615 Standart	REX615_10SB	5.137,00
Fider Yönetim Rölesi <ul style="list-style-type: none"> 4 adet akım trafosu, 5 adet gerilim trafosu girişi 32 digital giriş, 14 digital çıkış 2 adet LC, 1 adet RJ45 haberleşme (HSR/PRP destekli), 1 adet RJ45 servis portu IEC61850, Modbus protokol desteği 	REX615 Wide	REX615_16GL	6.387,00
Generator Koruma Rölesi <ul style="list-style-type: none"> 7 adet akım trafosu, 5 adet gerilim trafosu girişi 12 digital giriş, 10 digital çıkış 2 adet LC, 1 adet RJ45 haberleşme (HSR/PRP destekli), 1 adet RJ45 servis portu IEC61850, Modbus protokol desteği 	REX615 Standart	REX615_1EGG	5.880,00
Motor Koruma Rölesi <ul style="list-style-type: none"> 4 adet akım trafo girişi 4 digital giriş, 6 digital çıkış 3 adet RJ45 haberleşme (HSR/PRP destekli), 1 adet RJ45 servis portu IEC61850, Modbus protokol desteği 	REM611	REM611HBAADC1NN11G	2.760,00
Motor Koruma Rölesi <ul style="list-style-type: none"> 4 adet akım trafosu, 5 adet gerilim trafosu girişi 16 digital giriş, 10 digital çıkış 2 adet LC, 1 adet RJ45 haberleşme (HSR/PRP destekli), 1 adet RJ45 servis portu IEC61850, Modbus protokol desteği 	REX615 Standart	REX615_1EGL	4.802,00
Motor Koruma Rölesi <ul style="list-style-type: none"> 7 adet akım trafosu, 5 adet gerilim trafosu girişi 28 digital giriş, 18 digital çıkış 2 adet LC, 1 adet RJ45 haberleşme (HSR/PRP destekli), 1 adet RJ45 servis portu IEC61850, Modbus protokol desteği 	REX615 Wide	REX615_1EH7	7.159,00

DAĞITIM OTOMASYONU ÜRÜNLERİ

Açıklama	Ürün	Sipariş Kodu	Fiyatı (EUR)
Recloser Kontrol Rölesi <ul style="list-style-type: none"> 4 adet akım trafosu, 3 adet gerilim trafosu girişi 14 digital giriş, 13 digital çıkış 2 adet LC, 1 adet RJ45 haberleşme (HSR/PRP destekli), 1 adet RJ45 servis portu IEC61850, IEC104 protokol desteği 	RER615	HBRAAAANEDLBFAE11G	5.597,00
Trafo Koruma Rölesi <ul style="list-style-type: none"> 7 adet akım trafosu, 5 adet gerilim trafosu girişi 12 digital giriş, 10 digital çıkış 2 adet LC, 1 adet RJ45 haberleşme (HSR/PRP destekli), 1 adet RJ45 servis portu IEC61850, Modbus protokol desteği 	REX615 Standart	REX615_1EGN	5.770,00
Trafo Koruma Rölesi <ul style="list-style-type: none"> 8 adet akım trafosu, 6 adet gerilim trafosu girişi 16 digital giriş, 17 digital çıkış, 2 RTD giriş, 1 mA giriş 2 adet LC, 1 adet RJ45 haberleşme (HSR/PRP destekli), 1 adet RJ45 servis portu IEC61850, Modbus protokol desteği 	REX615 Wide	REX615_1EHC	6.970,00
Gerilim Koruma rölesi <ul style="list-style-type: none"> 5 adet gerilim trafosu girişi 4 digital giriş, 6 digital çıkış 1 adet RJ45 haberleşme (HSR/PRP), 1 adet RJ45 servis portu IEC61850, Modbus protokol desteği 	REU611	REU611HBAABC1NN11G	2.543,00
Gerilim Koruma Rölesi <ul style="list-style-type: none"> 5 adet gerilim trafosu girişi 12 digital giriş, 10 digital çıkış 2 adet LC, 1 adet RJ45 haberleşme (HSR/PRP destekli), 1 adet RJ45 servis portu IEC61850, Modbus protokol desteği 	REX615 Standart	REX615_10J5	3.790,00
Kapasitör Bank Koruma Rölesi <ul style="list-style-type: none"> 7 adet akım trafosu, 5 adet gerilim trafosu girişi 12 digital giriş, 10 digital çıkış 2 adet LC, 1 adet RJ45 haberleşme (HSR/PRP destekli), 1 adet RJ45 servis portu IEC61850, Modbus protokol desteği 	REX615 Standart	REX615_1EH3	5.860,00
Çoklu Uygulamalı Koruma ve Kontrol Rölesi <ul style="list-style-type: none"> 12 Akım trafo girişi, 8 Gerilim trafo girişi 42 Digital giriş, 34 Digital çıkış 2 LC & 1 RJ45 Haberleşme Portu (HSR/PRP) IEC61850 & Modbus Haberleşme Protokolü 	REX640	REX640_103Y	14.358,00

SAFERING & SAFEPLUS

Sekonder gaz izoleli RMU'lar

SafeRing ve SafePlus kullanıcı için benzer operatör paneli ve arayüzü sunar.

ABB SafeRing ve SafePlus RMU'ları sekonder dağıtım sistemleri için komple bir çözüm sunar. Her iki ürün de, sabit atmosferik koşullar sağlayan, tüm canlı noktaları tamamen kapalı paslanmaz çelik bir tank içine yerleştirilmiş bir sistemdir. Bu sayede neredeyse bakım gerektirmeyen, aynı zamanda yüksek düzeyde güvenlik ve sağlamlık sağlayan bir yapıdadır. SafeRing ve SafePlus'ın sigortalı veya röle ile kontrol edilen kesicili modülleri trafo koruması için kullanılır.











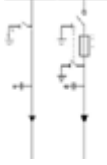

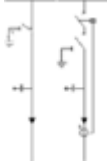

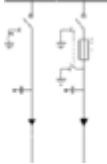

SafeRing genişletilebilir özelliği ile sonradan ek üniteler eklenebilir. SafePlus ile de uyumludur. SafePlus kendine has esnek ve genişletilebilir özelliği ile, tamamen modüler veya yarı modüler konfigürasyonlar için uygun çözümler sunar.

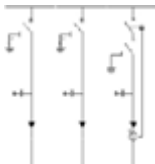

SAFERING

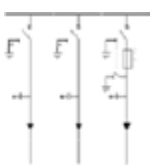
Kompakt RMU standart konfigürasyonları

Standart konfigürasyonlar

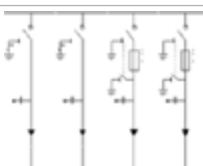
		DeV	<ul style="list-style-type: none"> • De – Toprak bıçağı ile kombine direk kablo bağlantı ünitesi. • V – Vakum Kesici modül toprak bıçağı ile beraber. • 2 ünite ortak gaz tankı içerisinde
		DeF	<ul style="list-style-type: none"> • De - Toprak bıçağı ile kombine direk kablo bağlantı ünitesi • F – sigortalı ayırıcı ve toprak bıçağı ünitesi • 2 ünite ortak gaz tankı içerisinde
		CV	<ul style="list-style-type: none"> • C – Toprak bıçaklı yük ayırıcı ünitesi • V - Vakum Kesicili ünite -toprak bıçağı ile beraber • 2 ünite ortak gaz tankı içerisinde
		CF	<ul style="list-style-type: none"> • C - Toprak bıçaklı yük ayırıcı ünitesi • F - sigortalı ayırıcı ve toprak bıçağı ünitesi • 2 ünite ortak gaz tankı içerisinde
		CCC	<ul style="list-style-type: none"> • 3 x C - Toprak bıçaklı yük ayırıcı ünitesi • Ortak gaz tankı içerisinde
		CCV	<ul style="list-style-type: none"> • 2 x C - Toprak bıçaklı yük ayırıcı ünitesi • V - Vakum Kesicili ünite -toprak bıçağı ile beraber • Ortak gaz tankı içerisinde
		CCF	<ul style="list-style-type: none"> • 2 x C - Toprak bıçaklı yük ayırıcı ünitesi • F - sigortalı ayırıcı ve toprak bıçağı ünitesi • Ortak gaz tankı içerisinde
		CCVV	<ul style="list-style-type: none"> • 2 x C - Toprak bıçaklı yük ayırıcı ünitesi • 2 x V - Vakum Kesicili ünite -toprak bıçağı ile beraber • Ortak gaz tankı içerisinde
		CCFF	<ul style="list-style-type: none"> • 2 x C - Toprak bıçaklı yük ayırıcı ünitesi • 2 x F - sigortalı ayırıcı ve toprak bıçağı ünitesi • Ortak gaz tankı içerisinde

KOMPAKT RMU'LAR**Monoblok standart konfigürasyon liste fiyatı**

Tanıtım	Tip	Tahmini teslim süresi	Fiyatı (EUR)
SafeRing type CCF 12kV , 630A ,21kA ,95 BIL ,50Hz	CCF	24 – 28 hafta	14.400,00
SafeRing type CCFF 12kV , 630A ,21kA ,95 BIL ,50Hz	CCFF	24 – 28 hafta	21.500,00
SafeRing type CCCF 12kV , 630A ,21kA ,95 BIL ,50Hz	CCCF	24 – 28 hafta	17.800,00
SafeRing type CCV 12kV , 630A ,21kA ,95 BIL ,50Hz	CCV	24 – 28 hafta	28.100,00
SafeRing type CCCV 12kV , 630A ,21kA ,95 BIL ,50Hz	CCCV	24 – 28 hafta	33.200,00
SafeRing type CCVV 12kV , 630A ,21kA ,95 BIL ,50Hz	CCVV	24 – 28 hafta	39.300,00
SafeRing type CCF 36kV , 630A ,20kA ,95 BIL ,50Hz	CCF	24 – 28 hafta	36.600,00
SafeRing type CCV 36kV , 630A ,20kA ,95 BIL ,50Hz	CCV	24 – 28 hafta	43.200,00

SAFEPLUS

Modüler RMU



SafePlus, 36 kV'a kadar olan dağıtım sistemleri için uygun, modüler, kompakt bir anahtarlama sistemidir. SafePlus'ın kendine has esnek özelliği sayesinde ek üniteler ile genişletilebilir tamamen modüler ve yarı modüler konfigürasyonlar için uygun çözüm sunulabilir. ABB'nin standart RMU çözümü olan SafeRing ile kombine kullanılabilen SafePlus sayesinde 12/24/36 kV dağıtım sistemlerine özel çözümler sunar. SafePlus ve SafeRing kullanıcı için benzer operatör arayüzü ve operasyon prosedürüne sahiptir. SafePlus, Sabit atmosferik koşullar sağlayan, tüm canlı noktaları tamamen kapalı paslanmaz çelik bir tank içine yerleştirilmiş bir sistemdir.

Bu sayede neredeyse bakım gerektirmeyen, aynı zamanda yüksek düzeyde güvenlik ve sağlamlık sağlayan bir yapıdadır. Opsiyon olarak, harici busbar kiti de kullanılarak tam modülerite özelliği sağlanabilir. Harici busbar kiti sahada monte edilmesi gereklidir. Busbar kiti, tamamen izole ve ekranlanmış modüler tank yapısı ile yüksek dayanıklılık ve çevresel şartlardan minimum etkilenme sağlar. SafePlus'ın sigortalı yük ayırıcılı ünitesi veya röle ile kontrol edilen kesicili ünitesi ile trafo koruma uygulamaları için uygundur.



De – Toprak bıçağı ile kombine direk kablo bağlantı ünitesi 630A nominal akım, 25kA 3(s) kısa devre dayanım

C – Toprak bıçaklı yük ayırıcı ünitesi 630A nominal akım, 25kA 3(s) kısa devre dayanımı

F – Sigortalı ayırıcı ve toprak bıçağı ünitesi 200A nominal akım, 5kA 1(s) kısa devre dayanımı

V – Vakum Kesicili ünite -toprak bıçağı ile beraber 200A / 630A nominal akım, 21kA 3(s) kısa devre dayanımı

Tanıtım	Tip	Tahmini teslim süresi	Fiyatı (EUR)/Adet
SafePlus type CCF Modüler RMU 12kV,25kA min,50Hz	CCF	24 – 28 hafta	18.300,00
SafePlus type CCV Modüler RMU 12kV, 25kA min,50Hz	CCV	24 – 28 hafta	36.000,00
SafePlus type CCF Modüler RMU 36kV,25kA min,50Hz	CCF	24 – 28 hafta	38.000,00
SafePlus type CCV Modüler RMU 36kV, 25kA min,50Hz	CCV	24 – 28 hafta	54.800,00

ABB ELEKTRİK SANAYİ A.Ş. Elektrifikasyon iletişim bilgileri

Adana

GSM: 0530 408 32 67

Ankara

GSM: 0534 500 66 74

Bursa

GSM: 0530 976 80 58

Gaziantep

GSM: 0533 689 41 51

İstanbul

Hilltown Ofis
Aydınevler Mahallesi
Siteler Yolu No: 1A / 7
34854 Maltepe-İstanbul
Tel: 0216 528 22 00

İzmir

Atatürk Org. San. Böl.
10046 Sk. No: 12 Çiğli-İzmir
Tel: 0232 328 29 00
Faks: 0232 328 29 05

Karadeniz

GSM: 0534 500 66 74

Servis

Hilltown Ofis
Aydınevler Mahallesi
Siteler Yolu No: 1A / 7
34854 Maltepe, İstanbul
Tel: 0216 528 22 00
Faks: 0850 333 1 225

ABB Müşteri İletişim Merkezi

contact.center@tr.abb.com
Tel: 0850 333 1 222

ABB ELEKTRİKASYON VALUE PROVIDER



Kalite ve uzmanlık

ABB tarafından akredite edilen Value Provider partnerlerimiz, yüksek kaliteli hizmet ve desteği, yüksek dürüstlük standartlarına uygun şekilde sunma konusundaki bağlılıklarını kanıtlamışlardır.



Bilgi ve deneyim

ABB Value Provider partneri ile çalışarak, doğrudan ABB'den bekleyeceğiniz uzmanlık düzeyi ve tarafsız rehberliğin yanı sıra, onların derinlemesine bilgi ve deneyimlerinden de faydalanacağınızdan emin olabilirsiniz.



Mükemmel müşteri deneyimi

Partnerler, ürün güncellemeleri, servis notları ve yeni ürünler dahil olmak üzere en güncel ABB araç ve kaynaklarına erişime sahiptir. Bu kaynaklar sayesinde müşterilerin en acil zorluklarına etkili çözümler sunabilirler.

ADS Mühendislik Elektrik Elektronik İnşaat San. Tic. Ltd. Şti.

Şerifali Mah. Turgut Özal Bulvarı Burhan Sk. No: 5 ADS Plaza Ümraniye-İstanbul
Tel: 0216 466 20 36
E-Posta: info@adsmuhendislik.com.tr
Web Sayfası: www.adsmuhendislik.com.tr
Çevrim İçi Mağaza: https://adselektromarket.com

Agon Enerji Elektrik Otomasyon Ayd. San. Tic. Ltd. Şti.

İvedik OSB Mah. Melih Gökçek Blv. Köşe İvedik Ticaret Merkezi No: 14 Yenimahalle-Ankara
Tel: 0312 395 79 30
E-Posta: info@agonenerji.com.tr
Web Sayfası: www.agonenerji.com.tr
Çevrim İçi Mağaza: https://agonepay.com/

Halıcı Endüstri Teknolojileri A.Ş.

Esenşehir Mah. Karaçam Sk. No: 3 Ümraniye-İstanbul
Tel: 444 34 94
E-Posta: satis.merkez@halici.com
Web Sayfası: www.halici.com
Çevrim İçi Mağaza: https://www.halici.shop

Optimus Solutions Teknoloji Üretim Sanayi Ticaret A.Ş.

Emek Mah. Ordu Cad. No: 2 Sancaktepe-İstanbul
Tel: 444 1 105
E-Posta: info@optimusst.com
Web Sayfası: www.optimusst.com
Çevrim İçi Mağaza: https://www.optimusst.com



ABB PARTNER LİSTESİ

ALÇAK GERİLİM ÜRÜNLERİ BAYİLERİ

Alfabetik sıraya ve şirket merkezine göre sıralanmıştır.

Adana

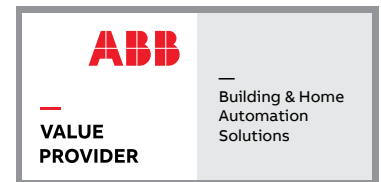
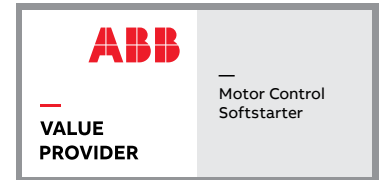
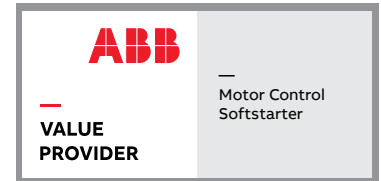
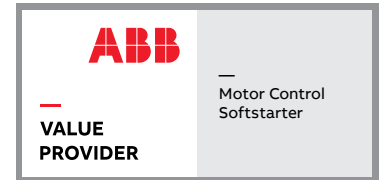
ADS Mühendislik Elektrik Elektronik İnşaat San. Tic. Ltd. Şti. - Şube
İncirlik Bulvarı No:17 Yetsan Karşıyaka İş Merkezi H Blok No:3, 01340
Sarıçam-Adana

Tel: 0322 346 00 90
Fax: 0322 346 00 90

salt@adsmuhendislik.com.tr
www.adsmuhendislik.com.tr
adselektromarket.com

Halıcı Endüstri Teknolojileri A.Ş. - Şube

Gürselpaşa Mah. Şehit Polis Şahin Polat Aydın Cad. Merkez Plaza
No:1 Kat:6 Kapı No:18 Seyhan-Adana

Tel: 444 34 94

satis.adana@halici.com
www.halici.com

Metro Elk. Müh. Taah. San. ve Tic. A.Ş. - Şube

Tel: 0505 160 56 36

adnanunal@metroelektrik.com.tr
www.metroelektrik.com.tr
shop.metroelektrik.com.tr

Tümpa Elektrik Malz. Tic. ve Pazarlama A.Ş. - Şube

Gürselpaşa Mah. Yaşar Bayboğan Cad. Armada Ofis No: 29 F/14
Seyhan-Adana

Tel: 0322 429 53 31

veysel.kara@tumpaelektrik.com
www.tumpaelektrik.com
online.tumpaelektrik.com

Ankara

ADS Mühendislik Elektrik Elektronik İnşaat San. Tic. Ltd. Şti. - Şube

Tel: 0216 466 20 36

salt@adsmuhendislik.com.tr
www.adsmuhendislik.com.tr
adselektromarket.com

Agon Enerji Elektrik Otomasyon Ayd. San. Tic. Ltd. Şti. - Merkez

İvedik OSB Mah. Melih Gökçek Bulvarı, Köşe İvedik Ticaret Merkezi No: 14
Yenimahalle-Ankara

Tel: 0312 395 79 30

info@agonenerji.com.tr
www.agonenerji.com.tr
info@agonepay.com

EDS Kablo ve Elektrik San. Tic. A.Ş. - Şube

Tel: 0537 366 98 05

gizem.aybek@edselektrik.com
www.edselektrik.com

Halıcı Endüstri Teknolojileri A.Ş. - Şube

Ostim O.S.B. Mah. 100. Yıl Bulvarı Ostim Prestij No: 55 C Blok Daire: 43
Yenimahalle-Ankara

Tel: 0312 217 27 50

satis.ankara@halici.com
www.halici.com
www.halici.shop

Metro Elk. Müh. Taah. San. ve Tic. A.Ş. - Şube

Melih Gökçek Bulvarı, 1122. Cd. Maxivedik Ticaret Merkezi D: 20/29 Kat: 6
Yenimahalle-Ankara

Tel: 0312 219 68 16

info@metroelektrik.com.tr
www.metroelektrik.com.tr
shop.metroelektrik.com.tr

Antalya

Tümpa Elektrik Malz. Tic. ve Pazarlama A.Ş. - Şube

Tel: 0543 296 96 16

metehan.yuce@tumpaelektrik.com
www.tumpaelektrik.com
online.tumpaelektrik.com

Yeni Yıldırım Elektrik San. ve Tic. Ltd. Şti. - Şube

Tel: 0501 703 40 40

firat.tanriverdi@yeniyildirim.com.tr
www.yeniyildirim.com.tr
www.elekrikse.com

Bursa

Halıcı Endüstri Teknolojileri A.Ş. - Şube

Demirci Mah. Kavaklıdere Cad. No: 13 Anıl Park 10
Nilüfer-Bursa

Tel: 0224 443 43 56

satis.bursa@halici.com
www.halici.com
www.halici.shop

Denizli

Halıcı Endüstri Teknolojileri A.Ş. - Şube

Tel: 444 34 94

satis.denizli@halici.com
www.halici.com

Gaziantep

EDS Kablo ve Elektrik San. Tic. A.Ş. - Merkez

Başpınar 2. O.S.B. Celal Doğan Bulvarı No: 23 Şehitkamil-Gaziantep

Tel: 0342 324 01 55

info@edselektrik.com
www.edselektrik.com

Yeni Yıldırım Elektrik San. ve Tic. Ltd. Şti. - Şube

Mücahitler Mah. 52017 Nolu Cad. 1/B Şehitkamil-Gaziantep

Tel: 0555 684 79 23

nevzat.basdan@yeniyildirim.com.tr
www.elekrikse.com
www.yeniyildirim.com.tr

İstanbul

ADS Mühendislik Elektrik Elektronik İnşaat San. Tic. Ltd. Şti. - Merkez
Şerifali Mah. Turgut Özal Bulvarı Burhan Sk. No: 5 ADS Plaza
Ümraniye-İstanbul

Tel: 0216 466 20 36

salt@adsmuhendislik.com.tr
www.adsmuhendislik.com.tr
adselektromarket.com

Agon Enerji Elektrik Otomasyon Ayd. San. Tic. Ltd. Şti. - Şube

Tel: 0531 433 84 96

info@agonenerji.com.tr

Cantez Elektrik Mühendislik San. ve Tic. Ltd. Şti.

Orta Mah. Mümtaz Sokak No: 13 34956 Tepeören Tuzla-İstanbul

Tel: 0216 398 42 72

info@cantez.com.tr
www.cantez.com.tr

Halıcı Endüstri Teknolojileri A.Ş. - Merkez

Esenşehir Mah. Karaçam Sk. Halıcı Plaza No: 3
Ümraniye-İstanbul

Tel: 444 34 94

satis.istanbul@halici.com
www.halici.com
www.halici.shop

Metro Elk. Müh. Taah. San. ve Tic. A.Ş. - Şube

İkitelli Organize Sanayi Bölgesi Küçük Marmara Sanayi Site
B Blok No: 13-14 İkitelli-İstanbul

Tel: 0212 472 00 78

info@metroelektrik.com.tr
www.metroelektrik.com.tr
shop.metroelektrik.com.tr

Tümpa Elektrik Malz. Tic. ve Pazarlama A.Ş. - Merkez

Evliya Çelebi Mah. Meşrutiyet Cad. İşhanı Apt. No: 66A
34430 Beyoğlu-İstanbul

Tel: 0212 256 94 05

info@tumpaelektrik.com
www.tumpaelektrik.com
online.tumpaelektrik.com

Tümpa Elektrik Malz. Tic. ve Pazarlama A.Ş. - Şube

Ömer Mah. Adnan Kahveci Cad. No: 8
Arnavutköy-İstanbul

Tel: 0212 798 23 04

info@tumpaelektrik.com
www.tumpaelektrik.com
online.tumpaelektrik.com

İzmir

ADS Mühendislik Elektrik Elektronik İnşaat San. Tic. Ltd. Şti. Şube

Tel: 0216 466 20 36

salt@adsmuhendislik.com.tr
www.adsmuhendislik.com.tr
adselektromarket.com

Halıcı Endüstri Teknolojileri A.Ş. - Şube

10016 Sokak No: 32 AOSB
Çiğli-İzmir

Tel: 0232 459 63 57

satis.izmir@halici.com
www.halici.com
www.halici.shop

Metro Elk. Müh. Taah. San. ve Tic. A.Ş. - Şube

Emir Sultan Mah. Gaziler Cad. No: 478/407
Konak-İzmir

Tel: 0232 472 24 68

info@metroelektrik.com.tr
www.metroelektrik.com.tr
shop.metroelektrik.com.tr

Tümpa Elektrik Malz. Tic. ve Pazarlama A.Ş. - Şube

Tel: 0533 086 44 08

bayram.asker@tumpaelektrik.com
www.tumpaelektrik.com
online.tumpaelektrik.com

Yeni Yıldırım Elektrik San. ve Tic. Ltd. Şti. - Şube

Tel: 0501 703 41 41

semih.olcum@yeniyildirim.com.tr
www.yeniyildirim.com.tr
www.elekrikse.com

Kocaeli

Metro Elk. Müh. Taah. San. ve Tic. A.Ş. - Merkez

Köseler Köyü, KOBİ OSB Organize San. Bölgesi 6. Cad. 9. Sok No:5
41455 Dilovası-Kocaeli

Tel: 0216 420 40 40

info@metroelektrik.com.tr
www.metroelektrik.com.tr
shop.metroelektrik.com.tr

Tümpa Elektrik Malz. Tic. ve Pazarlama A.Ş. - Şube-Depo

Kirazpınar mah. 2746. cad. No:8 Gebze/Kocaeli

Tel: 0552 393 61 53

furkan.okumus@tumpaelektrik.com
www.tumpaelektrik.com
online.tumpaelektrik.com

Konya

Yeni Yıldırım Elektrik San. ve Tic. Ltd. Şti. - Merkez

Büsan 4. Organize Sanayi Fevzi Çakmak Mah. 10670 Sk. No: 2
Karatay-Konya

Tel: 0332 345 12 10

info@yeniyildirim.com.tr
www.yeniyildirim.com.tr
www.elekrikse.com

Samsun**Metro Elk. Müh. Taah. San. ve Tic. A.Ş. - Şube**
Samsun

Tel: 0533 595 75 42

halukkelesoglu@metroelektrik.com.tr

Tümpa Elektrik Malz. Tic. ve Pazarlama A.Ş. - ŞubeHançerli Mah. 608. Sk. No: 5 Kat: 4 Daire: 20 Faktör Ofis
İlkadım-Samsun

Tel: 0362 447 36 35

turgay.sukur@tumpaelektrik.com
www.tumpaelektrik.com
online.tumpaelektrik.com**Tekirdağ****ADS Mühendislik Elektrik Elektronik İnşaat San. Tic. Ltd. Şti. - Şube**
Velimeşe OSB Mah. No: 1-4 3.Yanyol Cad. MNK İşkent, Ergene-Tekirdağ

Tel: 0282 654 17 69-70

salt@adsmuhendislik.com.tr
www.adsmuhendislik.com.tr
adselektromarket.com**K.K.T.C.****Togaylar Ltd. Şti. - Merkez**

Şehit Mustafa Ruso Cad. Muhtar Yusuf İş Merkezi 2 No: 5 Kaymaklı-Lefkoşe

Tel: 0392 228 61 55

togaylar@gmail.com

KESİNTİSİZ GÜÇ KAYNAKLARI PARTNERLİĞİ

—
Alfabetik sıraya ve şirket merkezine göre sıralanmıştır.

Ankara**Ankalight Elektrik**Turgut Özal, 1467/1. Cad. No: 42 Kat: 6 No: 16
06370 Yenimahalle-Ankara

Tel: 0312 502 30 50

mehmet@ankalight.com
cagri.unal@ankalight.com
ankalight.com**Gaziantep****Hanwell Otomasyon Enerji Makine Kimya San. ve Tic. Ltd. Şti.**Atatürk, Cengiz Gökçek Cad. Mercidabık Apt. No: 55/A
27560 Şehitkamil-Gaziantep

Tel: 0533 404 92 68

cengiz.han@hanwell.com.tr
eda.han@hanwell.com.tr
www.hanwell.com.tr**İstanbul****DS Enerji**Kayışdağı, Kayışdağı Cd. No: 195 D: 2
34640 Ataşehir-İstanbul

Tel: 0216 804 55 34

info@dsenerji.com.tr
https://dsenerji.com.tr/**EPC Enerji ve Güç Dönüşüm Sistemleri A.Ş.**Esenşehir Mah. Mareşal Fevzi Çakmak Cad. Pırlanta Sk. No: 61
Ümraniye-İstanbul

Tel: 0216 499 54 84

satis@epcas.com.tr
www.epcas.com.tr

MODÜLER PANO SİSTEM PARTNERLERİ

Alfabetik sıraya ve şirket merkezine göre sıralanmıştır.

Adana

ARC Su Enerji San. ve Tic. A.Ş.

Zeytinli Mah. Turhan Cemal Beriker Bulvarı No:806/3A Seyhan-Adana

Tel: 0507 485 82 20

bilal@arcwater.com.tr
www.arcsuaritma.com

Ankara

Armapan Pano Sistemleri San. Tic. A.Ş.

Ergazi Mahallesi 1803. Cadde Batı Prestij Ticaret Merkezi
13B No:5 , 06370 Yenimahalle-Ankara

Tel: 0312 278 26 27

armapan@armapanpano.com.tr
www.armapanpano.com.tr

Çağdaş Pano Elektrik A.Ş.

Abdülkadir Geylani Cad. No: 22 Ostim-Ankara

Tel: 0312 394 41 90

info@cagdaspano.com.tr
www.cagdaspano.com.tr

ECF Müh. Enerji Taah. ve Dan.

Anadolu OSB 7. Cad. No: 21 Maliköy Sincan-Ankara

Tel: 0312 235 03 89

info@ecfmuhendislik.com.tr
www.ecfmuhendislik.com.tr

Gaziantep

Geylani Elektrik San. Tic. Ltd. Şti. - Merkez

1. Organize Sanayi Bölgesi D400 Karayolu
83102 Nolu Cad. No: 24 Başpınar-Gaziantep

Tel: 0342 337 32 05
0532 543 90 45

talip@geylanielektrik.com.tr
www.geylanielektrik.com.tr
e-geylani.com

İstanbul

ADS Mühendislik Elektrik Elektronik İnşaat San. Tic. Ltd. Şti.

Şerifali Mah. Turgut Özal Bulvarı Burhan Sk. No: 5 ADS Plaza
Ümraniye-İstanbul

Tel: 0216 466 20 36

salt@adsmuhendislik.com.tr
www.adsmuhendislik.com.tr
adselektromarket.com

Art Pano İmalat Mühendislik San. ve Tic. Ltd. Şti.

Taşdelen Sultançiftliği Mah. Atatürk Cad. Lületaşı Sk. No: 3 Çekmeköy-İstanbul

Tel: 0216 484 00 21

info@artpano.com.tr
www.artpano.com.tr

BBM Pano Mühendislik San. Tic. Ltd. Şti.

Adnan Kahveci Mah. Büyükdere Cad. Şirin Sanayi Sitesi B Blok No: 22/5
Beylikdüzü-İstanbul

Tel: 0212 294 82 26

info@bbmpano.com
www.bbmpano.com

Halıcı Endüstri Teknolojileri A.Ş. - Merkez

Esenşehir Mah. Karaçam Sk. Halıcı Plaza No: 3 Ümraniye - İstanbul

Tel: 444 34 94

satis.istanbul@halici.com
www.halici.com

Karınca Pano Müh. San. Tic. A.Ş.

Beylikdüzü OSB Mah. Mustafa Kurtoğlu Cad. No: 13/1 Beylikdüzü-İstanbul

Tel: 0212 879 04 05

info@karincapano.com
www.karincapano.com

YEO Teknoloji Enerji ve Endüstri A.Ş.

Esentepe Mah. Kelebek Sk. No: 2 D: B-Blok, 34870 Kartal-İstanbul

Tel: 0216 494 26 76

info@yeo.com.tr
www.yeo.com.tr

İzmir

Canozan Pano San. Taah. ve Tic. Ltd. Şti.

Merkez : 1082 Sk. No: 5H Pamuk Plaza Halkapınar-İzmir
Fabrika : 29 Ekim Mah. 327 Sk. No: 4 Torbalı-İzmir

Tel: 0232 458 80 90

ozan@canozanpano.com.tr
www.canozanpano.com.tr

DRK Otomasyon Mühendislik Elektrik Enerji Taahhüt San. ve Tic. Ltd. Şti.

Sasalı Merkez Mah. 68 Sk. No: 7 Çiğli-İzmir

Tel: 0232 433 03 75

info@drkautomation.com
www.drkautomation.com

Malatya

Doğanateş Elektrik Elektronik İnş. Nak. Gıda Mad. San. Tic. Ltd. Şti.

1. Organize Sanayi Bölgesi 1. Cad. No: 3 Yeşilyurt-Malatya

Tel: 0422 237 51 97

info@doganates.com
www.doganates.com

Sakarya

Bortek Müh. Elk. San. ve Tic. A.Ş.

Sakarya Organize 1. Sanayi Bölgesi Mah. 11. Cad. No: 2, 54580 Arifiye-Sakarya

Tel: 0264 279 20 60

bortek@bortekelektrik.com.tr
www.bortekelektrik.com.tr

K.K.T.C.

Togaylar Ltd. Şti.

Şehit Mustafa Ruso Cad. Muhtar Yusuf İş Merkezi 2 No: 5 Kaymaklı-Lefkoşe

Tel: 0392 228 61 55

togaylar@gmail.com

AKILLI BİNA YÖNETİM SİSTEMLERİ SİSTEM ENTEGRATÖRLERİ



Alfabetik sıraya ve şirket merkezine göre sıralanmıştır.

Adana

Enboss Mühendislik San. ve Tic. Ltd. Şti.
Çınarlı Mah. 1730 Sk. No: 17/1 Sarıçam-Adana

Tel: 0322 504 41 44

mevlut.polat@enboss.com.tr
www.enboss.com.tr

Ankara

Ege Global Mühendislik San. Tic. Ltd. Şti.
Gala Batıkent Ergazi Mah. Cengiz Aytmatov Cad. No: 19 J Blok D: 1
06200 Yenimahalle-Ankara

Tel: 0312 346 0 343

info@egemg.com.tr
www.egemg.com.tr

Antalya

TMS Kontrol ve Teknoloji Yönetim Sistemleri Ltd. Şti. - Ofis
Liman S.B Mah. B-3 Cad. No: 11/6 Antalya Serbest Bölge Konyaaltı-Antalya

Tel: 0242 502 47 48

tms.freezone@tms.gen.tr
www.tms.gen.tr

Bursa

Mavi Otomasyon Bina Hizmetleri Ltd. Şti.
Alaaddinbey Mh. 622.Sk. Zer 3 Plaza No:6A/C Nilüfer- Bursa

Tel: 0224 443 10 87
Fax: 0224 443 10 88

info@maviotomasyon.com

İstanbul

Optimus Solutions Teknoloji Üretim Sanayi Ticaret A.Ş.
Emek Mah. Ordu Cad. No: 2 Sancaktepe-İstanbul

Tel: 0216 487 33 46

info@optimusst.com
www.optimusst.com

Teknobas Mühendislik Taah. Ltd. Şti.

Girne Mah. Irmak Sk. Küçükyalı İş Merkezi H Blok No: 2 Küçükyalı-İstanbul

Tel: 0216 504 66 90
Fax: 0216 504 66 92

umit.duven@teknobas.com
www.teknobas.com.tr

İzmir

5GOAT Technology Yazılım San. ve Tic. Ltd. Şti.
Meriç Mah. 5746/10 Sk. No: 12/2 Bornova-İzmir

Tel: 0 533 578 48 11

info@5goat.com.tr

Focus Akıllı Bina Teknolojileri İnşaat Taahhüt Sanayi ve Ticaret Ltd. Şti.
Halkapınar Mah. 1203/11 Sk. No:5-7 Megapol Çarşısı Kule Kat:15 D:158-159 Konak-İzmir

Tel: 0232 502 93 48

info@focustechnology.com.tr
www.focusteknoloji.com.tr

TMS Kontrol ve Teknoloji Yönetim Sistemleri Ltd. Şti. - Merkez
Kültür Mah. Mustafa Münir 1378 Sk. No: 22 D: 2 Alsancak Konak-İzmir

Tel: 0232 502 36 37

info@tms.gen.tr
www.tms.gen.tr

Konya

Vintas Mühendislik Otomasyon San. Tic. Ltd. Şti.
Kobisan 2 San. Sit. Fevzi Çakmak Mah. Ayyıldız Cad. No: 48E Karatay-Konya

Tel: 0332 342 76 76
Fax: 0332 342 76 78

info@vintas.com.tr
www.vintas.com.tr

Muğla

İnterline Teknoloji Securityline Otomasyon ve Güvenlik Sist. Tic. Ltd. Şti. - Merkez
Yunus Nadi Cad. No: 16/1 Marmaris-Muğla

Tel: 444 89 85

www.interlineteknoloji.com
emre.balak@interlineteknoloji.com

İnterline Teknoloji Securityline Otomasyon ve Güvenlik Sist. Tic. Ltd. Şti. - Şube
Konacık Mah. Yahya Çavuş Cad. No: 16-3 Bodrum-Muğla

Tel: 444 89 85

www.interlineteknoloji.com

K.K.T.C.

Togaylar Ltd. Şti.
Şehit Mustafa Ruso Cad. Muhtar Yusuf İş Merkezi 2 No: 5 Kaymaklı-Lefkoşe

Tel: 0392 228 61 55

togaylar@gmail.com

KABLO KORUMA ÜRÜNLERİ SİSTEM ENTEGRATÖRÜ

—
Alfabetik sıraya ve şirket merkezine göre sıralanmıştır.

Bursa

Kabel Enerji İletim Zincirleri San. ve Tic. Ltd. Şti.
Nilüfer Tic. Merkezi 61. Sk. No: 17 Nilüfer-Bursa

Tel: 444 00 75

kabel@kabeltr.com
www.kabeltr.com

KOMPANZASYON VE HARMONİK FİLTRE ÇÖZÜMLERİ PARTNERLİĞİ

—
Alfabetik sıraya ve şirket merkezine göre sıralanmıştır.

İstanbul

Aktif Elektroteknik A.Ş.
Şerifali Mah. Şehit Sk. No: 5 34775 Ümraniye-İstanbul

Tel: 0216 314 93 20

info@aktif.net
www.aktif.net/aktif-kompanzasyon/

ALÇAK GERİLİM ÜRÜNLERİ SİSTEM ENTEGRATÖRLERİ

Alfabetik sıraya ve şirket merkezine göre sıralanmıştır.

İzmir

Gürel Otomasyon Elektrik Sanayi Ticaret A.Ş.
Halkapınar Mah. 1490 Sk. No: 8 H Konak-İzmir

Tel: 0232 203 6231

info@gurelotomasyon.com
www.gurelotomasyon.com

Mehmet Armağan Elektrik Ltd. Şti.
1202/1 Sk. No: 93 BB Yenişehir Konak-İzmir

Tel: 0232 458 61 62

info@maelektrik.com
www.maelektrik.com

Konya

Özsamur Elektronik San. Tic. Ltd. Şti.
Fevzi Çakmak Mah. Modessa Sanayi Sitesi 10739. Sk. No: 2
Karatay-Konya

Tel: 0332 233 82 72

ozsamur@ozsamur.com
www.ozsamur.com

Trabzon

Zirve Proses Endüstriyel Otomasyon Ticaret Ltd. Şti. - Merkez
Yeşilyalı Mah. Organize Sanayi 10 Nolu Cad. No: 5 İç Kapı No: 4
Arsin-Trabzon

Tel: 0462 328 14 83

info@zirveproses.com
www.zirveproses.com

ABB "SAFETY" SİSTEM ENTEGRATÖRÜ

Alfabetik sıraya ve şirket merkezine göre sıralanmıştır.

Bursa

Era Mekatronik San. Tic. Ltd. Şti.
Demirci Mah. Demirci Yolu Cad. No: 5A Nilüfer-Bursa

Tel: 0224 494 21 57

satis@eramekatronik.com
www.eramekatronik.com

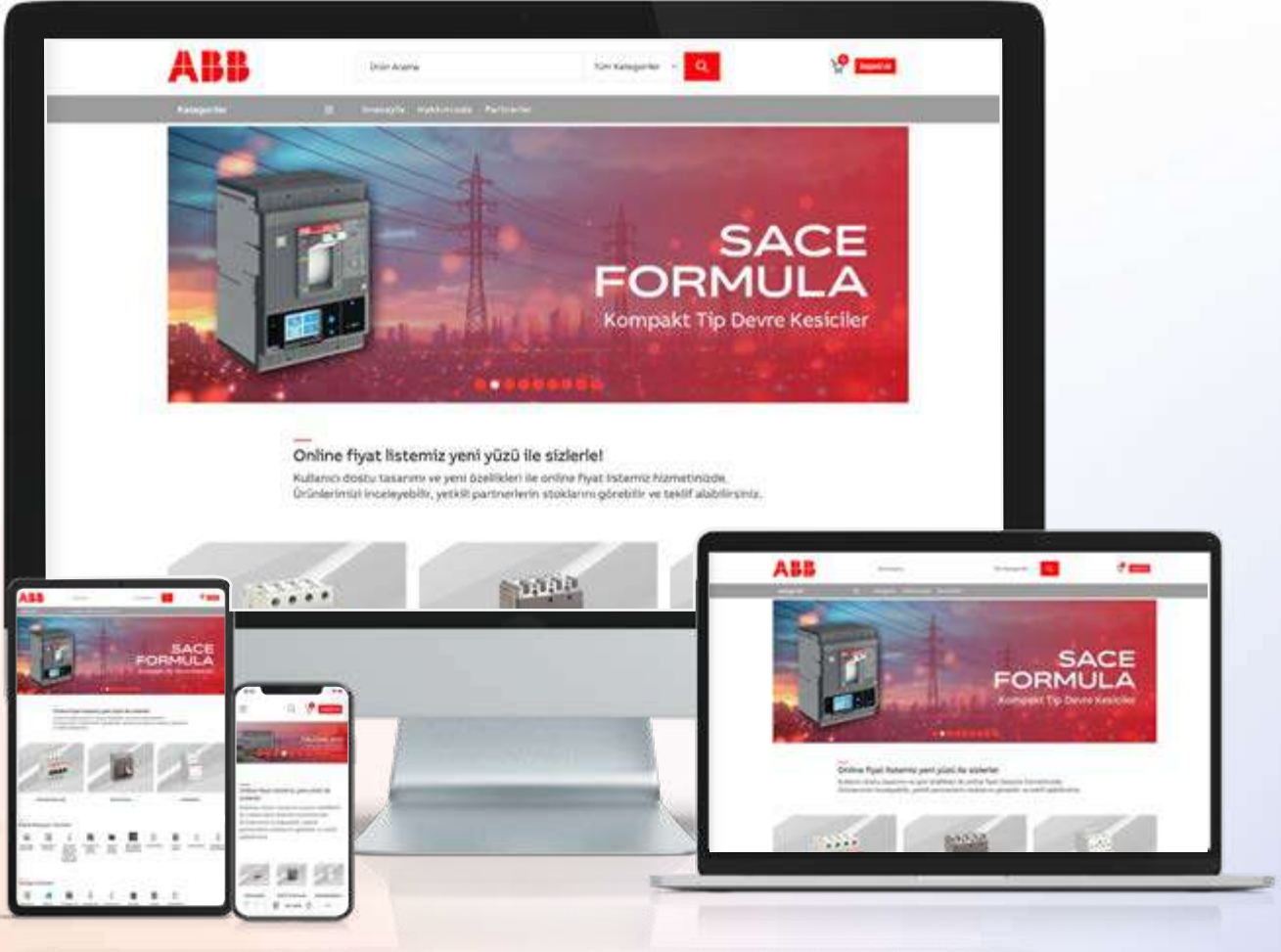

ONLINE FİYAT LİSTEMİZLE TANIŞIN

Daha hızlı, daha kolay, daha kapsamlı.
Ürünlerimizi inceleyin, partner stoklarını
anında görün ve kolayca teklif isteyin.



ABB Elektrik Sanayi A.Ş.

Hilltown Ofis
Aydınevler Mahallesi
Siteler Yolu No: 1A / 7
34854 Maltepe, İstanbul
Tel : 0216 528 22 00

ABB Müşteri İletişim Merkezi

Tel : +90 850 333 1 222
Faks : +90 850 333 1 225
E-mail : contact.center@tr.abb.com

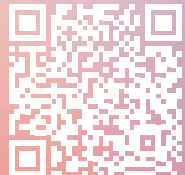
Alçak Gerilim Teknik Destek

tr-agteknikdestek@abb.com

www.abb.com.tr

Not:
ABB önceden haber vermeksizin teknik değişiklikler yapma veya bu dokümanın içeriğini değiştirme hakkını saklı tutmaktadır. Satınalma siparişlerinde, üzerinde karşılıklı anlaşılmış özellikler geçerli olacaktır. ABB, bu dokümandaki olası hatalar veya bilgi eksiklikleri için herhangi bir sorumluluk kabul etmeyecektir. Bu fiyat listesi **2 Şubat 2026** tarihinden itibaren geçerli olan fiyatlarımızı içermektedir. Bu dokümanda yer alan fiyatlar tavsiye edilen yeniden satış fiyatlarıdır.

Bu doküman ve ilgili konu ile burada kullanılan resimlerin telif hakkını saklı tutmaktayız. ABB'nin yazılı izni olmaksızın, her türlü kopyalama, üçüncü kişilerin kullanımı veya içeriğinden yararlanma – tümü ya da bir kısmı – yasaktır.

© Copyright 2026 ABB
Tüm hakları saklıdır.

